

Каталог RU



No 6

Каталог RU

ALBRECHT JUNG GMBH & CO. KG

Volmestraße 1
58579 Schalksmühle
Germany
Telefon +49 2355 806-0
Telefax +49 2355 806-204
kundencenter@jung.de

JUNG.DE

Центр логистики JUNG для Восточной Европы и Центральной Азии:

UAB JUNG VILNIUS

Zirmunu g. 68
LT-09124 Vilnius
Lithuania
Тел. +370-5 239 19 19
Факс +370-5 239 19 17
jung@jung.lt

JUNG.LT

Представительство
JUNG в Украине:

ТОВ ЮНГ УКРАЇНА

вул. Київська, 6В,
08132, м. Вишневе,
Київська обл., Україна,
Тел. +380 44536 99 46,
+380 44536 99 47
info@jung.ua

JUNG.UA

Шоурум

105120, Москва,
ул. Нижняя Сыромятническая,
д. 10, стр. 2В, этаж 2, офис 213

420066, Казань,
ул. Абсалямова 19,
помещение 1012
Тел. +7 937 573 92 22

Представительство JUNG в России:

ООО ЮНГ

115201, Москва
1-й Варшавский проезд,
д.2, стр.8, оф.408
Тел. +7 495 781 28 00
info@jung-russia.ru

195197, г. Санкт-Петербург,
Кондратьевский пр., д. 15,
корп. 3, литера И
(БЦ "Кондратьевский")
Тел. +7 812 318-36-50
jung@jung-russia.ru

620141, Екатеринбург,
переулок Мельковский, д. 5
Тел. +7 343 217 97 99
ekaterinburg@jung-russia.ru

420066, Казань,
ул. Абсалямова 19,
помещение 1012
Тел. +7 937 573 92 22

Представитель в Южном
Федеральном округе:
Тел. +7 938 428-88-89
info@jung-russia.ru

Представитель в Омске
Тел. +7 908 793 16 55
info@jung-russia.ru

Адреса представителей и
торговых партнёров
contacts.jung-russia.ru

Демонстрация системы
«УМНЫЙ ДОМ»:
knx.jung-russia.ru

JUNG.DE/RU



Светодиодный светильник и диммер Plug & Light
в сочетании с рамкой LS 990 в латуни



Содержание

	Механизмы	14		Серия AS	300
	Принадлежности	18		Накладки и розетки	304
	Монтажные коробки	21		Рамки	339
	Монтажные коробки	23			
	Механизмы 50 x 50	24			
	Модульные розетки	32		Серия A	346
	WLAN точка доступа	37		Накладки и розетки	350
	Монтажный адаптер	40		Рамки A 550	390
	Информационный разъём	42		Рамки A flow	392
	TV-FM розетки	44		Рамки Acreation	394
	Multimedia-система подключения	49			
	USB зарядное устройство	57			
	Смарт радио DAB+	60		Серия CD	400
	Смарт радио DAB+ Bluetooth	60		Накладки и розетки	404
	Модуль динамика	72		Рамки CD 500	440
				Рамки CD plus	446
	Автоматические датчики	74	Дизайны	Серия SL	448
	Датчик задымления	76		Накладки и розетки	452
				Рамки	458
	Система экстренного вызова	82		Серия LS	460
	Крупноразмерный клавишный выключатель	90		Накладки и розетки	464
				РамкиLS 990	518
			Рамки LS CUBE	522	
			Рамки LS Design	524	
			Рамки FD Design	527	
			Рамки LS plus	530	
	Отельная инсталляция	94		Les Couleurs®	532
	Visu Pro Hotel	118		Рамки LS ZERO	546
	Ориентационная подсветка	121		LS 1912	552
	Светодиодные световые сигналы	124			
	Plug & Light	128	Накладной монтаж	WG 800	564
				WG 600	578
				AP 600	586
Система домофонии	Система домофонии	134	KNX	Обзор системы KNX	594
	Внутренние панели для Siedle In-Home bus	138		Кнопочные модули F 50	600
	Внутренняя аудио панель Стандарт	138		Кнопочные модули F 40	608
	Внутренняя аудио панель	140		KNX RF	620
	Внутренняя видео панель	142			
	Отдельные компоненты	146			
Smart-Control 7	152				
Радио системы	eNet	154		KNX роторный сенсор / KNX кнопка с BCU	622
	eNet радиопередатчики	160		KNX датчик присутствия	630
	eNet радио датчики	170		KNX датчик движения	631
	eNet сервер	189		KNX контроллер	633
	Smart-Control 5	191			
	ZigBee	194		KNX системные компоненты	636
	EnOcean	198		Актуаторы	639
				KNX Multiroom-усилитель	641
				Погодная станция	642
				Сигнальная система	643
Электроника	Система LB Management	204		Smart панели	644
	Механизмы / диммеры	206		Smart-Controls	648
	Центральные платы	219		Smart Visu сервер	649
	Таймер универсальный Bluetooth	225		Visu Pro сервер	649
	Роторный диммер	247			
	TRONIC трансформатор	258			
	Шина JUNG	262			
	Управление температурой	280	Приложение	Габаритные размеры	657
	Комнатный термостат	282		Алфавитный указатель	666
	Термостат теплого пола	286		Образцы продукции JUNG	690
Комнатный контроллер «стандарт»	288				
Комнатный контроллер «универсальный»	290				
Комнатный термостат	294				
Гигростат	298				

НОВИНКИ

При разработке продукции JUNG основное внимание всегда уделяется запросам наших клиентов — ведь они должны получить явное преимущество от нашей продукции. Ключевые критерии для нас — это качество, дизайн, длительный срок службы и профессиональный монтаж.



Стандартная клавиша управления

Универсальная клавиша управления

Стандартный таймер с дисплеем

Универсальный таймер Bluetooth и приложение Clever Config

СИСТЕМА LB-MANAGEMENT

Система LB-Management была создана на базе системы управления освещением и жалюзи компании JUNG. Благодаря сочетанию различных вставок и накладок модульная система обеспечивает решения в рамках практически любой необходимой функции управления освещением и жалюзи, а также оптимально подходит для модернизации существующего оборудования.

Страница 204



A 550

Акцент на самом главном: A 550 может похвастаться характерным, существенно уменьшенным дизайном. Доступные цвета: белый, чёрный, алюминиевый и антрацито-матовый.

Страница 390



Белый



Чёрный



Алюминий



Матовый антрацит

A FLOW

Простая гармония: серия A пополнилась рамкой A flow с новым, более нежным дизайном. Доступные цвета — белый, чёрный, алюминий и матовый антрацит.

Страница 392



Plug & Light

Plug & Light — это новый подход к оформлению освещения. Данная система позволяет обеспечить светодиодное освещение с превосходно регулируемой яркостью и оптимальным дизайном выключателя. Лёгкая, надёжная установка света, и в то же время большая свобода для клиента в выборе дизайна освещения.



Система Plug & Light доступна в виде светодиодных светильников и светодиодных прожекторов серий A и LS.



Гостиничный бизнес

Оптимальный комфорт для постояльцев, высокий уровень экономичности и энергоэффективности для собственника, оптимальные рабочие условия для персонала — продукция для гостиниц компании JUNG позволяет удовлетворить самые высокие профессиональные требования.



Карточный выключатель

Комнатный термостат FanCoil

Светодиодные сигнальные указатели со стеклянной накладкой



Продукция «Сделано в Германии» – изготовлена с точностью

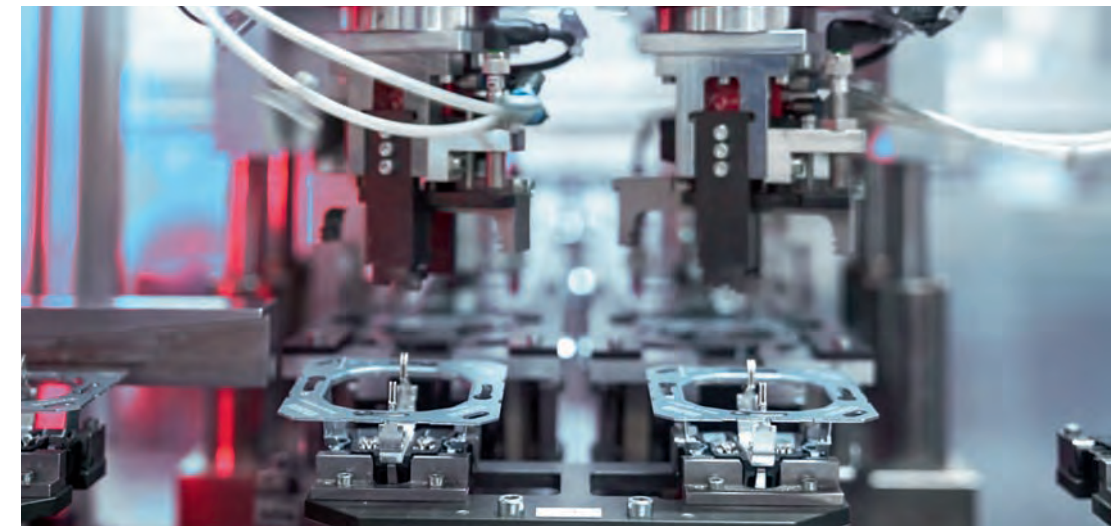
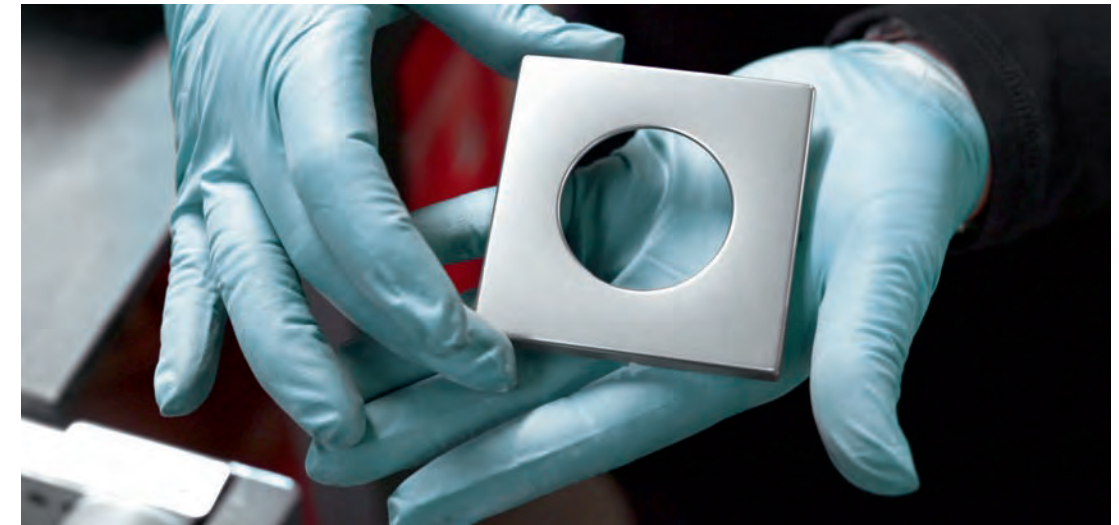

Продукция компании JUNG изготавливается на обоих заводах предприятия в Шальксмюле и Люнене. За это в 2011 году компания JUNG получила от организации TÜV Nord знак качества «Сделано в Германии». Компания прочно закрепилась в регионе и много десятилетий является постоянным работодателем; клиенты во всем мире доверяют неизменно высокому качеству её продукции. При этом компания JUNG осознаёт свою ответственность за устойчивое и энергоэффективное

производство. Компания JUNG на протяжении десятилетий использует уникальные ноу-хау в области металлообработки и предлагает выключатели из натурального металла. Матовый протравленный или лакированный алюминий, нержавеющая сталь, прошедшая стеклоструйную обработку, шлифованная латунь, хромированный металл или металл с позолотой примерно в 24 карата – ежедневно в компании JUNG производятся выключатели, проработанные до мелочей.

Вот уже более 100 лет компания JUNG объединяет дизайн, качество и инновации в своих изделиях, начиная с классической электроустановки и заканчивая технологиями автоматизации, и широко представляет их на мировом рынке.



JUNG имеет дочерние компании и представительства по всему миру



Австрия	Южная Корея	Сингапур	ОАЭ
Китай	Литва	Испания	США
Франция	Малайзия	Тайланд	
Великобритания	Португалия	Турция	
Индонезия	Россия	Украина	

Приложение «Каталог» от JUNG

СКАНЕР QR-КОДА

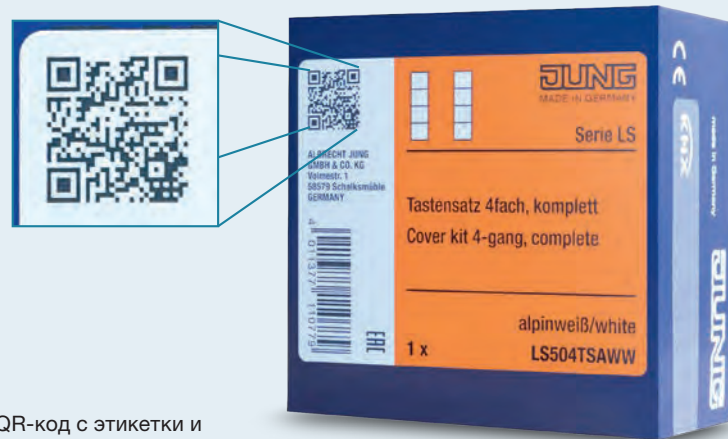

Просканируйте QR-код с этикетки и сразу же получите информацию о продукте.

Получите доступ ко всему ассортименту продукции JUNG со смартфона, воспользовавшись приложением «Каталог» для операционных систем iOS и Android — в любое время, в любом месте, даже в автономном режиме. Встроенный сканер QR-кода является хорошим помощником на стройплощадке:

достаточно просто отсканировать QR-коды на этикетках упаковок продукции JUNG, и приложение сразу же перенаправит вас на соответствующее изделие. Приложение «Каталог» от JUNG доступно также для планшетов с операционной системой iOS или Android без встроенного сканера QR-кода.

Онлайн-каталог JUNG



Приложение «Каталог» доступно для планшета или смартфона, включая сканер QR-кода.

С онлайн-версией полного основного каталога можно также ознакомиться на сайте JUNG.DE. Здесь также представлен весь ассортимент продукции компании JUNG, включая соответствующую информацию. Помимо технических данных здесь содержатся, в частности, инструкции по эксплуатации, тен-

дерная документация, технические описания или документация на продукцию KNX. Все эти материалы доступны для скачивания. Благодаря ежедневному обновлению содержания сайта обеспечивается постоянный доступ к актуальной информации.



КНОПЧНЫЙ МОДУЛЬ F40
LS990, нержавеющая сталь

Уникальная маркировка

С помощью графического инструмента на компоненты JUNG можно нанести специальные обозначения согласно индивидуальным требованиям. В зависимости от материала и цвета возможна лазерная гравировка или цветная печать. Обозначения можно нанести как в рамках всего здания, так и на отдельную единицу. Также можно напечатать надписи в специальных полях над маркировкой.

ЛАЗЕРНАЯ ГРАВИРОВКА

Материал с поверхности изделия удаляется с точностью до миллиметра, что позволяет создавать тончайшие орнаменты: С помощью лазерной гравировки можно чётко обозначить мельчайшие контуры символов и точно отобразить текст надписей. Такое решение особенно подходит для моделей из металла и позволяет подчеркнуть рельеф и изысканность изделия.

Кроме того, с помощью лазерной гравировки можно осуществлять индивидуальную маркировку стеклянных накладок новых светодиодных сигнальных указателей для обеспечения еще более привлекательного внешнего вида.

Маркировка в каталоге: [L](#)



ЦВЕТНАЯ ПЕЧАТЬ

Технология нестирающейся цветной печати обеспечивает неограниченные возможности индивидуализации изделий в корпоративном стиле. Индивидуальные обозначения, надписи или изображения придадут изделиям неординарный вид.

Маркировка в каталоге: [P](#)



МАРКИРОВКА

Во многих изделиях JUNG предусмотрены поля для нанесения маркировки. На них можно напечатать текст или обозначения. Это позволит чётко идентифицировать функции датчиков KNX и других компонентов.

Графический инструмент онлайн: jung.de/gt



Механизмы

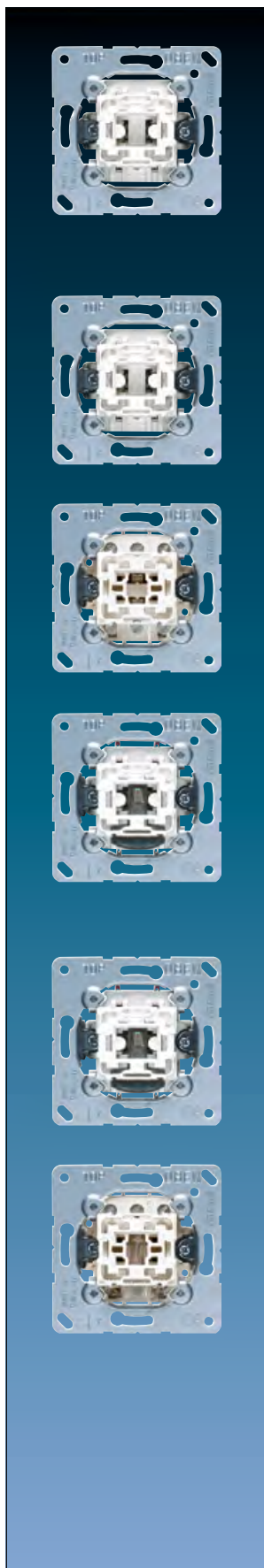

Артикул

Балансирный выключатель 10 А / 250 В ~

с пружинными зажимами для проводов до 2,5 мм²

Чтобы заказать устройства без лапок, пожалуйста, добавьте «Е» в артикул, например, 506 EU.

1-пол.	501 U
2-пол.	502 U
универсальный (проходной)	506 U
перекрёстный	507 U

Возможна подсветка в положении ВЫКЛ – с лампочками арт.: 90 или 95 (230 В), 96-.. (низкое напряжение) или светодиодные лампочки арт.: 90-LED.. (230 В) или 961248 LED.. (низкое напряжение).

Балансирный выключатель 20 А / 250 В ~

с винтовыми зажимами для проводов до 4 мм²

1-пол.	501-20 U
универсальный (проходной)	506-20 U
перекрёстный	507-20 U

Возможна подсветка в положении ВЫКЛ – с лампочками арт.: 98-220 (230В).

Балансирный выключатель 16 А / 400 В ~

с винтовыми зажимами для проводов до 4 мм²

Чтобы заказать устройства без лапок, пожалуйста, добавьте «Е» в артикул, например, 503 EU.

3-пол.	503 U
--------	--------------

Возможна подсветка в положении ВЫКЛ – с лампочками арт.: 98 (400 В) или 98-220 (230 В).

Балансирный контрольный выключатель 10 А / 250 В ~

с пружинными зажимами для проводов до 2,5 мм²

необходим нейтральный проводник

лампа тлеющего разряда арт. 90

Чтобы заказать устройства без лапок, пожалуйста, добавьте «Е» в артикул, например, 506 KOEU.

2-пол.	502 KOU
универсальный (проходной)	506 KOU

Лампу накаливания можно заменить на светодиодную лампочку арт.: 90-LED.. (230 В) или 961248 LED.. (низкое напряжение).

Балансирный контрольный выключатель 20 А / 250 В ~

с винтовыми зажимами для проводов до 4 мм²

необходим нейтральный проводник

с лампой тлеющего разряда арт. 98-220

1-пол.	501-20 KOU
2-пол.	502-20 KOU
универсальный (проходной)	506-20 KOU

Балансирный контрольный выключатель 16 А / 400 В ~

с винтовыми зажимами для проводов до 4 мм²

с лампой тлеющего разряда арт. 98

3-пол.	503 KOU
--------	----------------

Артикул

Самовозвратный выключатель 10 А / 250 В ~

с пружинными зажимами для проводов до 2,5 мм²

Клавиша самовозвратного выключателя возвращается в начальное положение.

С помощью вставки выключателя со шнурком арт. 34 или 34 КО5 может быть преобразован в выключатель со шнурком.

Чтобы заказать устройства без лапок, пожалуйста, добавьте «Е» в артикул, например, 506 ETU.

2-пол. **502 TU**

универсальный (проходной) **506 TU**

Возможна подсветка в положении ВЫКЛ – с лампочками арт.: 90 или 95 (230 В), 96-.. (низкое напряжение) или светодиодные лампочки арт.: 90-LED.. (230 В) или 961248 LED.. (низкое напряжение).

перекрёстный **507 TU**

Возможна подсветка в положении ВЫКЛ – с лампочками арт.: 90 или 95 (230 В), 96-.. (низкое напряжение) или светодиодные лампочки арт.: 90-LED.. (230 В) или 961248 LED.. (низкое напряжение).

Самовозвратный контрольный выключатель 10 А / 250 В ~

с пружинными зажимами для проводов до 2,5 мм²

необходим нейтральный проводник

лампа тлеющего разряда арт. 90

Клавиша самовозвратного выключателя возвращается в начальное положение.

С помощью вставки выключателя со шнурком арт. 34 или 34 КО5 может быть преобразован в выключатель со шнурком.

Чтобы заказать устройства без лапок, пожалуйста, добавьте «Е» в артикул, например, 506 КОЕТУ.

2-пол. **502 KOTU**

универсальный (проходной) **506 KOTU**

Лампу накаливания можно заменить на светодиодную лампочку арт.: 90-LED.. (230 В) или 961248 LED.. (низкое напряжение).

Кнопка без фиксации 10 А / 250 В ~

с пружинными зажимами для проводов до 2,5 мм²

С помощью вставки выключателя со шнурком арт. 34 или 34 КО5 кнопка без фиксации может быть преобразована в выключатель со шнурком.

Чтобы заказать устройства без лапок, пожалуйста, добавьте «Е» в артикул, например, 531 EU.

1-пол. НО контакт **531 U**

1-пол. с переключающим контактом **533 U**

1-пол. с НО контактом и отдельным сигнальным контактом для лампочек **534 U**

Возможна подсветка с лампочками арт.: 90 или 95 (230 В), 96-.. (низкое напряжение) или светодиодные лампочки арт.: 90-LED.. (230 В) или 961248 LED.. (низкое напряжение).

Кнопка без фиксации 10 А / 250 В ~

с пружинными зажимами для проводов до 2,5 мм²

С помощью вставки выключателя со шнурком арт. 34 или 34 КО5 кнопка без фиксации может быть преобразована в выключатель со шнурком.

Чтобы заказать устройства без лапок, пожалуйста, добавьте «Е» в артикул, например, 532 EU.

2-пол. НО контакты **532 U**

Кнопка без фиксации 10 А / 250 В ~

с винтовыми зажимами для проводов до 2,5 мм²

С помощью вставки выключателя со шнурком арт. 34 или 34 КО5 кнопка без фиксации может быть преобразована в выключатель со шнурком.

2-пол. с переключающими контактами **533-2 U**

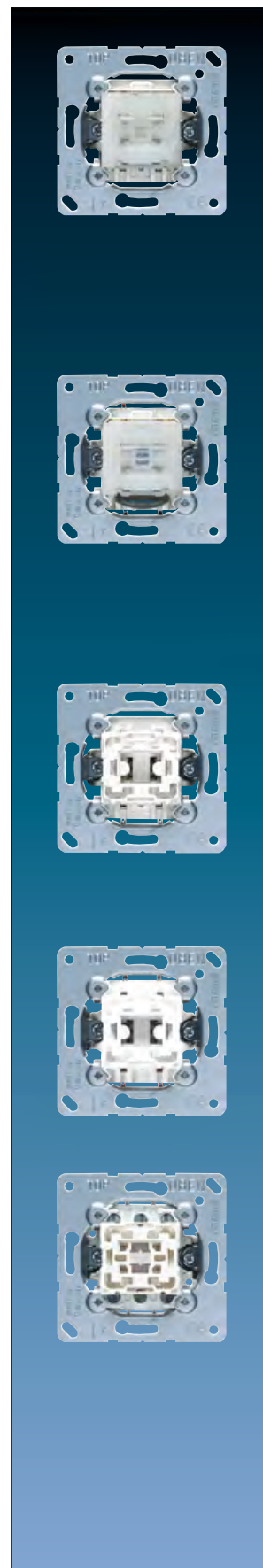

Механизмы

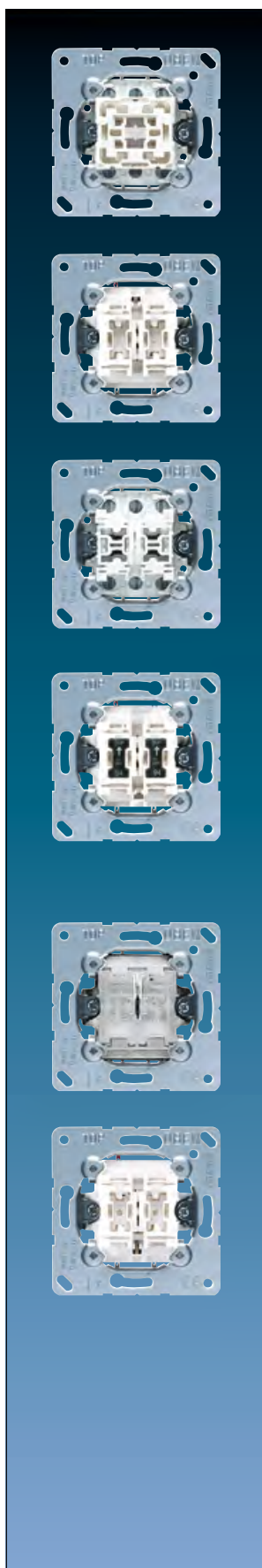

Артикул

Механизм кнопок без фиксации 10 А / 250 В ~

с винтовыми зажимами для проводов до 2,5 мм²

Кнопка без фиксации с 2 x 2 НО контактами, клавиша в нейтральном положении **531-41 U**

Разработан специально для подключения к реле арт.: RS 8 REGHE.

Без электрической или механической блокировки.

Рекомендуется только для программ CD 500 и LS 990 (кроме металлических версий).

Балансирный выключатель 10 А / 250 В ~

с пружинными зажимами для проводов до 2,5 мм²

Чтобы заказать устройства без лапок, пожалуйста, добавьте «Е» в артикул, например, 505 EU.

двухклавишный **505 U**

с 2-мя лампами тлеющего разряда арт.: 94

505 U 5

Возможна подсветка в ВЫКЛ положении.

(Лампы тлеющего разряда можно заменить, не отключая сеть)

Балансирный выключатель 10 А / 250 В ~

с винтовыми зажимами для проводов до 2,5 мм²

Чтобы заказать устройства без лапок, пожалуйста, добавьте «Е» в артикул, например, 509 EU.

двухклавишный (проходной) **509 U**

Балансирный контрольный выключатель 10 А / 250 В ~

с пружинными зажимами для проводов до 2,5 мм²

необходим нейтральный проводник

с 2-мя лампами тлеющего разряда арт.: 94

505 KOU 5

с механической блокировкой одновременного включения

505 KOVU 5

(Лампы тлеющего разряда можно заменить, не отключая сеть)

Возможна замена цветных ламп, например:

зелёный арт.: 94 GN или 94-LED GN

красный арт.: 94 RT или 94-LED RT

Самовозвратный выключатель 10 А / 250 В ~

с пружинными зажимами для проводов до 2,5 мм²

Клавиша самовозвратного выключателя возвращается в начальное положение.

Чтобы заказать устройства без лапок, пожалуйста, добавьте «Е» в артикул, например, 505 ETU.

двухклавишный **505 TU**

двухклавишный (проходной) **509 TU**

Двухклавишный механизм кнопок без фиксации 10 А / 250 В ~

с пружинными зажимами для проводов до 2,5 мм²

Чтобы заказать устройства без лапок, пожалуйста, добавьте «Е» в артикул, например, 535 EU.

2 НО контакта **535 U**

2 НО контакта с 2-мя лампами тлеющего разряда арт.: 94

535 U 5

Удалив пружину, можно преобразовать кнопку в выключатель, получая комбинацию выключатель/кнопка.

Возможна подсветка в ВЫКЛ положении.

Удалив пружину, можно преобразовать кнопку в выключатель, получая комбинацию выключатель/кнопка.

Артикул

Двухклавишный механизм кнопок без фиксации 10 A / 250 В ~

с винтовыми зажимами для проводов до 2,5 мм²

Чтобы заказать устройства без лапок, пожалуйста, добавьте «Е» в артикул, например, 539 EU.

2 переключающих контакта

539 U

Удалив пружину, можно преобразовать кнопку в выключатель, получая комбинацию выключатель/кнопка.

Двухклавишный механизм кнопок без фиксации 10 A / 250 В ~, клавиша в нейтральном положении

с винтовыми зажимами для проводов до 2,5 мм²

Двухклавишный механизм кнопок с 2 x 2 НО контактами (сухие контакты) и клавиша в нейтральном положении

532-4 U

Разработан специально для подключения к реле арт.: RS 8 REGNE.

Без электрической или механической блокировки.

Рекомендуется только для программ CD 500 и LS 990 (кроме металлических версий).

Балансирный механизм для жалюзи 10 A / 250 В ~

с пружинными зажимами для проводов до 2,5 мм²

Механическая блокировка для избежания одновременного нажатия клавиш.

выключатель однополюсный (1 двигатель)

509 VU

кнопка без фиксации однополюсная (1 двигатель)

539 VU

Трёхклавишный балансирный выключатель 10 AX / 250 В ~

с винтовыми зажимами

(крепление винтами, без крепёжных лапок)

Рекомендуется только для программ А и LS.

При установке или демонтаже трёхклавишного выключателя нужно обращать внимание на то, чтобы центральная накладка защёлкивалась последней и удалялась первой.

1-пол.

5301 EU

универсальный (проходной)

5306 EU

Монтаж – в глубокой монтажной коробке

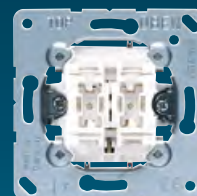
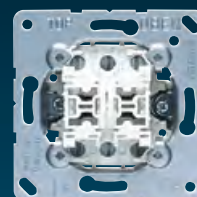

Механизмы Принадлежности

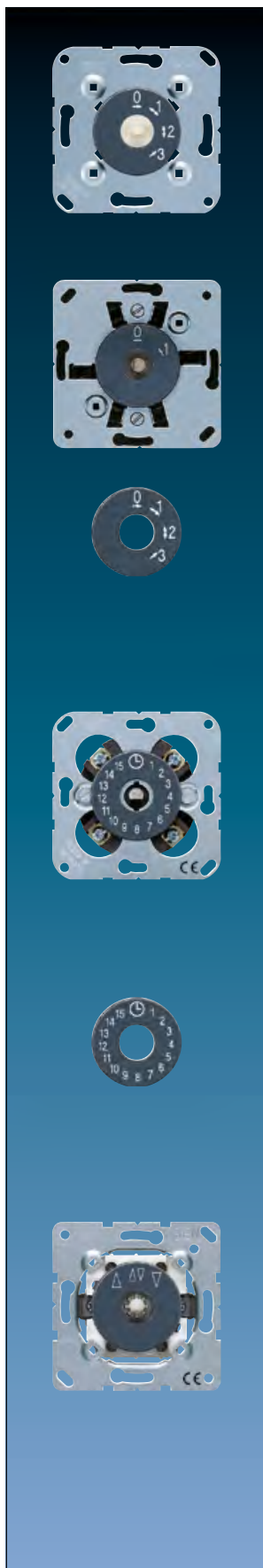

Артикул

Поворотный выключатель

с винтовыми зажимами для проводов до 4 мм²
(крепление винтами, без крепёжных лапок)
комплектуется диском со шкалой
не предназначен для монтажа в накладных коробках

3-ступенчатый выключатель, с нулевым положением 16 А / 250 В ~	1101-4
Выключатель 2-пол. 20 А / 250 В ~	1101-20

При наклейке обоев обратите внимание, чтобы монтажная рамка устанавливалась поверх обоев (БЕЗ выравнивания штукатуркой).

Поворотный выключатель

с винтовыми зажимами для проводов до 6 мм²
(крепление винтами, без крепёжных лапок)
комплектуется диском со шкалой

Выключатель 2-пол. 32 А / 250 В ~	1101-32
-----------------------------------	---------

с монтажной коробкой Ø 60 мм, глубина 63 мм

Дополнительная шкала

(запчасть)

для арт. 1101-4

антрацит	SKS 1101-4
белый	SKS 1101-4 WW

для арт. 1101-20

антрацит	SKS 1101-20
белый	SKS 1101-20 WW

Таймер 16 А / 250 В ~

с винтовыми зажимами для проводов до 4 мм²
(крепление винтами, без крепёжных лапок)
комплектуется диском со шкалой
точность установки ± 10 %, сброс муфтой скольжения

2-пол.	макс. 15 минут	11015
	макс. 30 минут	11030
НЗ/НО контакт, 1-пол.	макс. 30 минут	11030-20
2-пол.	макс. 60 минут	11060
	макс. 120 минут	11120
НЗ/НО контакт, 1-пол.	макс. 120 минут	11120-20

Дополнительная шкала

(запчасть)

для арт. 11015

антрацит	SKS 11015
белый	SKS 11015 WW

для арт. 11120-20

антрацит	SKS 11120-20
белый	SKS 11120-20 WW

Поворотный выключатель для жалюзи 10 А / 250 В ~

с винтовыми зажимами для проводов до 2,5 мм²
комплектуется диском со шкалой
Может использоваться в качестве переключателя полярности.

Реверсивный переключатель / -кнопка 1-пол. (1 двигатель)	1234.10
Реверсивный переключатель / -кнопка 2-пол. (2 двигателя)	1234.20

Увеличенный ход переключения предотвращает быстрое изменение направления движения.

Механизмы Принадлежности

Артикул

Дополнительная шкала

(запчасть)

для арт. 1234.10 или 1234.20

антрацит

SKS 1234.10

белый

SKS 1234.10 WW

Дополнительный стопор

(запчасть)

для арт.: 1234.10, 1234.20, 834.10 W, 834.20 W

34.10

Выключатель для замочного механизма с защитой от демонтажа

с винтовыми зажимами для проводов до 2,5 мм²

(крепление винтами, без крепёжных лапок)

для профильных цилиндров с общей длиной ок. 40 мм (DIN 18 252), напр. арт.: 28, 28 G1

10 A / 250 В ~

реверсивный выключатель для жалюзи 2-пол. (2 двигателя) * 104.28

реверсивный выключатель (без фиксации) для жалюзи, 1-пол. (1 двигатель) * 134.18

реверсивный выключатель (без фиксации) для жалюзи 2-пол. (2 двигателя) * 134.28

выключатель универсальный (без фиксации), 1-пол. 133.18

управляющий выключатель (без фиксации) НЗ / НО контакты 138.18

16 A / 250 В ~

выключатель универсальный (проходной) 2-пол. 106.28

* Ход контакта предотвращает быстрое изменение направления движения.

Защита от несанкционированного демонтажа.

Выключатель для замочного механизма без защиты от демонтажа

с винтовыми зажимами для проводов до 2,5 мм²

(крепление винтами, без крепёжных лапок)

для профильных цилиндров с общей длиной ок. 40 мм (DIN 18 252), напр. арт.: 28, 28 G1

не предназначен для монтажа в накладных коробках

(глубина установки – ок. 55 мм). Нет защиты от демонтажа.

10 A / 250 В ~

реверсивный выключатель для жалюзи, 1-пол. (1 двигатель) * 104.15

реверсивный выключатель (без фиксации) для жалюзи, 1-пол. (1 двигатель) * 134.15

выключатель универсальный (без фиксации), 1-пол. 133.15

16 A / 250 В ~

выключатель универсальный (проходной), 1-пол. 106.15

* Ход контакта предотвращает быстрое изменение направления движения.

Выключатель для замочного механизма с защитой от демонтажа

с винтовыми зажимами для проводов до 2,5 мм²

(крепление винтами, без крепёжных лапок)

для профильных цилиндров с общей длиной ок. 40 мм (DIN 18 252), напр. арт.: 28, 28 G1

При использовании профильных цилиндров другого производителя, пожалуйста, убедитесь,

что цилиндр имеет ключ доступа только с **одной** стороны. (В противном случае вода может

попасть через цилиндр в корпус выключателя. IP 44, таким образом, не гарантируется!)

10 A / 250 В ~

реверсивный выключатель для жалюзи, 1-пол. (1 двигатель) *  CD 104.18 WU

реверсивный выключатель (без фиксации) для жалюзи,
1-пол. (1 двигатель) *  CD 134.18 WU

выключатель универсальный (без фиксации), 1-пол.  CD 133.18 WU

16 A / 250 В ~

выключатель универсальный (проходной), 1-пол.  CD 106.18 WU

* Ход контакта предотвращает быстрое изменение направления движения.

Защита от несанкционированного демонтажа.

Профильный цилиндр для замочного механизма

возможна степень защиты IP44

с 3-мя ключами

разные ключи 28

одинаковые ключи 28 G1

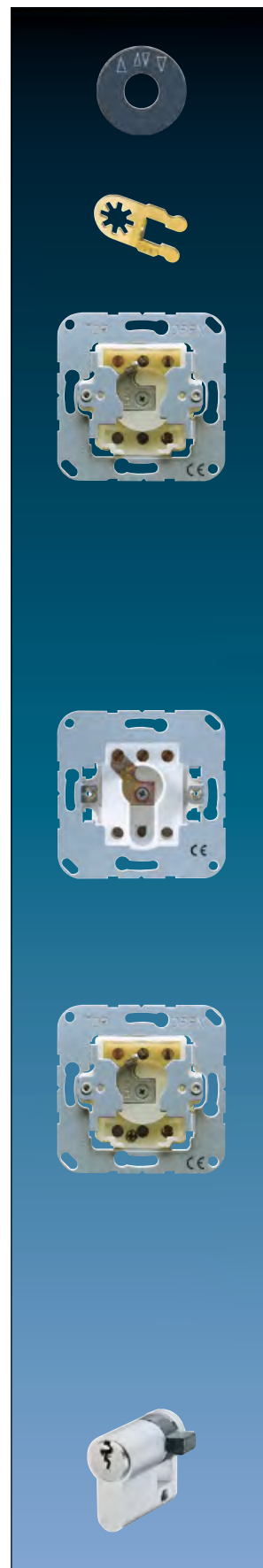

Механизмы Принадлежности

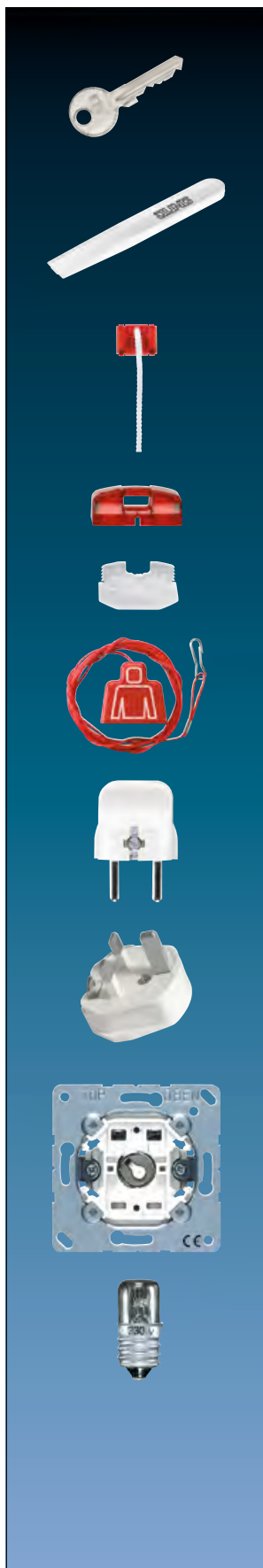

		Артикул
Ключ для профильного цилиндра арт.: 28 G1 (запчасть)		
1 штука		28 G1 SL
Инструмент для демонтажа клавиш для простого демонтажа накладок и балансирных элементов		
		W-KEIL
Шнуровой адаптер для клавиш с окошком (.. KO) красный		
шнур длиной 50 мм Шнуровой адаптер устанавливается в 1-ую клавишу с окошком для выключателей или кнопок. Подходит для механизмов: 506 TU, 507 TU, 502 TU, 506 KOTU, 502 KOTU, 531 U – 534 U, 631 A – 634 A, 331 A		34
Шнуровой адаптер для клавиш с подсветкой (.. KO5) красный		
Шнуровой адаптер устанавливается в 1-ую клавишу с окошком для выключателей или кнопок. Подходит для механизмов: 506 TU, 507 TU, 502 TU, 506 KOTU, 502 KOTU, 531 U – 534 U		34 KO5
Шнур с карабином для шнурового адаптера арт.: 34 и 34 KO5 длиной около 2000 мм красный		
		ZS-34 KO5S
SCHUKO®-вилка, 16 A / 250 В ~ 2 контакта и заземление слоновая кость		
ввод кабеля сверху		16 S
Вилка для розеток британского стандарта 2 контакта и заземление Винтовые зажимы для проводов до 2,5 мм ² согласно BS1363-1 слоновая кость		
		SA 13
Патрон для лампы с пружинными зажимами для проводов до 2,5 мм ² Чтобы заказать устройства без лапок, пожалуйста, добавьте «E» в артикул, например, 938-10 EU.		
резьба E10	(макс. мощность 5 Вт)	938-10 U
резьба E14	(макс. мощность 5 Вт)	938-14 U
Лампа накаливания для патронов ламп арт.: 938-14 U, 837-14 W, 637-14 W, 637-14 A, 637-14 A WW длина около 31 мм		
E14, 230 В ~, 3 Вт	белый	E 14-3 W
срок службы около 1 000 часов		

Артикул

Светодиодная лампа (кластерная)

Светодиодные лампочки с мощным световым потоком для AC / DC напряжения, независимо от полярности.

E14, 230 В ~, 1,2 Вт	жёлтый	E 14-230 LED GE
	зелёный	E 14-230 LED GN
	красный	E 14-230 LED RT
	белый	E 14-230 LED W

Лампа тлеющего разряда

для механизмов выключателей

арт.: 506 U, 507 U, 502 U, 806 W, 807 W, 802 W, 806 NAW, 606 W, 607 W, 602 W, 606 NAW

для механизмов выключателей с индикаторной подсветкой

арт.: 506 KOU, 502 KOU, 806 KOW, 802 KOW, 606 KOW, 602 KOW

для механизмов самовозвратных выключателей арт.: 506 TU, 507 TU, 502 TU

для механизмов самовозвратных выключателей с индикаторной подсветкой арт.: 506 KOTU, 502 KOTU

для механизмов кнопок без фиксации арт.: 531 U, 533 U, 534 U, 831 W, 833 W, 834 W, 631 W, 633 W, 634 W

для аварийных выключателей арт.: 806 HW, 802 HW, 606 HW, 602 HW

белый	230 В ~, 1,1 мА	90
	230 В ~, 0,5 мА	95

срок службы около 40 000 часов

Лампа тлеющего разряда

для выключателей арт.: 503 U, 603 W, 803 W

для контрольных выключателей арт.: 503 KOU, 803 KOW

для аварийных выключателей арт.: 603 HW, 803 HW

белый	400 В ~, 0,5 мА	98
	230 В ~, 1,1 мА	98-220

срок службы около 40 000 часов

Лампа тлеющего разряда

для 2-клавишных выключателей арт.: 505 U 5

для 2-клавишных выключателей с индикаторной подсветкой арт.: 505 KOU 5

для 2-клавишных кнопок без фиксации арт.: 535 U 5

230 В ~, 0,8 мА	белый	94
	зелёный	94 GN
	красный	94 RT

срок службы около 40 000 часов

Светодиодная лампа

для 2-клавишных выключателей арт.: 505 U 5

для 2-клавишных выключателей с индикаторной подсветкой арт.: 505 KOU 5

для 2-клавишных кнопок без фиксации арт.: 535 U 5

синий 110 – 250 В ~, 0,3 мА	94-LED BL
зелёный 110 – 250 В ~, 0,3 мА	94-LED GN
красный 110 – 250 В ~, 0,3 мА	94-LED RT
белый 110 – 250 В ~, 0,3 мА	94-LED W
белый 12 – 24 В ~, 0,3 мА	941224 LED W

срок службы около 100 000 часов

Лампа тлеющего разряда

для балансирующего выключателя арт.: 605 W, 805 W, 805 NAW, 835 W, 835 NAW, 605 A, 605 A WW

белый	230 В ~, 0,8 мА	99
-------	-----------------	-----------

срок службы около 40 000 часов



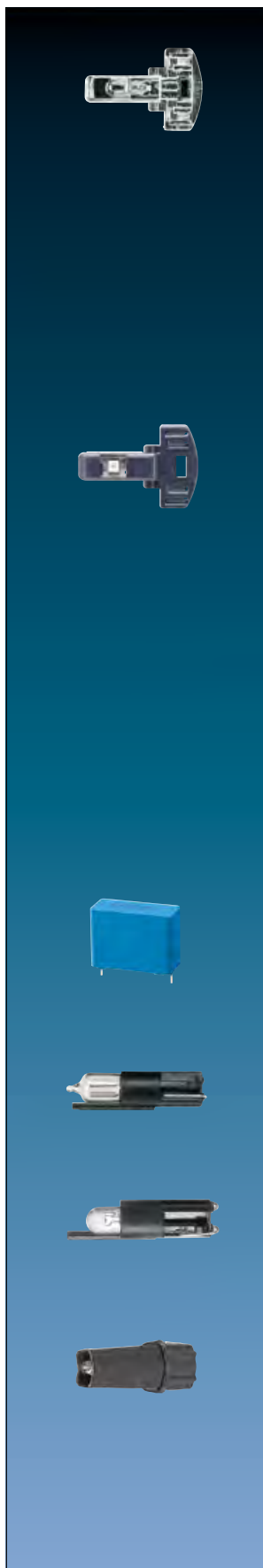

Артикул

Лампа накаливания

для механизмов выключателей

арт.: 506 U, 507 U, 502 U, 806 W, 807 W, 802 W, 806 NAW, 606 W, 607 W, 602 W, 606 NAW

для механизмов выключателей с индикаторной подсветкой

арт.: 506 KOU, 502 KOU, 806 KOW, 802 KOW, 606 KOW, 602 KOW

для механизмов самовозвратных выключателей арт.: 506 TU, 507 TU, 502 TU

для механизмов самовозвратных выключателей с индикаторной подсветкой арт.: 506 KOTU, 502 KOTU

для механизмов кнопок без фиксации арт.: 531 U, 533 U, 534 U, 831 W, 833 W, 834 W, 631 W, 633 W, 634 W

для аварийных выключателей арт.: 806 HW, 802 HW, 606 HW, 602 HW

срок службы прикл. 50 000 часов

12 В ~, 40 мА

96-12

24 В ~, 25 мА

96-24

срок службы прикл. 20 000 часов

36 В ~, 20 мА

96-36

48 В ~, 25 мА

96-48

Светодиодная лампа

для механизмов выключателей

арт.: 506 U, 507 U, 502 U, 806 W, 807 W, 802 W, 806 NAW, 606 W, 607 W, 602 W, 606 NAW

для механизмов выключателей с индикаторной подсветкой

арт.: 506 KOU, 502 KOU, 806 KOW, 802 KOW, 606 KOW, 602 KOW

для механизмов самовозвратных выключателей арт.: 506 TU, 507 TU, 502 TU

для механизмов самовозвратных выключателей с индикаторной подсветкой арт.: 506 KOTU, 502 KOTU

для механизмов кнопок без фиксации арт.: 531 U, 533 U, 534 U, 831 W, 833 W, 834 W, 631 W, 633 W, 634 W

для аварийных выключателей арт.: 806 HW, 802 HW, 606 HW, 602 HW

для AC / DC напряжения, независимо от полярности

синий 12 – 48 В ~, 4 мА

961248 LED BL

зелёный 12 – 48 В ~, 4 мА

961248 LED GN

красный 12 – 48 В ~, 4 мА

961248 LED RT

белый 12 – 48 В ~, 4 мА

961248 LED W

синий 230 В ~, 1,1 мА

90-LED BL

зелёный 230 В ~, 1,1 мА

90-LED GN

красный 230 В ~, 1,1 мА

90-LED RT

белый 230 В ~, 1,1 мА

90-LED W

срок службы около 100 000 часов

Конденсатор 1 µF

1 MF 250

В инсталляции с большим количеством кнопок с подсветкой (без нейтральной клеммы)

для управления реле может происходить ложное срабатывание реле из-за «тока лампы».

Решение: применяйте кнопки с отдельной нейтральной клеммой арт.: 533U или 534U

или подключайте конденсатор арт.: 1 MF 250 параллельно катушке реле.

Лампа тлеющего разряда

для SCHUKO-розеток с индикацией арт.: ..520 KO.., 820 KO..

белый 230 В ~, 1,1 мА

93

срок службы около 40 000 часов

Светодиодная лампа

для SCHUKO-розеток с индикацией арт.: ..520 KO.., 820 KO..

красный 230 В ~, 0,5 мА

93-LED RT

зелёный 230 В ~, 0,5 мА

93-LED GN

срок службы около 100 000 часов

Светодиодная лампа

(запчасть)

для SCHUKO-розеток с индикацией арт.: ..1520 ..KO..

зелёный 230 В ~, 0,3 мА

193-LED GN

срок службы около 100 000 часов

Монтажные коробки

Артикул

Усиленная коробка

глубина: 46 мм **1056-04**

глубина: 63 мм **1556-04**

огнестойкая до 650 °C

уровень защиты IP 2X

расстояние между креплениями 60 мм

безгалогенная

для крепления шурупами и лапками

выламываемые сегменты для проводов и трубок Ø 20 мм / 25 мм

с 2-мя крепежными шурупами 15 мм

Коробка для полых стен, 1-ная

глубина: 47 мм **9063-01**

глубина: 61 мм **9064-01**

безгалогенная, цвет: белый

глубина: 47 мм **9063-78**

глубина: 61 мм **9064-78**

отверстие под установку: Ø 68 мм

огнестойкая до 850 °C

стандартизированное расстояние в комбинациях 71 мм

для панелей толщиной 7 – 40 мм

расстояние между креплениями 60 мм

выламываемые сегменты для проводов и трубок Ø 20 мм

с 2-мя крепежными шурупами

Монтажная коробка

глубина: 40 мм **BS 6042 M-40**

глубина: 50 мм **BS 6042 M-50**

1-ная, четырехугольная

Расстояние для винтов устройства: 60,3 мм

С заземляющими зажимами

Поставляется с винтами устройства (M 3 x 30 мм)

Монтажные коробки могут быть установлены в комбинациях с другими изделиями;

межцентровое расстояние 71 мм.

Рамка компенсационная для гипсовой штукатурки

чёрный **PCF 6042**

огнестойкая до 650 °C

PCF 6042 представляет собой наращиваемую компенсационную рамку, сделанную

из эластичного пластика, которая позволяет использовать установочную коробку, размещённую слишком

глубоко или неровно в стене, создавая идеальные условия для любой вставки скрытого монтажа.

Рамки легко наращиваются с шагом в 1 мм.

Видео по установке: www.jung.de/pcf

Набор шурупов

для монтажной коробки арт. BS 6042 M-40, BS 6042 M-50

M 3 x 30,0 мм **SCREW-30**

M 3 x 50,0 мм **SCREW-50**

M 3 x 70,0 мм **SCREW-70**



50 x 50 мм система



Артикул

Система 50 x 50 (крепление шурупами)

для серий:

AS / A: с промежуточной рамкой арт.: A 590 Z..

CD: с промежуточной рамкой арт.: ..590 Z.. или откидной крышкой арт.: CD 590 KL.. или CD 590 BFKL..

SL: с откидной крышкой арт.: SL 590 KL..

LS: с промежуточной рамкой арт.: LS 961 Z.. или откидной крышкой арт.: LS 990 KL.., LS 990 BFKL .. или .. 2990 KL..

Крышка с полем для надписи 6 x 37 мм

(с несущей платой, монтаж только шурупами)

для модульных гнезд арт.: 6 WE, UMA-CAT6A

для 1-го разъема

Термопласт (ударопрочный) блестящий

белый

169-1 NWE WW

для 2-х разъемов

Термопласт (ударопрочный) блестящий

белый

169-2 NWE WW

для модульных гнезд

RADIALL:

модульное гнездо неэкранированное 6P6C, RJ 12, кат. 4 (арт.: R280MOD804)

модульное гнездо неэкранированное 8P8C, RJ 45, кат. 4 (арт.: R280MOD805)

модульное гнездо неэкранированное 8P8C, RJ 45, кат. 5e (арт.: R280MOD807)

Panduit:

гнездо keystone KJ 88..

гнездо keystone KJ 588..

Assmann:

модуль DN-93612 кат. 6A, экранированный, Keystone

модуль DN-93614

Крышка с полем для надписи 6 x 37 мм

(с несущей платой, монтаж только шурупами)

для кабеля макс. 6,1 мм

для 1-го разъема

Термопласт (ударопрочный) блестящий

слоновая кость

169-15 NWE

белый

169-15 NWE WW

для модульных гнезд

TE connectivity (Tyco electronics / AMP NETCONNECT)

для кабеля Ø макс. 10 мм:

EMT-гнездо, кат. 5e, 180° арт.: 0-0188650-5

EMT-гнездо, кат. 5e, 90° арт.: 0-0188650-6

для кабеля Ø макс. 6,5 мм:

EMT-гнездо, кат. 5e, 180° арт.: 0-0338038-1

EMT-гнездо, кат. 5e, 90° арт.: 0-0338038-2

Toolless-гнездо, кат. 3 неэкранированное: арт.: 0-1116603-x

Toolless-гнездо, кат. 5e неэкранированное: арт.: 0-1116604-x,

Toolless-гнездо, кат. 5e экранированных: арт.: 0-1339015-1

Toolless-гнездо, кат. 6 неэкранированное: арт.: 0-1116605-x,

Toolless-гнездо, кат. 6 экранированных: арт.: 0-1339016-1

гнездо MTRJ-LWL: арт.: 1278414-1

Крышка с полем для надписи 6 x 37 мм

(с несущей платой, монтаж только шурупами)

для модульного гнезда MP: 2168-11-1, полужэкраниров., кат. 3

для 1-го разъема

Термопласт (ударопрочный) блестящий

слоновая кость

169-1 NFWЕ

белый

169-1 NFWЕ WW

50 x 50 мм система

Артикул

Крышка с полем для надписи 6 x 37 мм

(с несущей платой, монтаж только шурупами)
для модульного гнезда MP: 2168-11-1, полуэкраниров., кат. 3
для 2-х разъемов

Термопласт (ударопрочный) блестящий

слоновая кость	169-2 NFWE
белый	169-2 NFWE WW

Крышка с полем для надписи 6 x 37 мм

(с несущей платой, монтаж только шурупами)
для модульного гнезда Radiall: R 280MOD813
для модульного гнезда INFRA +: 7700 U, 7700 D, 7700 E
для 2-х разъемов

Термопласт (ударопрочный) блестящий

слоновая кость	169-2 NINF
белый	169-2 NINF WW

Крышка

для телефонных (IAE/UAE) розеток арт.: UAE 8 UPO
для компьютерной розетки кат. 6 арт.: UAE 8 UPOK6E, UAE 8 UPOK6
(1 x 8-пол.)
для WLAN точки доступа арт.: WLAN-AC-UAE, WLAN-AC-POE-UAE

Термопласт (ударопрочный) блестящий

белый	169-1 UAE WW
-------	--------------

Крышка подходит для механизмов

Rutenbeck: UAE 8(4) UPO, UAE 8(8) UPO, UAE-Cat.5e-8 UPO OK, UAE-real.Cat.6-8 UPO OK
Telegärtner: AMJ 45, UMJ 45 и ISDN 1 x RJ 45 (TYP 8)

Крышка

для (IAE/UAE) телефонных розеток арт.: UAE 2 x 8 UPO, UAE 8-8 UPO
для компьютерной розетки кат. 6 арт.: UAE 8-8 UPOK6E, UAE 8-8 UPOK6
(2 x 8-пол.)
для медиаконвертера 2 группы арт.: MK-POF-2UAE

Термопласт (ударопрочный) блестящий

белый	169-2 UAE WW
-------	--------------

Подходящие вставки:

METZ CONNECT (BTR): 1307441001-i или 1307441200-i; E-Dat design 8/8(8), Class E
Rutenbeck: UAE 8/8 (8/8) UPO, UAE 2x8 (8) UPO, UAE-Cat.5e-8/8 UPO OK, UAE-real.Cat.6-8/8 UPO OK
Telegärtner: AMJ 45, UMJ 45 и ISDN 2 x RJ 45 (TYP 8/8)

Крышка

для розеток TAE арт.: TAE 3x6 NFNUPO, TAE 3x6 NFNUPO SW
для стерео аудиорозеток арт.: SLA 2 WW, SLA 2 AN
для 2-ной поддерживающей рамки арт.: UMA-MA2
в комбинации с универсальным модулем тип A арт.: UMA-CAT6A
для USB интерфейса арт.: 2131 USBS, 2130 USB
для USB зарядного устройства арт.: USB 3-2 WW, USB 3-2 SW

Термопласт (ударопрочный) блестящий

белый	169 T WW
чёрный	169 T SW

Подходящие вставки:

Rutenbeck: UM-MA 2 Up с UM-real кат.6a A
Dätwyler: модульная розетка скрытого монтажа (для 2 x MS-K 1/8 кат. 6a), арт.: 440 012

Крышка

(с несущей платой, монтаж только шурупами)
для акустических разъемов арт.: PB 4
для разъемов арт.: CXLR-S, CXLR-D
для XLR-шасси NEUTRIK серий D/DL/DLX
внутренний размер (Ш x В): 27,5 x 32,5 мм

Термопласт (ударопрочный) блестящий

белый	168-1 WW
-------	----------



50 x 50 мм система



Артикул

Крышка

для телевизионной розетки арт.: EDU 04 F, GEDU 10, GEDU 15
для спутниковой розетки согл. DIN 45330

Блестящий дуропласт (устойчив к механическим повреждениям)

слоновая кость		161 TV
----------------	--	--------

Розетка без заземления 16 А / 250 В ~

(крепление винтами, без крепёжных лапок)

Блестящий дуропласт (устойчив к механическим повреждениям)

белый		CD 111 WW
-------	--	-----------

SCHUKO®-розетка 16 А / 250 В ~

с винтовыми зажимами для проводов до 2,5 мм²

Заземляющая пластина обеспечивает защиту опорному кольцу, лапкам и крестовым шурупам.

Термопласт (ударопрочный) блестящий

слоновая кость	CD 5121 BF
белый	CD 5121 BF WW
коричневый	CD 5121 BF BR
зелёный	CD 5121 BF GN
серый	CD 5121 BF GR
светло-серый	CD 5121 BF LG
оранжевый	CD 5121 BF O
чёрный	CD 5121 BF SW

Термопласт (ударопрочный) лакиров.

бронзово-бежевая	CD 5121 BF BB
платина-серая	CD 5121 BF PG

SCHUKO®-розетка 16 А / 250 В ~

с дополнительной защитой

с винтовыми зажимами для проводов до 2,5 мм²

Заземляющая пластина обеспечивает защиту опорному кольцу, лапкам и крестовым шурупам.

Термопласт (ударопрочный) блестящий

слоновая кость	CD 5121 BFKI
белый	CD 5121 BFKI WW

SCHUKO®-розетка 16 А / 250 В ~

с пружинными зажимами для проводов до 2,5 мм²

Заземляющая пластина обеспечивает защиту опорному кольцу, лапкам и крестовым шурупам.

Термопласт (ударопрочный) блестящий

слоновая кость	CD 5120 BF
белый	CD 5120 BF WW
коричневый	CD 5120 BF BR
серый	CD 5120 BF GR
светло-серый	CD 5120 BF LG
чёрный	CD 5120 BF SW

для металлических версий

Термопласт (ударопрочный) лакиров.

бронзово-бежевая	CD 5120 BF BB
платина-серая	CD 5120 BF PG

SCHUKO®-розетка 16 А / 250 В ~

с дополнительной защитой

с пружинными зажимами для проводов до 2,5 мм²

Заземляющая пластина обеспечивает защиту опорному кольцу, лапкам и крестовым шурупам.

Термопласт (ударопрочный) блестящий

слоновая кость	CD 5120 BFKI
белый	CD 5120 BFKI WW

50 x 50 мм система

Артикул

Механизм розетки франко-бельгийской системы

2-пол. и заземление (штырь), 16 A / 250 В ~

Заземляющая пластина обеспечивает защиту опорному кольцу, лапкам и крестовым шурупам.

с лапками

с пружинными зажимами	1520 F EINS
с винтовыми зажимами	1521 F EINS

Механизм розетки франко-бельгийской системы

2-пол. и заземление (штырь), 16 A / 250 В ~

Заземляющая пластина обеспечивает защиту опорному кольцу.

без зажимов



с пружинными зажимами	1520 NF EINS
с винтовыми зажимами	1521 NF EINS

Накладка

для механизмов розетки франко-бельгийской системы, арт.: 1520 ..F EINS, 1521 ..F EINS

с дополнительной защитой

Термопласт (ударопрочный) блестящий

слоновая кость	 5121 FBFKIPL-1
белый	 5121 FBFKIWWPL-1
серый	5121 FBFKI SG PL-1

Розетка американской системы NEMA

15 A / 125 В ~, 5-15R, 2-пол. и с заземлением (штырь)

(с несущей платой, монтаж только шурупами)

с винтовыми зажимами для проводов до 4 мм² согласно US-NEMA

Термопласт (ударопрочный) блестящий

слоновая кость	121-15
----------------	--------

Розетка американской системы NEMA

20 A / 125 В ~, 5-20R, 2-пол. и заземление (штырь)

(с несущей платой, монтаж только шурупами)

с винтовыми зажимами для проводов до 4 мм² согласно US-NEMA

Термопласт (ударопрочный) блестящий

слоновая кость	121-20
----------------	--------

Розетка выравнивания потенциалов

(с несущей платой, монтаж только шурупами)

со встроенными 2-мя гнездами согласно DIN 42801, для проводов сечением до 6 мм²

Термопласт (ударопрочный) блестящий

слоновая кость	165-2
белый	165-2 WW

Штекер

для розетки выравнивания потенциалов

винтовые зажимы для проводов с 4 до 6 мм²

65 WIS



Промежуточные рамки и откидные крышки для 50 x 50 мм системы





	Артикул
Промежуточная рамка для A и AS-серии для монтажа изделий согл. (DIN 49075) с платой 50 x 50 мм	
Термопласт (ударопрочный) блестящий	
слоновая кость	A 590 Z
белый	A 590 Z WW
чёрный	A 590 Z SW
Термопласт (ударопрочный) лакиров.	
алюминий	A 590 Z AL
Промежуточная рамка для серии CD для монтажа изделий согл. (DIN 49075) с платой 50 x 50 мм	
Термопласт (ударопрочный) блестящий	
слоновая кость	590 Z
белый	CD 590 Z WW
Откидная крышка для серии CD для розеток и изделий с крышкой 50 x 50 мм	
Термопласт (ударопрочный) блестящий	
слоновая кость	CD 590 KL
белый	CD 590 KL WW
коричневый	CD 590 KL BR
серый	CD 590 KL GR
зелёный	CD 590 KL GN
светло-серый	CD 590 KL LG
оранжевый	CD 590 KL O
чёрный	CD 590 KL SW
Металлическое исполнение (анодированный алюминий)	
золотая бронза	CD 590 KL GB
платина	CD 590 KL PT
Пружинная крышка для серии CD с полем для надписи 23 x 59 мм с замком	
Термопласт (ударопрочный) блестящий	
белый	CD 554 SLKL WW
Запасной ключ	
1 штука	802 SL - 825 SL
Укажите номер ключа, например, 813 SL!	
Прозрачная накладка с бумажным вкладышем поля для надписи 23 x 59 мм (запчасть)	
белый вкладыш	CD 54 NA

Промежуточные рамки и откидные крышки для 50 x 50 мм системы

Артикул

**Откидная крышка (с пружиной) для серии CD
для розеток и изделий с крышкой 50 x 50 мм
Термопласт (ударопрочный) блестящий**

слоновая кость	 CD 590 BFKL
белый	 CD 590 BFKL WW
коричневый	CD 590 BFKL BR
серый	 CD 590 BFKL GR
зелёный	CD 590 BFKL GN
светло-серый	 CD 590 BFKL LG
оранжевый	CD 590 BFKL O
красный	CD 590 BFKL RT

**Откидная крышка (с пружиной) для серии CD
с полем для надписи 9 x 58 мм
для розеток и изделий с крышкой 50 x 50 мм
Термопласт (ударопрочный) блестящий**

слоновая кость	 CD 590 BFNAKL
белый	 CD 590 BFNAKL WW
коричневый	CD 590 BFNAKL BR
серый	 CD 590 BFNAKL GR
зелёный	CD 590 BFNAKL GN
светло-серый	 CD 590 BFNAKL LG
оранжевый	CD 590 BFNAKL O
красный	CD 590 BFNAKL RT

**Прозрачная накладка с бумажным вкладышем
поля для надписи 9 x 58 мм
(запчасть)**

белый вкладыш	CD 90 NA
---------------	----------

**Откидная крышка (с пружиной) для серии CD
с замком (24 разных ключа)
с полем для надписи 9 x 39 мм
для розеток и изделий с крышкой 50 x 50 мм
Термопласт (ударопрочный) блестящий**

слоновая кость	 CD 590 BFKLSL
белый	 CD 590 BFKLSL WW
коричневый	CD 590 BFKLSL BR
серый	 CD 590 BFKLSL GR
зелёный	CD 590 BFKLSL GN
светло-серый	 CD 590 BFKLSL LG
оранжевый	CD 590 BFKLSL O
красный	CD 590 BFKLSL RT

**Запасной ключ
(запчасть)
для всех откидных крышек с замками
1 штука**

802 SL – 825 SL

Укажите номер ключа, например, 813 SL!

**Прозрачная накладка с бумажным вкладышем
поле для надписи 9 x 39 мм
(запчасть)**

белый вкладыш	LS 90 NA
---------------	----------



Промежуточные рамки и откидные крышки для 50 x 50 мм системы

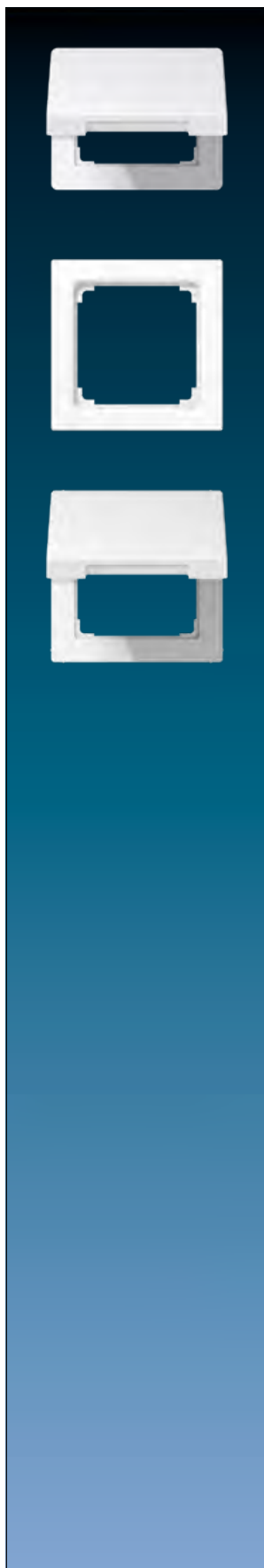

	Артикул
Откидная крышка для серии SL для розеток и изделий с крышкой 50 x 50 мм	
белый	SL 590 KL WW
золотая бронза	SL 590 KL GB
чёрный	SL 590 KL SW
Промежуточная рамка для серии LS для монтажа изделий согл. (DIN 49075) с платой 50 x 50 мм	
Термопласт (ударопрочный) блестящий	
слоновая кость	LS 961 Z
белый	LS 961 Z WW
светло-серый	LS 961 Z LG
чёрный	LS 961 Z SW
Откидная крышка (с пружиной) для серии LS для розеток и изделий с крышкой 50 x 50 мм	
Блестящий duroпласт (устойчив к механическим повреждениям)	
слоновая кость	LS 990 KL
белый	LS 990 KL WW
светло-серый	LS 990 KL LG
чёрный	LS 990 KL SW
Термопласт (ударопрочный) блестящий	
слоновая кость	LS 990 BFKL
белый	LS 990 BFKL WW
светло-серый	LS 990 BFKL LG
чёрный	LS 990 BFKL SW
зелёный	LS 990 BFKL GN
оранжевый	LS 990 BFKL O
красный	LS 990 BFKL RT
Металлическое исполнение	
алюминий	AL 2990 KL
нержавеющая сталь	ES 2990 KL
антрацит (лакиров. алюминий)	AL 2990 KL AN
dark (лакиров. алюминий)	AL 2990 KL D
хром	GCR 2990 KL
имитация золота	GO 2990 KL
золото	LS 990 KL GGO
латунь Classic	ME 2990 KL C
латунь Antik	ME 2990 KL AT

Промежуточные рамки и откидные крышки для 50 x 50 мм системы

Артикул

Откидная крышка (с пружиной) для серии LS
с полем для надписи 9 x 58 мм
для розеток и изделий с крышкой 50 x 50 мм
Термопласт (ударопрочный) блестящий





слоновая кость	 LS 990 BFNAKL
белый	 LS 990 BFNAKL WW
светло-серый	 LS 990 BFNAKL LG
чёрный	 LS 990 BFNAKL SW
зелёный	LS 990 BFNAKL GN
оранжевый	LS 990 BFNAKL O
красный	LS 990 BFNAKL RT

Прозрачная накладка с бумажным вкладышем

поля для надписи 9 x 58 мм
(запчасть)

белый вкладыш	CD 90 NA
---------------	----------

Откидная крышка (с пружиной) для серии LS
с полем для надписи 12 x 55 мм
для розеток и изделий с крышкой 50 x 50 мм

алюминий	  AL 2990 NAKL
нержавеющая сталь	 ES 2990 NAKL
антрацит (лакиров. алюминий)	 AL 2990 NAKL AN

Прозрачная накладка

поле для надписи 12 x 55 мм
(запчасть)

M 20 NA

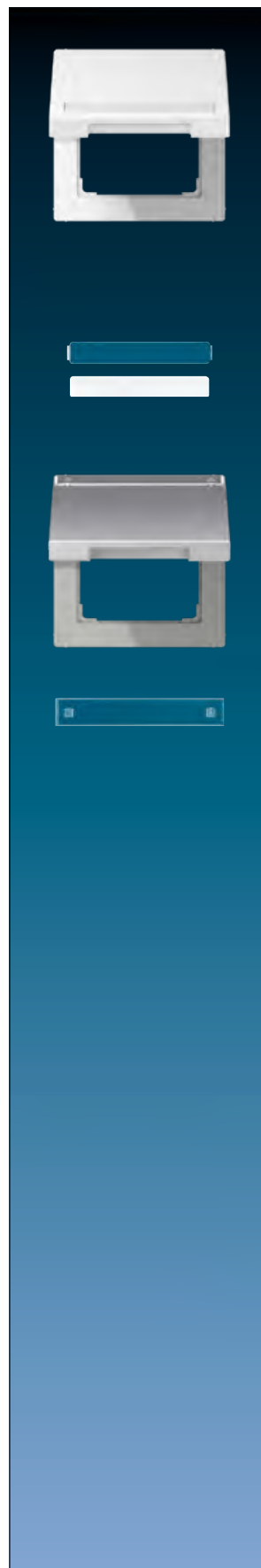

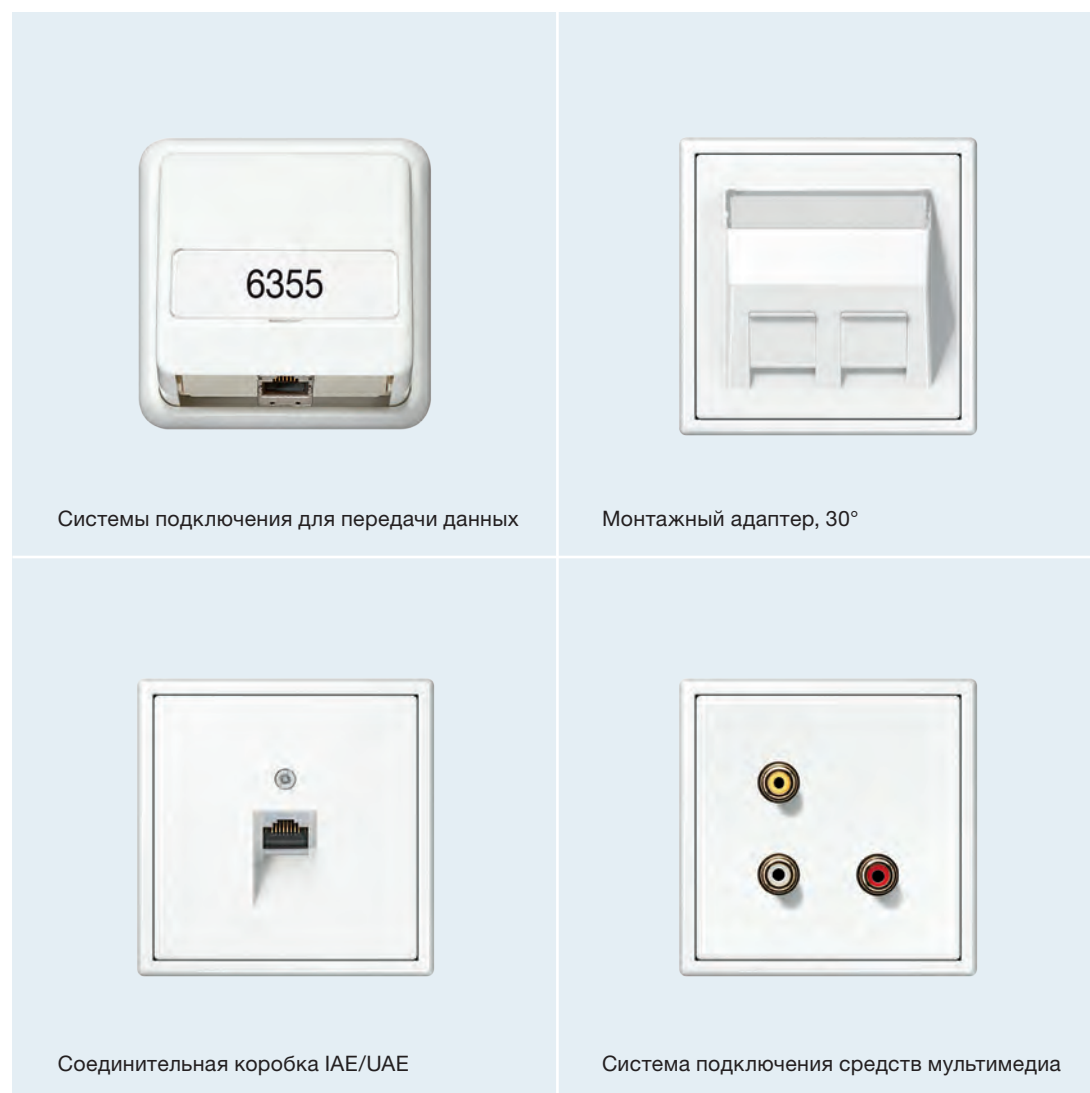

Оптимальное соединение при помощи систем подключения JUNG: благодаря широкому ассортименту — от монтажных переходников для модульных гнездовых разъёмов, систем передачи данных и мультимедиа до зарядной станции USB — системы подключения позволяют удовлетворить всем требованиям для частного и коммерческого сектора.

Системы подключения



Зарядная станция USB, выполненная под выключатель, обеспечивает на выходе ток силой до 3 000 мА. Она позволяет быстро и надёжно заряжать мобильные устройства последнего поколения. В варианте исполнения с откидной крышкой данное оборудование практически незаметно.

IAE/UAE розетки



		Артикул
Телефонная (UAE) розетка		
для 6- и 8-пол. штекера, RJ 12, RJ 45, подходит для ISDN согласно IEC 603-7		
8 винтовых контактов		
8-пол., для 1-го терминала		UAE 8 UPO
2 x 8-пол., для 2-х параллельных терминалов		UAE 2X8 UPO
2 x 8 винтовых контактов		
2 x 8-пол., для 2-х отдельных терминалов		UAE 8-8 UPO
Категория 3		
до 16 МГц		
Компьютерная розетка категория 6 / 6A iso, неэкранированная		
LSA-подключение		
2 x 8-пол., для 2-х отдельных терминалов		UAE 8-8 UPO K6 US
RJ 45, категория 6 _A , класс E _A (10 Гбит/сек / 500 МГц)		
Соответствует категории 6 _A согласно ISO/IEC 11801 поправка 2 и категории 6A согласно TIA/EIA-568-B.2-10 2008		
подходит для PoE + соотв. в IEEE 802.3at		
Компьютерная розетка категория 6, класс E		
(крепление винтами, без крепёжных лапок)		
для компьютерных сетей		
LSA-подключение		
возможна прокладка кабеля со всех направлений без резких перегибов		
подходит для стандартных монтажных коробок		
8-пол., для 1-го терминала		UAE 8 UPOK6E
2 x 8-пол., для 2-х отдельных терминалов		UAE 8-8 UPOK6E
RJ45, категория 6 / класс E (1 Гбит/сек / 250МГц)		
Соответствует категории 6 / класс E согласно ISO/IEC 11801:2011-06 и DIN EN 50173-1:2011-09		
≥ 2500 циклов вставки / удаления, подходит для RJ 11/12, подходит для PoE + соотв. в IEEE 802.3at		

Артикул

Компьютерная розетка категория 6 / категория 6A iso

(крепление винтами, без крепёжных лапок)

для компьютерных сетей

LSA-подключение

возможна прокладка кабеля со всех направлений без резких перегибов

подходит для стандартных монтажных коробок

8-пол., для 1-го терминала

UAE 8 UPOK6

2 x 8-пол., для 2-х отдельных терминалов

UAE 8-8 UPOK6

RJ 45, категория 6_A, класс E_A (10 Гбит/сек / 500 МГц)

Соответствует категории 6_A согласно ISO/IEC 11801 поправка 2 и категории 6A согласно TIA/EIA-568-B.2-10 2008

подходит для PoE + соотв. в IEEE 802.3at

≥ 1000 циклов вставки / удаления, подходит для RJ 11/12

Крышки для IAE/UAE и компьютерных розеток

для 1-го терминала

серия AS / A: арт.: A 569-1 PLUA ..

серия CD: арт.: CD 569-1 UA .., CD 569-1 NAUA ..

серия SL: арт.: SL 569-1 UA ..

серия LS: арт.: LS 969-1 UA .., LS 969-1 NAUA .., .. 2969-1 UA .., .. 2969-1 NAUA ..

для 2-х терминалов

серия AS / A: арт.: A 569-2 BFPLUA ..

серия CD: арт.: CD 569-2 UA .., CD 569-2 NAUA ..

серия SL: арт.: SL 569-2 UA ..

серия LS: арт.: LS 969-2 UA .., LS 969-2 NAUA .., .. 2969-2 UA .., .. 2969-2 NAUA ..



UAE 8 UPOK6

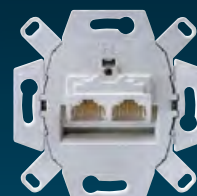

UAE 8-8 UPOK6

Универсальный модуль кат. 6A iso



Артикул

Универсальный модуль кат. 6а, тип А

RJ 45 модульные гнезда, экранированные
с клапаном защиты от пыли
для крышек арт.: А 569-1 NWE..., ..569-2 NWE..., ..969-1 NWE..., ..969-2 NWE..
предназначено для сетей 10-Гбит-Ethernet

UMA-CAT6A

RJ 45, категория 6_A, класс E_A (10 Гбит/сек / 500 МГц)
Соответствует категории 6_A согласно ISO/IEC 11801 поправка 2 и категории 6A согласно TIA/EIA-568-B.2-10 2008
подходит для PoE + соотв. в IEEE 802.3at
≥ 1000 циклов вставки / удаления, подходит для RJ 11/12

- для исключения ошибок клеммы имеют цветовые коды и нумерацию (А и В коды)
- для информационных кабелей диаметром 6 – 10 мм
- для проводов от AWG 22 до AWG 24 (жесткие/гибкие, 7-жильный кабель)

С монтажным адаптером арт. UMA-MA2 возможна комбинация с TAE-крышками всех дизайнерских серий

2-ной монтажный адаптер

для 2-х универсальных модулей типа А, арт.: UMA-CAT6A
(крепление винтами, без крепёжных лапок)
комбинируется с TAE-крышками, арт.: .. 569 Т ..., .. 969 Т .. всех дизайнерских серий
Монтаж только в коробках кабельных лотков и коробках для полов.

UMA-MA2

также подходит для модулей **Assmann**: DN-93612 категория 6A, экранированный, Keystone; DN-93614; DN-93615

Универсальный модуль кат. 6а, тип В

RJ 45 модульные гнезда, экранированные
с клапаном защиты от пыли
для 3-ого монтажного адаптера арт.: UMB-MA3
для накладки, 3 группы арт.: ..969-3 NA UA ..
предназначено для сетей 10-Гбит-Ethernet

UMB-CAT6A

RJ 45, категория 6_A, класс E_A (10 Гбит/сек / 500 МГц)
Соответствует категории 6_A согласно ISO/IEC 11801 поправка 2 и категории 6A согласно TIA/EIA-568-B.2-10 2008
подходит для PoE + соотв. в IEEE 802.3at
≥ 1000 циклов вставки / удаления, подходит для RJ 11/12

- для исключения ошибок клеммы имеют цветовые коды и нумерацию (А и В коды)
- для информационных кабелей диаметром 6 – 10 мм
- для проводов от AWG 22 до AWG 24 (жесткие/гибкие, 7-жильный кабель)

3-ной монтажный адаптер

для 3-х универсальных модулей типа В, арт.: UMB-CAT6A
(крепление винтами, без крепёжных лапок)
комбинируется с накладками 3-ние арт.: ..969-3 NA UA ..
Монтаж только в коробках кабельных лотков и коробках для полов.

UMB-MA3

также подходит для модулей Dätwyler: MS-N 1/8 кат. 6а, арт.: 440 000

WLAN точка доступа

Артикул

WLAN точка доступа

напряжение питания AC 230 В ~

WLAN-AC-UAE

- Питание по линии 230 В
- Эксплуатация в качестве WLAN точки доступа, клиента, ретранслятора, моста
- Винтовые клеммы на задней стороне (5-пол.) для сетевого кабеля
- LAN-соединение на лицевой панели через гнездо RJ-45
- Встроенная WLAN-антенна
- WLAN отключаемый, таймер и переключательная функция
- Регулируемый WLAN-диапазон
- Настройки через встроенный веб-сервер
- Установка в монтажной коробке согласно DIN 49073 (глубокие коробки)
- Не предназначен для монтажа в накладных коробках

Технические характеристики

Номинальное напряжение:	AC 100 ... 240 В ~, 50/60 Гц
Способ присоединения:	винтовой зажим
Потребляемая мощность:	макс. 3 Вт
Скорость передачи радиоданных:	150 Мбит/с
Радиостандарты:	IEEE 802.11b/g/n
Частотный диапазон:	2,4 ГГц
Безопасность:	WEP, WPA, WPA2
Мощность передачи:	100 мВт (регулируется от 2 до 100%)

WLAN точка доступа PoE

питание через Ethernet

WLAN-AC-POE-UAE

- Питание через PoE (класс 3)
- Эксплуатация в качестве WLAN точки доступа, клиента, ретранслятора, моста
- Винтовые клеммы на задней стороне (9-пол.) для сетевого кабеля
- LAN-соединение на лицевой панели через гнездо RJ-45
- PoE доступно через фронтальное гнездо (класс 2)
- Встроенная WLAN-антенна
- WLAN отключаемый, таймер и переключательная функция
- Регулируемый WLAN-диапазон
- Настройки через встроенный веб-сервер
- Установка в монтажной коробке согласно DIN 49073 (глубокие коробки)
- Не предназначен для монтажа в накладных коробках

Технические характеристики

Номинальное напряжение:	PoE 48 В, класс 0, IEEE 802.3at
Способ присоединения:	винтовой зажим
Потребляемая мощность:	макс. 3 Вт
Скорость передачи радиоданных:	150 Мбит/с
Радиостандарты:	IEEE 802.11b/g/n
Частотный диапазон:	2,4 ГГц
Безопасность:	WEP, WPA, WPA2
Мощность передачи:	100 мВт (регулируется от 2 до 100%)

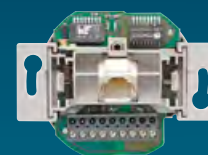

Медиаконвертер



Артикул

Медиаконвертер, 2 группы

2 x RJ45, 1 x POF (Polymer Optical Fiber)

МК-POF-2UAE

- Установка в монтажной коробке согласно DIN 49073 (глубокие коробки)
- Не предназначен для монтажа в накладных коробках

Крышки:

серия AS / A: арт.: A 569-2 BFPLUA ..

серия CD: арт.: CD 569-2 ..UA ..

серия SL: арт.: SL 569-2 UA ..

серия LS: арт.: ..969-2 UA ..., ..969-2 NAUA ..

50 x 50: арт.: 169-2 UAE WW

Технические характеристики

Номинальное напряжение:	AC 100 ... 240 В ~ ± 10 %
Потребляемая мощность:	тип. 0,9 Вт
Интерфейсы:	2 x RJ45, 1 x POF (2,2 мм Duplex)
Скорость передачи данных:	приложения до 100 Мбит/с
Макс. длина линии:	70 м с POF 2,2 мм
Длина волны:	тип. 660 нм
характеристики технологии передачи данных:	
DIN EN 50173-1:2003-06	категория 5
ISO/IEC 11801:2002	
DIN EN 50173:2011-09	категория 5
IEC 60603-7-2:2007	неэкранированный 100 МГц
TIA/IAE-568-B.2-2001	категория 5e

POF-кабель, например, от производителей Rutenbeck и Leoni. Полые трубки со встроенным POF-кабелем, например, от производителя Fränkische Rohrwerke.

Медиаконвертер, 1 группа

REG-корпус 1 TE

1 x RJ45, 1 x POF (Polymer Optical Fiber)

МК-POF-UAE-REG

Технические характеристики

Номинальное напряжение:	AC/DC 8 ... 24 В
Питание:	через внешний блок питания, арт.: NT 1220 REG VDC входное напряжение 100 ... 240 В ~ выходное напряжение постоянного тока DC 12 В / 2 А (в поставку не входит)
Потребляемая мощность:	тип. 0,9 Вт
Интерфейсы:	1 x RJ45, 1 x POF (2,2 мм Duplex)
Скорость передачи данных:	приложения до 100 Мбит/с
Макс. длина линии:	70 м с POF 2,2 мм
Длина волны:	тип. 660 нм
Ширина монтажа:	18 мм (1 TE)
характеристики технологии передачи данных:	
DIN EN 50173-1:2003-06	категория 5
ISO/IEC 11801:2002	
DIN EN 50173:2011-09	категория 5
IEC 60603-7-2:2007	неэкранированный 100 МГц
TIA/IAE-568-B.2-2001	категория 5e

POF-кабель, например, от производителей Rutenbeck и Leoni. Полые трубки со встроенным POF-кабелем, например, от производителя Fränkische Rohrwerke.

Коммутатор

Артикул

Коммутатор 5-портовый

REG-корпус 6 TE

SW 5 REG

Характеристики

- 5 x RJ45 (скошенные выходы)
- Встроенный блок питания 100 ... 240 В
- Возможность каскадирования через фронтальный порт
- LED-индикация на каждый порт
- Скорость передачи 10/100/1000 Мбит/с
- Возможность мультикаста
- Автоопределение, автосогласование
- Автосегментация, MDI/MDIX
- Агрегация, мониторинг, зеркалирование портов
- Поддержка VLAN согласно IEEE 802.3Q
- Энергоэффективность согласно IEEE 802.3az
- Wake-on-LAN (Удаленное включение)



Монтажный адаптер

Артикул



3069-2 SIE

Монтажный адаптер 30°

подходящий для:

JUNG: UMA-CAT6A

3M: VOL-0001, VOL-0002, VOLOCK6ASND8

Assmann: DN 93612, DN 93615

METZ CONNECT (BTR): 130A10-I, 130B23-E, 130B21-E

CobiNet: 6920 0052

Dätwyler: 418 061

eku: t66851000, t66850990

LEONI: 9ZQ01000, 9ZK00026

Nexans:

N420.666 + адаптер красный N429.625 или адаптер синий N429.625

N420.735 + адаптер металлический N429.620

N420.550 + адаптер красный N429.625

N420.555 + адаптер красный N429.625

N420.67A + адаптер красный N429.625

N420.66A + адаптер красный N429.625

N420.661 + адаптер красный N429.625

N420.660 + адаптер красный N429.625

RADIALL: R280MOD807, R2080MOD810A, R280MOD830, R280MOD803A, R280MOD800, R280MOD834

Reichle & De-Massari: R509509 (вкл. адаптер Keystone)

SETEC: 501415, 501414

SIEMON: MX6-K..., MX5-K..., Z6A-SK(XX), Z5A-SK(XX), Z6A-K01, Z6A-01,

MX5-F01, MX6-01, MX6-F01, Z5-S01, MX5-01, Z6-K01, Z6-01, Z6A-S01

Telegärtner: J00029K0036, J00029A2000

3069-2 SIE



3069-25 WE

подходящий для:

TE Connectivity: 1375187-1, 0-1375189-1, 1375190-1, 0-1375188-1 (запчасть для 569013-1),

1375055-1, 1339015-1, 1711592-1

Brand-Rex: AC6JAKU002, AC6JAKU0K2, AC6JAKU000

3069-25 WE

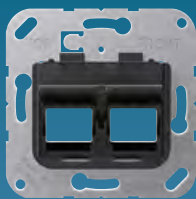

3069-2 AT

подходящий для:

Commscope (Systemax) MEGALINE: MGS200, MGS500BH-262, MPS100E-003

Reichle & De-Massari:

R808370 (вкл. адаптер No. 1)

R304373 + адаптер R310694

R302372 + адаптер R310694

R305111 + адаптер R310694

R305112 + адаптер R310694

R305113 + адаптер R310694

R305114 + адаптер R310694

3069-2 AT



3069-2 PAND

подходящий для:

Panduit: CJS688TGY, CJ688TGAW, CMDJQLCBL, CMDSLCZAW, CJ6X88TGAW, CJ5E88TGAW, CJS5E88TGY

3069-2 PAND

Монтажный адаптер

Артикул

Монтажный адаптер 30°

подходящий для:

LexCom: 306520007 + монтажная рамка 306580030

3069-2 LEX

подходящий для:

Brand-Rex: C6CJAKU0K2

Panduit: NK688MBL

TE Connectivity: 1711342-1, 1116604-x, 1116603-x

3069-2 BR

Крышка с полем для надписи 9 x 51 мм

для монтажного адаптера 30° арт.: 3069..

для серии AS и серии A

Термопласт (ударопрочный) блестящий

слоновая кость

A 569-30 BF PL

белый

A 569-30 BF PL WW

чёрный

A 569-30 BF PL SW

Термопласт (ударопрочный) лакиров.

алюминий

A 569-30 BF PL AL

матовый антрацит

A 569-30 BF PL ANM

для серии LS

Термопласт (ударопрочный) блестящий

слоновая кость

LS 569-30 BF PL

белый

LS 569-30 BF PL WW

светло-серый

LS 569-30 BF PL LG

чёрный

LS 569-30 BF PL SW

алюминий (лакиров.)

AL 569-30 BF PL-L

нержавеющая сталь (лакиров.)

ES 569-30 BF PL-L

антрацит (лакиров.)

AL 569-30 BF PL AN L

латунь Classic (лакиров.)

ME 569-30 BF PL C-L

латунь Antik (лакиров.)

ME 569-30 BF PL AT L



3069-2 LEX

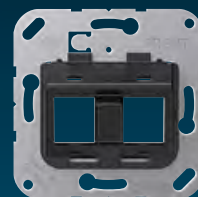

3069-2 BR



Информационный разъём

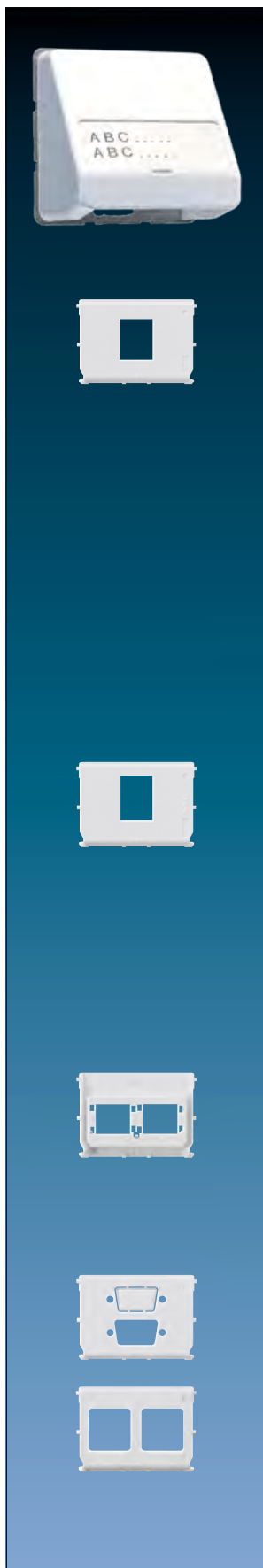

Артикул

Корпус с полем для надписи 23 x 59 мм

(с несущей платой, монтаж только шурупами)

для вертикального и 15° или 30° вывода.

Угол 30° допускает вертикальную комбинацию нескольких информационных крышек, кроме арт.: 54-25 WE.

Термопласт (ударопрочный) блестящий

слоновая кость

554

белый

CD 554 WW

Монтажная плата для специальных информационных разъёмов для корпусов арт.: 554, CD 554 WW, 854 W

для 1 разъема

Универсальный модуль, RJ 45 System, экранированное, кат. 6а, JUNG арт.: UMA-CAT6A

Modular, RJ 45 System, неэкранированное, 8 PWE, кат. 3

Modular, RJ 45 System, неэкранированное, 8 WECEKAN, кат. 3

Qmax-Serie, Modular, RJ 45 System, экранированное, 3M, кат. 6

Highband-Serie, Modular, RJ 45 System, экранированное, Krone, кат. 6

Compact-HK-Serie, Modular, RJ 45 System, экранированное, Krone, кат. 5е

Snap-in Connector LANmark-6, Modular, RJ 45 System, экранированное, Nexans № 420.630, кат. 6

Modular, Keystone RJ 45 System, неэкранированное, Panduit № KJ88., кат. 3

Modular, Keystone RJ 45 System, неэкранированное, Panduit № KJ588., кат. 5

Modular, RJ 12 System, неэкранированное, RADIALL № R280MOD804, кат. 4

Modular, RJ 45 System, неэкранированное, RADIALL № R280MOD805, кат. 4

Modular, RJ 45 System, неэкранированное, RADIALL № R280MOD807, кат. 5

Modular, RJ 45 System, экранированное, RADIALL № R280MOD809, кат. 5

Modular, Keystone RJ 45 System, экранированное, SIEMON № MX6-KS., кат. 6

Modular, RJ 12 System, неэкранированное, Tyco Electronics AMP № 216000-1, кат. 3

Modular, RJ 45 System, неэкранированное, Tyco Electronics AMP № 216005-1, кат. 3

Assmann модуль DN-93612 кат. 6A, экранированное, Keystone

Assmann модуль DN-93614

54-1 WE

110 Connect, RJ 45 System, экранированное, Tyco Electronics AMP № 0-1116515-1, кат. 5е

110 Connect, RJ 45 System, экранированное, Tyco Electronics AMP № 0-1375117-1

SL 110 Connect, RJ 45 System, экранированное, Tyco Electronics AMP № 0-1375189-1, кат. 5е

SL 110 Connect, RJ 45 System, неэкранированное, Tyco Electronics AMP № 0-1375190-X, кат. 5е

SL 110 Connect, RJ 45 System, экранированное, Tyco Electronics AMP № 0-1375188-1, кат. 6

SL 110 Connect, RJ 45 System, неэкранированное, Tyco Electronics AMP № 0-1375055-3, кат. 6

Toolless Jack, RJ 45 System, неэкранированное, Tyco Electronics AMP № 0-1116603-X, кат. 3

Toolless Jack, RJ 45 System, неэкранированное, Tyco Electronics AMP № 0-1116604-X, кат. 5е

Toolless Jack, RJ 45 System, экранированное, Tyco Electronics AMP № 1339015-1, кат. 5е

Toolless Jack, RJ 45 System, неэкранированное, Tyco Electronics AMP № 0-1116605-X, кат. 6

Toolless Jack, RJ 45 System, экранированное, Tyco Electronics AMP № 1339016-1, кат. 6

LWL, MTRJ System, Tyco Electronics AMP № 1278414-1

54-15 WE

для 2-х RJ 45 гнёзд Reichle & De-Massari

freenet, classic system, экранированное, № R35252, кат. 5е

freenet, classic system, неэкранированное, № R35251, кат. 5е

freenet, star system, экранированное, № R302377, кат. 6

freenet, star system, неэкранированное, № R302378, кат. 6

для 1 SC-Compact 2-х канального модуля

LWL, freenet, vision system, № R30575

54-2 ACS

для 2 штекерных разъёмов D-типа JUNG арт.: D SUB 9

54-2 D 9

54-2 ITT

Артикул

Монтажная плата для специальных информационных разъёмов для корпусов арт.: 554, CD 554 WW, 854 W

для 2 модульных гнезд

Универсальный модуль, RJ 45 System, экранированное, кат. 6a, JUNG арт.: UMA-CAT6A

Qmax-Serie, Modular, RJ 45 System, экранированное, 3M, кат. 6

Highband-Serie, Modular, RJ 45 System, экранированное, Krone, кат. 6

Compact-HK-Serie, Modular, RJ 45 System, экранированное, Krone, кат. 5e

Snap-in Connector LANmark-6, Modular, RJ 45 System, экранированное, Nexans № 420.630, кат. 6

Modular, Keystone RJ 45 System, неэкранированное, Panduit № KJ88., кат. 3

Modular, Keystone RJ 45 System, неэкранированное, Panduit № KJ588., кат. 5

Modular, RJ 12 System, неэкранированное, RADIALL № 280MOD804, кат. 4

Modular, RJ 45 System, неэкранированное, RADIALL № 280MOD805, кат. 4

Modular, RJ 45 System, неэкранированное, RADIALL № 280MOD807, кат. 5

Modular, RJ 12 System, неэкранированное, Tyco Electronics AMP № 216000-1, кат. 3

Modular, RJ 45 System, неэкранированное, Tyco Electronics AMP № 216005-1, кат. 3

Modular, Keystone RJ 45 System, экранированное, SIEMON № MX6-KS., кат. 6

для 2-х модулей Unipatch TERA System, экранированное, Dätwyler, кат. 7

для Volition, VF-45 System, 3M

Assmann module DN-93612 кат. 6A, экранированное, Keystone

Assmann module DN-93614

54-2 WE

54-25 WE

без отверстий, для индивидуального исполнения

54

Миниатюрный штекерный разъём D-типа

9-пол.

D SUB 9

Поставка вместе с крепежом, резьбы UNC 4/40

Крышки:

серия AS / A арт.: A 594-1915..

серия CD арт.: CD 594-1.., CD 594-2..

серия LS арт.: LS 994-1..

и монтажные вставки арт.: ..554..

Монтажная плата для разъёмов D-типа

53 x 17 мм,

47 мм расстояние между отверстиями

(для крышек арт. .. 594-1 .., .. 594-2 .., A 594-1915 .., LS 994-1 ..)

для штекера арт.: D SUB 9

D 9

для миниатюрного штекера разъём D-типа, 15-пол.

D 15

В комплект входят два винта M 3.

Модульное гнездо

(Tyco Electronics AMP)

с разрезными клеммами

6-пол. RJ 12, неэкранированное исполнение, кат. 3, AMP № 216000-1

6 WE

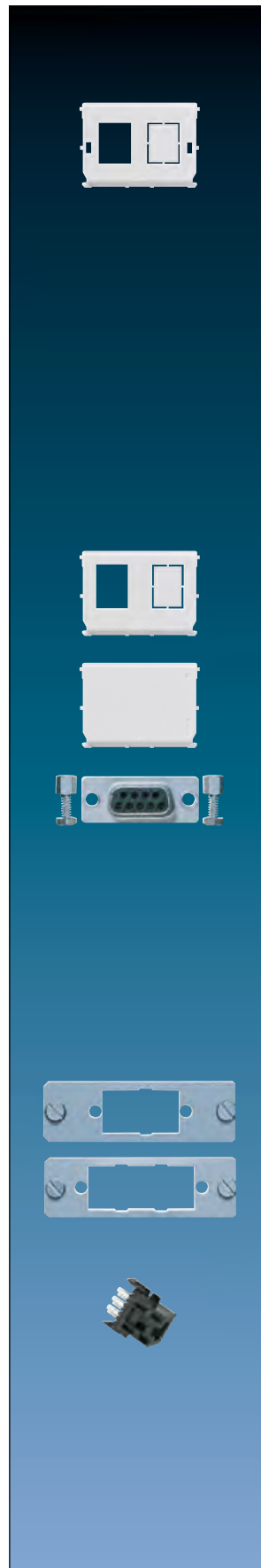

TV-FM розетки



Артикул

TV-FM розетки

с пружинными зажимами
для проводной TV и SAT инсталляции
Частотный диапазон 5 ... 2400 МГц без разрывов на обоих выходах.
Установочная коробка: крутильно-жесткая, запассивированное цинковое литьё
оконечная розетка

EDU 04 F

Оконечные розетки используются для индивидуальной + коллективной инсталляции (BK, CATV, MATV), с подключением к развязанным радиальным линиям.

Технические характеристики

IN – TV (IEC вилка)

частотный диапазон: 5 ... 2150 (2400) МГц
затухание: 4,0 дБ

IN – RF (IEC гнездо)

частотный диапазон: 5 ... 2150 (2400) МГц
затухание: 4,0 дБ

Изоляция:

TV – RF: VHF, UHF / SAT: 20/20 дБ

Пропускаемый постоянный ток

TV – IN (IEC вилка): 13/18 В, 22 кГц
макс. +24 В/0,5 А

Крышки:

серия AS / A: арт.: A 561 PLTV ..
серия CD: арт.: CD 561 SAT ..
серия SL: арт.: SL 561 TV ..
серия LS: арт.: ..990 TV ..
50 x 50: арт.: 161 TV

TV-FM розетки

с пружинными зажимами
для проводной TV и SAT инсталляции
Частотный диапазон 5 ... 2400 МГц без разрывов на обоих выходах.
Установочная коробка: крутильно-жесткая, запассивированное цинковое литьё
проходная розетка

GEDU 10

Проходные розетки могут использоваться в структурах типа «дерево».

Последняя проходная розетка в линии или магистрали должна быть заглушена согласующим резистором R 75.

Технические характеристики

IN – OUT (пропускание)

частотный диапазон: 5 ... 2150 (2400) МГц
затухание: 2,5 дБ

IN – TV (IEC вилка)

частотный диапазон: 5 ... 2150 (2400) МГц
затухание: 10,0 дБ

IN – RF (IEC гнездо)

частотный диапазон: 5 ... 2150 (2400) МГц
затухание: 10,0 дБ

Изоляция:

OUT – TV / RF: VHF, UHF / SAT: 35/20 дБ

TV – RF: VHF, UHF / SAT: 38/30 дБ

Пропускаемый постоянный ток:

нет

Крышки:

серия AS / A: арт.: A 561 PLTV ..
серия CD: арт.: CD 561 SAT ..
серия SL: арт.: SL 561 TV ..
серия LS: арт.: ..990 TV ..
50 x 50: арт.: 161 TV

Артикул

TV-FM розетки

с пружинными зажимами

для проводной TV и SAT инсталляции

Частотный диапазон 5 ... 2400 МГц без разрывов на обоих выходах.

Установочная коробка: крутильно-жесткая, запассивированное цинковое литьё

проходная розетка

GEDU 15

Проходные розетки могут использоваться в структурах типа «дерево».

Последняя проходная розетка в линии или магистрали должна быть заглушена согласующим резистором R 75.

Обратите внимание на использование проходных розеток GEDU 10 и GEDU 15:

В главной линии, включающей, например, 7 абонентов, первые 4 TV розетки будут GEDU 15,

а оставшиеся – GEDU 10. Таким образом, все розетки будут иметь примерно одинаковую мощность сигнала.

Технические характеристики

IN – OUT (пропускание)

частотный диапазон: 5 ... 2150 (2400) МГц

затухание: 1,0 дБ

IN – TV (IEC вилка)

частотный диапазон: 5 ... 2150 (2400) МГц

затухание: 15,0 дБ

IN – RF (IEC гнездо)

частотный диапазон: 5 ... 2150 (2400) МГц

затухание: 15,0 дБ

Изоляция:

OUT – TV / RF: VHF, UHF / SAT: 38/30 дБ

TV – RF: VHF, UHF / SAT: 24/24 дБ

Пропускаемый постоянный ток:

нет

Крышки:

серия AS / A: арт.: A 561 PLTV ..

серия CD: арт.: CD 561 SAT ..

серия SL: арт.: SL 561 TV ..

серия LS: арт.: ..990 TV ..

50 x 50: арт.: 161 TV



TV-FM розетки



Артикул

SAT-TV-FM розетки

с пружинными зажимами

3-ая универсальная телевизионная розетка с перекрывающимися частотными диапазонами, таким образом, имеет гибкое применение.

Подходит для домашней SAT IF и CATV инсталляции.

CATV и SAT диапазоны без разрывов и низкого затухания благодаря комбинированной структуре полосовых и заграждающих фильтров.

Установочная коробка: крутильно-жесткая, запассивированное цинковое литьё

оконечная розетка

EDA 302 F

Оконечные розетки используются для индивидуальной + коллективной инсталляции (BK, CATV, MATV), с подключением к развязанным радиальным линиям.

Технические характеристики

IN – TV (IEC вилка)

частотный диапазон: 5 ... 862 МГц
затухание: 2,5 дБ

IN – RF (IEC гнездо)

частотный диапазон: 5 ... 118 МГц
затухание: 6,5 дБ

IN – SAT (F гнездо)

частотный диапазон: 950 ... 2150 (2400) МГц
затухание: 2,2 дБ

Изоляция:

TV – SAT: VHF, UHF / SAT: 20/20 дБ
RF – SAT: VHF / SAT: 35/30 дБ
TV – RF: VHF, UHF: 20 дБ

Пропускаемый постоянный ток

SAT-IN (F гнездо): 13/18 В, 22 кГц – макс. +24 В/0,5 А

SAT-TV-FM розетки

с пружинными зажимами

3-ая универсальная телевизионная розетка с перекрывающимися частотными диапазонами, таким образом, имеет гибкое применение.

Подходит для домашней SAT IF и CATV инсталляции.

CATV и SAT диапазоны без разрывов и низкого затухания благодаря комбинированной структуре полосовых и заграждающих фильтров.

Установочная коробка: крутильно-жесткая, запассивированное цинковое литьё

проходная розетка

GDA 313 F

Проходные розетки могут использоваться в структурах типа «дерево».

Последняя проходная розетка в линии или магистрали должна быть заглушена согласующим резистором R 75.

Технические характеристики

IN – OUT (пропускание)

частотный диапазон: 5 ... 2150 (2400) МГц
затухание: 1,0 ... 2,0 (2,8) дБ

IN – TV (IEC вилка)

частотный диапазон: 5 ... 862 МГц
затухание: 13,0 дБ

IN – RF (IEC гнездо)

частотный диапазон: 5 ... 118 МГц
затухание: 17,0 дБ

IN – SAT (F гнездо)

частотный диапазон: 950 ... 2150 (2400) МГц
затухание: 12,0 (13,5) дБ

Изоляция:

OUT – TV / RF: VHF, UHF: 28 дБ
OUT – SAT: SAT: 18 дБ
TV – SAT: VHF, UHF / SAT: 20/20 дБ
RF – SAT: VHF / SAT: 35/30 дБ
TV – RF: VHF, UHF: 20 дБ

Пропускаемый постоянный ток

SAT-IN (F гнездо): 13/18 В, 22 кГц – макс. +24 В/0,5 А

Крышки:

серия AS 500 / A: арт.: A 561 PLSAT ..

серия CD: арт.: CD 561 SAT ..

серия SL: арт.: SL 561 SAT ..

серия LS: арт.: ..990 SAT ..

Артикул

Согласующий резистор 75 Ω

для согласования последней проходной розетки в линии
для TV-FM розеток, арт.: GEDU 10, GEDU 15, GDA 313 F

R 75

Smart TV розетка

(с несущей платой, монтаж только шурупами)

исполнение с креплением шурупами, подпружиненная шторка

включая универсальный модуль арт.: UMA-CAT6A и штекерный модуль IEC для антенных кабелей

Спецификация IEC штекерный модуль:

Внешнее соединение: коаксиальный штекер IEC 60169-2

Внутреннее соединение: F гнездо IEC 60169-24

Импеданс: 75 ом

Указание для монтажа: используйте глубокую коробку мин. 63 мм и F гнездо под прямым углом

для серий AS и A

Термопласт (ударопрочный) блестящий

белый

N

MMD A 4521 WW

для серии LS

с полем для надписи 9 x 58 мм

Термопласт (ударопрочный) блестящий

белый

N

MMD LS 4521 WW



Принадлежности - аудио

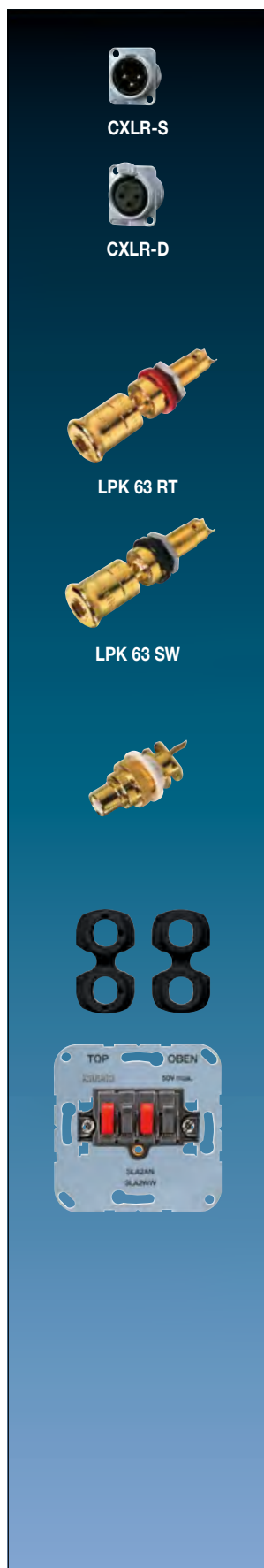

CXLR-S

CXLR-D

LPK 63 RT

LPK 63 SW

Артикул

«XLR»-совместимый разъем в универсальном корпусе

«XLR»-совместимый разъем с универсальным корпусом для версий «гнездо» и «штекер»

Разъем (штекер)

CXLR-S

Разъем (гнездо)

CXLR-D

Крышки:

серия AS / A: арт.: A 568-1 BF ..

серия CD: арт.: 568-1

50 x 50: арт.: 168-1 WW

«High-End» разъем для акустики

Разъем для профессионального подключения высококачественных акустических систем.

Кабельные гнезда (вилка 6 мм и 8 мм) или витые кабели (6 мм²) подсоединяются запатентованной зажимной гайкой. Корпус терминала изготовлен одной деталью, чтобы получить наименьшее сопротивление.

с красным кольцом

LPK 63 RT

с чёрным кольцом

LPK 63 SW

Технические характеристики

Внутреннее подключение:

пайка или обжим (crimped ferrule, screw contact)

Переходное сопротивление:

≤ 0,1 мΩ подключение обжимом

≤ 0,15 мΩ вилка «банан» 4 мм

Материал:

медь с позолотой 24 карата

«High-End» разъем cinch (пара)

с красным или белым кольцом

CIB 63

сделан из позолоченной (24 карата) меди, двойной призматический контакт.

Со специальной давящей пружинкой. Диэлектрик сделан из тефлона.

Внутреннее подсоединение: пайка

Монтажная вставка

для монтажа терминалов для акустики (арт.: LPK 63 RT, LPK 63 SW) или RCA аудиоразъемов (арт.: CIB 63) в крышке для 2-х разъемов (арт.: .. 562 .., .. 962 ..)

63 WBT

Аудиорозетка (стерео)

25 В ~, 60 В DC

Макс. сечение кабеля 10 мм²

с 4 передними клеммами

также может использоваться как розетка для защитного малого напряжения

белый

SLA 2 WW

антрацит

SLA 2 AN

Платы:

серия AS / A: арт.: A 569 PLT ..

серия CD: арт.: CD 569 T .. (не металлическое исполнение)

серия LS: арт.: .. 969 T .., .. 2969 T ..

Multimedia-система подключения

Артикул

Аудио «Тюльпан» (Cinch/RCA) / Стереоразъем (TRS 3,5 мм)
(с несущей платой, монтаж только шурупами)

для серий AS и A

Термопласт (ударопрочный) блестящий

слоновая кость	MA A 1011
белый	MA A 1011 WW
чёрный	MA A 1011 SW

Термопласт (ударопрочный) лакиров.

алюминий	MA A 1011 AL
матовый антрацит	MA A 1011 ANM

для серии CD

Термопласт (ударопрочный) блестящий

белый	MA CD 1011 WW
-------	---------------

для серии LS

Термопласт (ударопрочный) блестящий

слоновая кость	MA LS 1011
белый	MA LS 1011 WW
светло-серый	MA LS 1011 LG
чёрный	MA LS 1011 SW

Металлическое исполнение

алюминий	MA AL 1011
нержавеющая сталь	MA ES 1011
антрацит (лакиров. алюминий)	MA AL 1011 AN

Аудио «Тюльпан» (Cinch/RCA)

(с несущей платой, монтаж только шурупами)

для серий AS и A

Термопласт (ударопрочный) блестящий

слоновая кость	MA A 1021
белый	MA A 1021 WW
чёрный	MA A 1021 SW

Термопласт (ударопрочный) лакиров.

алюминий	MA A 1021 AL
матовый антрацит	MA A 1021 ANM

для серии CD

Термопласт (ударопрочный) блестящий

белый	MA CD 1021 WW
-------	---------------

для серии LS

Термопласт (ударопрочный) блестящий

слоновая кость	MA LS 1021
белый	MA LS 1021 WW
светло-серый	MA LS 1021 LG
чёрный	MA LS 1021 SW

Металлическое исполнение

алюминий	MA AL 1021
нержавеющая сталь	MA ES 1021
антрацит (лакиров. алюминий)	MA AL 1021 AN



Multimedia-система

подключения

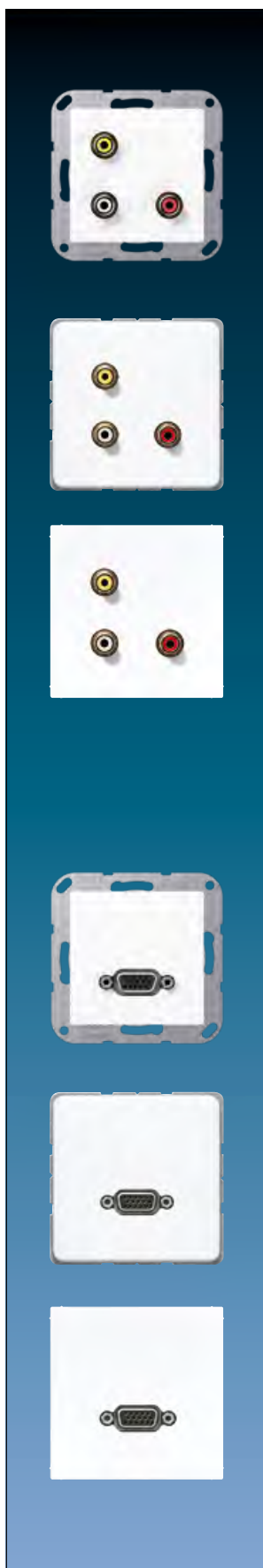

Артикул

Аудио «Тюльпан» (Cinch/RCA) / Композитный (смешанный) видеосигнал
(с несущей платой, монтаж только шурупами)

для серий AS и A

Термопласт (ударопрочный) блестящий

слоновая кость	MA A 1031
белый	MA A 1031 WW
чёрный	MA A 1031 SW

Термопласт (ударопрочный) лакиров.

алюминий	MA A 1031 AL
матовый антрацит	MA A 1031 ANM

для серии CD

Термопласт (ударопрочный) блестящий

белый	MA CD 1031 WW
-------	---------------

для серии LS

Термопласт (ударопрочный) блестящий

слоновая кость	MA LS 1031
белый	MA LS 1031 WW
светло-серый	MA LS 1031 LG
чёрный	MA LS 1031 SW

Металлическое исполнение

алюминий	MA AL 1031
нержавеющая сталь	MA ES 1031
антрацит (лакиров. алюминий)	MA AL 1031 AN

VGA

(с несущей платой, монтаж только шурупами)

для серий AS и A

Термопласт (ударопрочный) блестящий

слоновая кость	MA A 1102
белый	MA A 1102 WW
чёрный	MA A 1102 SW

Термопласт (ударопрочный) лакиров.

алюминий	MA A 1102 AL
матовый антрацит	MA A 1102 ANM

для серии CD

Термопласт (ударопрочный) блестящий

белый	MA CD 1102 WW
-------	---------------

для серии LS

Термопласт (ударопрочный) блестящий

слоновая кость	MA LS 1102
белый	MA LS 1102 WW
светло-серый	MA LS 1102 LG
чёрный	MA LS 1102 SW

Металлическое исполнение

алюминий	MA AL 1102
нержавеющая сталь	MA ES 1102
антрацит (лакиров. алюминий)	MA AL 1102 AN

Multimedia-система подключения

Артикул

HDMI

(с несущей платой, монтаж только шурупами)

Из-за различных типов проводов не допускается установка в соединительные коробки устройств.

Важно обеспечить достаточное монтажное пространство и радиус изгиба.

для серий AS и A

Термопласт (ударопрочный) блестящий

слоновая кость	MA A 1112
белый	MA A 1112 WW
чёрный	MA A 1112 SW

Термопласт (ударопрочный) лакиров.

алюминий	MA A 1112 AL
матовый антрацит	MA A 1112 ANM

для серии CD

Термопласт (ударопрочный) блестящий

белый	MA CD 1112 WW
-------	---------------

для серии LS

Термопласт (ударопрочный) блестящий

слоновая кость	MA LS 1112
белый	MA LS 1112 WW
светло-серый	MA LS 1112 LG
чёрный	MA LS 1112 SW

Металлическое исполнение

алюминий	MA AL 1112
нержавеющая сталь	MA ES 1112
антрацит (лакиров. алюминий)	MA AL 1112 AN

USB 2.0

(с несущей платой, монтаж только шурупами)

Из-за различных типов проводов не допускается установка в соединительные коробки устройств.

Важно обеспечить достаточное монтажное пространство и радиус изгиба.

для серий AS и A

Термопласт (ударопрочный) блестящий

слоновая кость	MA A 1122
белый	MA A 1122 WW
чёрный	MA A 1122 SW

Термопласт (ударопрочный) лакиров.

алюминий	MA A 1122 AL
матовый антрацит	MA A 1122 ANM

для серии CD

Термопласт (ударопрочный) блестящий

белый	MA CD 1122 WW
-------	---------------

для серии LS

Термопласт (ударопрочный) блестящий

слоновая кость	MA LS 1122
белый	MA LS 1122 WW
светло-серый	MA LS 1122 LG
чёрный	MA LS 1122 SW

Металлическое исполнение

алюминий	MA AL 1122
нержавеющая сталь	MA ES 1122
антрацит (лакиров. алюминий)	MA AL 1122 AN



Multimedia-система

подключения

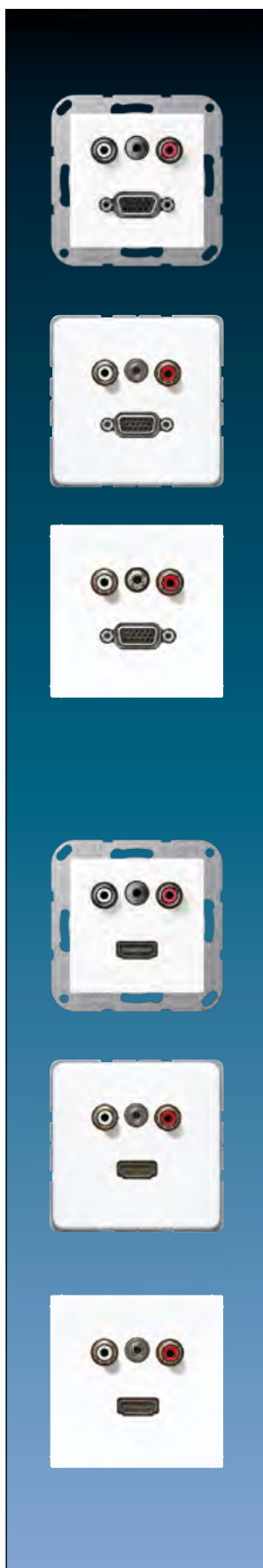

	Артикул
Аудио «Тюльпан» (Cinch/RCA) / Стереоразъем (TRS 3,5 мм) / VGA (с несущей платой, монтаж только шурупами)	
для серий AS и A	
Термопласт (ударопрочный) блестящий	
слоновая кость	MA A 1072
белый	MA A 1072 WW
чёрный	MA A 1072 SW
Термопласт (ударопрочный) лакиров.	
алюминий	MA A 1072 AL
матовый антрацит	MA A 1072 ANM
для серии CD	
Термопласт (ударопрочный) блестящий	
белый	MA CD 1072 WW
для серии LS	
Термопласт (ударопрочный) блестящий	
слоновая кость	MA LS 1072
белый	MA LS 1072 WW
светло-серый	MA LS 1072 LG
чёрный	MA LS 1072 SW
Металлическое исполнение	
алюминий	MA AL 1072
нержавеющая сталь	MA ES 1072
антрацит (лакиров. алюминий)	MA AL 1072 AN
Аудио «Тюльпан» (Cinch/RCA) / Стереоразъем (TRS 3,5 мм) / HDMI (с несущей платой, монтаж только шурупами) Из-за различных типов проводов не допускается установка в соединительные коробки устройств. Важно обеспечить достаточное монтажное пространство и радиус изгиба.	
для серий AS и A	
Термопласт (ударопрочный) блестящий	
слоновая кость	MA A 1082
белый	MA A 1082 WW
чёрный	MA A 1082 SW
Термопласт (ударопрочный) лакиров.	
алюминий	MA A 1082 AL
матовый антрацит	MA A 1082 ANM
для серии CD	
Термопласт (ударопрочный) блестящий	
белый	MA CD 1082 WW
для серии LS	
Термопласт (ударопрочный) блестящий	
слоновая кость	MA LS 1082
белый	MA LS 1082 WW
светло-серый	MA LS 1082 LG
чёрный	MA LS 1082 SW
Металлическое исполнение	
алюминий	MA AL 1082
нержавеющая сталь	MA ES 1082
антрацит (лакиров. алюминий)	MA AL 1082 AN

Multimedia-система подключения

Артикул

2 x HDMI

(с несущей платой, монтаж только шурупами)

Из-за различных типов проводов не допускается установка в соединительные коробки устройств.

Важно обеспечить достаточное монтажное пространство и радиус изгиба.

для серий AS и A

Термопласт (ударопрочный) блестящий

слоновая кость	MA A 1133
белый	MA A 1133 WW
чёрный	MA A 1133 SW

Термопласт (ударопрочный) лакиров.

алюминий	MA A 1133 AL
матовый антрацит	MA A 1133 ANM

для серии CD

Термопласт (ударопрочный) блестящий

белый	MA CD 1133 WW
-------	---------------

для серии LS

Термопласт (ударопрочный) блестящий

слоновая кость	MA LS 1133
белый	MA LS 1133 WW
светло-серый	MA LS 1133 LG
чёрный	MA LS 1133 SW

Металлическое исполнение

алюминий	MA AL 1133
нержавеющая сталь	MA ES 1133
антрацит (лакиров. алюминий)	MA AL 1133 AN

2 x USB 2.0

(с несущей платой, монтаж только шурупами)

Из-за различных типов проводов не допускается установка в соединительные коробки устройств.

Важно обеспечить достаточное монтажное пространство и радиус изгиба.

для серий AS и A

Термопласт (ударопрочный) блестящий

слоновая кость	MA A 1153
белый	MA A 1153 WW
чёрный	MA A 1153 SW

Термопласт (ударопрочный) лакиров.

алюминий	MA A 1153 AL
матовый антрацит	MA A 1153 ANM

для серии CD

Термопласт (ударопрочный) блестящий

белый	MA CD 1153 WW
-------	---------------

для серии LS

Термопласт (ударопрочный) блестящий

слоновая кость	MA LS 1153
белый	MA LS 1153 WW
светло-серый	MA LS 1153 LG
чёрный	MA LS 1153 SW

Металлическое исполнение

алюминий	MA AL 1153
нержавеющая сталь	MA ES 1153
антрацит (лакиров. алюминий)	MA AL 1153 AN



Multimedia-система

подключения



Артикул

HDMI / USB 2.0

(с несущей платой, монтаж только шурупами)

Из-за различных типов проводов не допускается установка в соединительные коробки устройств. Важно обеспечить достаточное монтажное пространство и радиус изгиба.

для серий AS и A

Термопласт (ударопрочный) блестящий

слоновая кость	MA A 1163
белый	MA A 1163 WW
чёрный	MA A 1163 SW

Термопласт (ударопрочный) лакиров.

алюминий	MA A 1163 AL
матовый антрацит	MA A 1163 ANM

для серии CD

Термопласт (ударопрочный) блестящий

белый	MA CD 1163 WW
-------	---------------

для серии LS

Термопласт (ударопрочный) блестящий

слоновая кость	MA LS 1163
белый	MA LS 1163 WW
светло-серый	MA LS 1163 LG
чёрный	MA LS 1163 SW

Металлическое исполнение

алюминий	MA AL 1163
нержавеющая сталь	MA ES 1163
антрацит (лакиров. алюминий)	MA AL 1163 AN

HDMI / VGA

(с несущей платой, монтаж только шурупами)

Из-за различных типов проводов не допускается установка в соединительные коробки устройств. Важно обеспечить достаточное монтажное пространство и радиус изгиба.

для серий AS и A

Термопласт (ударопрочный) блестящий

слоновая кость	MA A 1173
белый	MA A 1173 WW
чёрный	MA A 1173 SW

Термопласт (ударопрочный) лакиров.

алюминий	MA A 1173 AL
матовый антрацит	MA A 1173 ANM

для серии CD

Термопласт (ударопрочный) блестящий

белый	MA CD 1173 WW
-------	---------------

для серии LS

Термопласт (ударопрочный) блестящий

слоновая кость	MA LS 1173
белый	MA LS 1173 WW
светло-серый	MA LS 1173 LG
чёрный	MA LS 1173 SW

Металлическое исполнение

алюминий	MA AL 1173
нержавеющая сталь	MA ES 1173
антрацит (лакиров. алюминий)	MA AL 1173 AN

Multimedia-система подключения

Артикул

DVI

(с несущей платой, монтаж только шурупами)

Из-за различных типов проводов не допускается установка в соединительные коробки устройств.

Важно обеспечить достаточное монтажное пространство и радиус изгиба.

для серий AS и A

Термопласт (ударопрочный) блестящий

слоновая кость	MA A 1193
белый	MA A 1193 WW
чёрный	MA A 1193 SW

Термопласт (ударопрочный) лакиров.

алюминий	MA A 1193 AL
матовый антрацит	MA A 1193 ANM

для серии CD

Термопласт (ударопрочный) блестящий

белый	MA CD 1193 WW
-------	---------------

для серии LS

Термопласт (ударопрочный) блестящий

слоновая кость	MA LS 1193
белый	MA LS 1193 WW
светло-серый	MA LS 1193 LG
чёрный	MA LS 1193 SW

Металлическое исполнение

алюминий	MA AL 1193
нержавеющая сталь	MA ES 1193
антрацит (лакиров. алюминий)	MA AL 1193 AN



Multimedia-система подключения

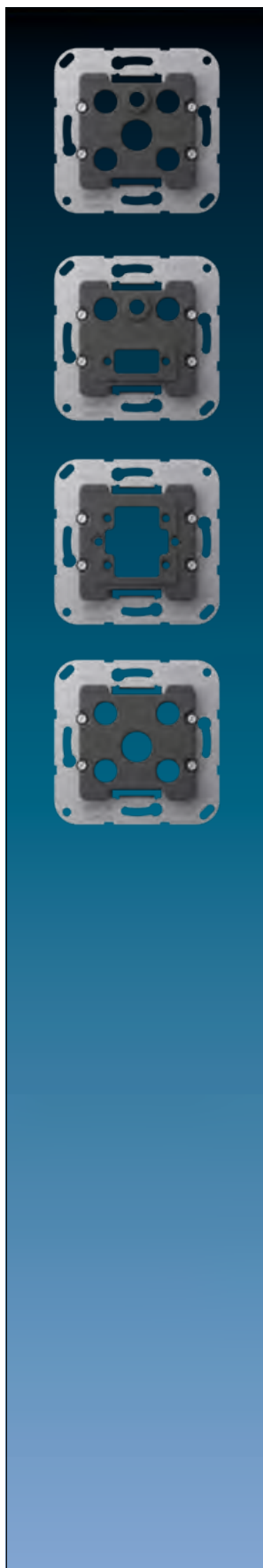

	Артикул
Несущий каркас для винтового крепления №1 (запчасть) для мультимедиа терминалов арт.: MA .. 1011 ..	MA 1000 AD 1
Несущий каркас для винтового крепления №2 (запчасть) для мультимедиа терминалов арт.: MA .. 1072 .., MA .. 1082 .., MA .. 1092 ..	MA 1000 AD 2
Несущий каркас для винтового крепления №3 (запчасть) для мультимедиа терминалов арт.: MA .. 1102 .., MA .. 1112 .., MA .. 1122 .., MA .. 1133 .., MA .. 1143 .., MA .. 1153 .., MA .. 1163 .., MA .. 1173 .., MA .. 1183 .., MA .. 1193 ..	MA 1000 AD 3
Несущий каркас для винтового крепления №4 (запчасть) для мультимедиа терминалов арт.: MA .. 1021 .., MA .. 1031 .., MA .. 1051 ..	MA 1000 AD 4

USB зарядное устройство

Артикул

USB зарядное устройство

для 2-х USB портов тип A
(крепление винтами, без крепёжных лапок)

белый	N	USB 3-2 WW
чёрный	N	USB 3-2 SW

Назначение

- Зарядная станция для мобильных устройств с USB-соединением
- Установка в монтажной коробке согласно DIN 49073

Характеристики

- Возможна одновременная зарядка 2-х устройств
- Возможна установка в комбинациях с другими изделиями
- Зарядный ток: макс. 3000 мА

Технические характеристики

Входное напряжение:	AC 100 ... 240 В ~ ± 10 %
Частота сети:	50 / 60 Гц
Диапазон рабочих температур:	0 ... +35 °C
Температура хранения/транспортировки:	-20 ... +70 °C
Потребляемая мощность в режиме ожидания при $U_N = 230 В \sim$:	≤ 0,1 Вт
Подключение:	винтовой зажим
Выходное напряжение:	5 В DC (± 5 %)
Выходной ток	
AC 120 ... 240 В ~	макс. 3000 мА
AC 90 ... 108 В ~	макс. 2500 мА

Крышка

для USB зарядного устройства арт.: USB 3-2 WW, USB 3-2 SW

для серий AS и A

Блестящий дуропласт (устойчив к механическим повреждениям)

слоновая кость	P	A 569 PLT
белый	P	A 569 PLT WW
чёрный		A 569 PLT SW

Дуропласт лакиров.

алюминий	P L	A 569 PLT AL
цвет шампанского	P	A 569 PLT CH
цвет мокко		A 569 PLT MO

Термопласт (ударопрочный) блестящий

слоновая кость	L	A 569 BFPLT
белый	L	A 569 BFPLT WW
чёрный	L	A 569 BFPLT SW

Термопласт (ударопрочный) лакиров.

матовый антрацит	L	A 569 BFPLT ANM
------------------	---	-----------------

для серии CD

Термопласт (ударопрочный) блестящий

слоновая кость	L	569 T
белый	L	CD 569 T WW
коричневый		CD 569 T BR
серый	L	CD 569 T GR
светло-серый	L	CD 569 T LG
чёрный	L	CD 569 T SW

Металлическое исполнение (анодированный алюминий)

золотая бронза	L	CD 569 T GB
платина	L	CD 569 T PT

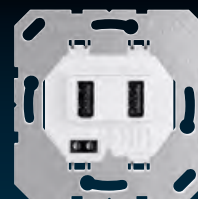

USB зарядное устройство

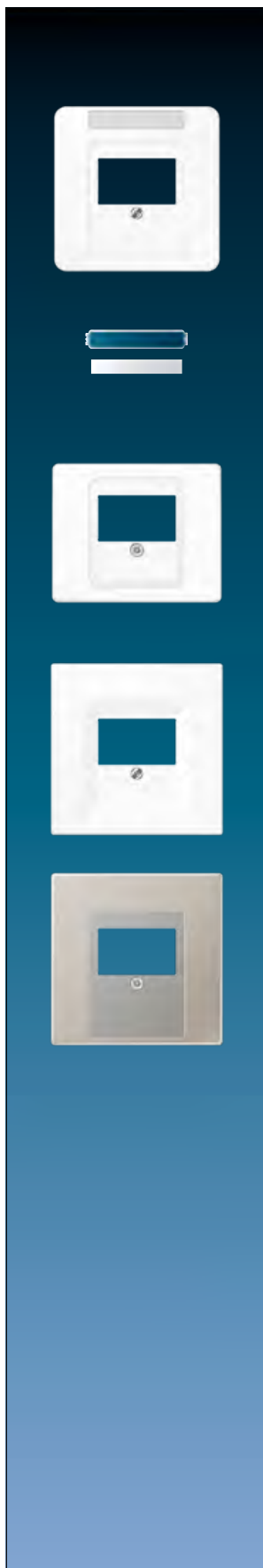

Артикул

Крышка

для USB зарядного устройства арт.: USB 3-2 WW, USB 3-2 SW

с полем для надписи 6 x 37 мм

Термопласт (ударопрочный) блестящий

слоновая кость

 569 TNA

белый

 CD 569 TNA WW

Прозрачная накладка с бумажным вкладышем

поле для надписи 6 x 37 мм
(запчасть)

белый вкладыш

CD 20 NA

для серии SL

белый

SL 569 T WW

золотая бронза

SL 569 T GB

чёрный

SL 569 T SW

для серии LS

Термопласт (ударопрочный) блестящий

слоновая кость

 LS 969 T

белый

 LS 969 T WW

светло-серый

 LS 969 T LG

чёрный

 LS 969 T SW

Металлическое исполнение

алюминий

  AL 2969 T

нержавеющая сталь

 ES 2969 T

антрацит (лакиров. алюминий)

 AL 2969 T AN

dark (лакиров. алюминий)

 AL 2969 T D

хром

GCR 2969 T

латунь Classic

 ME 2969 T C

латунь Antik

ME 2969 T AT

USB зарядное устройство

Артикул

Откидная крышка

с символом «зарядка»

для USB зарядного устройства арт.: USB 3-2 WW, USB 3-2 SW
вкл. центральную накладку

для серии CD

Термопласт (ударопрочный) блестящий

слоновая кость	CD 590 KL USB
белый	CD 590 KL USB WW
коричневый	CD 590 KL USB BR
серый	CD 590 KL USB GR
светло-серый	CD 590 KL USB LG
чёрный	CD 590 KL USB SW

Металлическое исполнение (анодированный алюминий)

золотая бронза	CD 590 KL USB GB
платина	CD 590 KL USB PT

для серии LS

с возвратной пружиной

Термопласт (ударопрочный) блестящий

слоновая кость	LS 990 BFKL USB
белый	LS 990 BFKL USB WW
светло-серый	LS 990 BFKL USB LG
чёрный	LS 990 BFKL USB SW

Металлическое исполнение

алюминий	AL 2990 KL USB
нержавеющая сталь	ES 2990 KL USB
антрацит (лакиров. алюминий)	AL 2990 KL USB AN
dark (лакиров. алюминий)	AL 2990 KL USB D
латунь Classic	ME 2990 KL USB C
латунь Antik	ME 2990 KL USB AT



Smart радио и Bluetooth Connect

Высочайшее качество звука и современный минималистичный дизайн характеризует данные устройства для настенного монтажа.



Смарт-радио и устройство Bluetooth Connect



СМАРТ-РАДИО DAB+

Высочайшее качество звучания: Цифровой радиоприёмник, выполненный под выключатель, со стеклянной передней панелью и сенсорными клавишами. По желанию может также оснащаться функцией потокового воспроизведения через Bluetooth.



Смарт-радио DAB+ в дизайне LS 990, чёрного цвета с рамкой из нержавеющей стали, моно-версия.



Смарт-радио DAB+ Bluetooth с двумя разнесёнными в разные стороны динамиками. Модель LS 990 в белом цвете с хромированной рамкой.

Новый приёмник смарт-радио DAB+ обладает чистым цифровым звучанием и великолепным качеством приёма. Пользователь может сохранять до восьми избранных станций DAB+ и восьми избранных станций УКВ для быстрого вызова. В версии с функцией Bluetooth также можно сохранять и

воспроизводить до восьми аудиоисточников Bluetooth. Таким образом, всего в одном компактном устройстве доступны радио и потоковая передача музыки. Яркость дисплея и клавиш регулируется в обеих версиях, при этом они полностью затемняются в ночном режиме.

Смарт радио DAB+

Смарт радио DAB+

для монтажа в однопостовую или многопостовую рамку или в накладную коробку

Назначение

- Прием DAB в частотном диапазоне 174 МГц ... 240 МГц
- Прием УКВ в частотном диапазоне 87,5 МГц ... 108 МГц
- Установка в монтажной коробке согласно DIN 49073 (глубокие коробки)

Характеристики

- Цифровое радио с дисплеем и сенсорными кнопками
- Фронтальная панель из настоящего стекла
- Стереоприём
- Соединительные клеммы для двух динамиков
- Переключение стерео/моно
- Простое управление
- Встроенная антенна для DAB+ и FM
- Хороший прием сигнала
- Автоматический поиск станций
- Запоминание 8 избранных DAB+ и 8 избранных FM (остаются сохранены после отключения питания)
- Включение последней выбранной станции
- Включение на последней настроенной громкости
- Включение с последним режимом работы (DAB+ и FM)
- Демонстрация информации радиостанции, времени и настроек
- Актуализация времени через RDS и DAB+
- Регулируемая яркость дисплея
- Ночной режим
- Функция будильника
- Спящий режим
- Включение и выключение через спутники
- Линейный выход (AUX) для подключения внешних усилителей
- Опциональная внешняя кабельная антенна арт.: RAD-ANT

Возможность расширения спутниковыми устройствами

Через спутниковые устройства радио может включаться совместно с освещением.

Технические характеристики

Номинальное напряжение:	AC 230 В ~
Частота сети:	50 / 60 Гц
Подключение:	винтовой зажим
Винтовые зажимы для:	1 x 2,5 мм ² или 1 x 1,5 мм ²
Потребляемая мощность в режиме ожидания:	< 1 Вт
Мощность, потребляемая в работе:	< 4 Вт
Диапазон температур:	0 ... +50 °C
Атмосферная влажность:	15 ... 90 % (без конденсата)
Частотный диапазон DAB:	174 ... 240 МГц
Частотный диапазон УКВ:	87,5 ... 108 МГц
Соединительный провод отдельного динамика:	динамик – двухжильный провод H03VN-H, 2 x 0,75 мм альтернатива: J-Y(St)Y 2 x 2 x 0,6 мм
Длина соединительного провода:	макс. 5 м

Смарт радио DAB+

Артикул

Смарт радио DAB+

для серий AS и A

белый	DAB A WW
чёрный	DAB A SW

для серии CD

белый	DAB CD WW
чёрный	DAB CD SW

для серии LS

белый	DAB LS WW
чёрный	DAB LS SW

Внешняя кабельная антенна

для подключения смарт радио DAB+ арт.: DAB .. и DAB .. BT ..

RAD-ANT

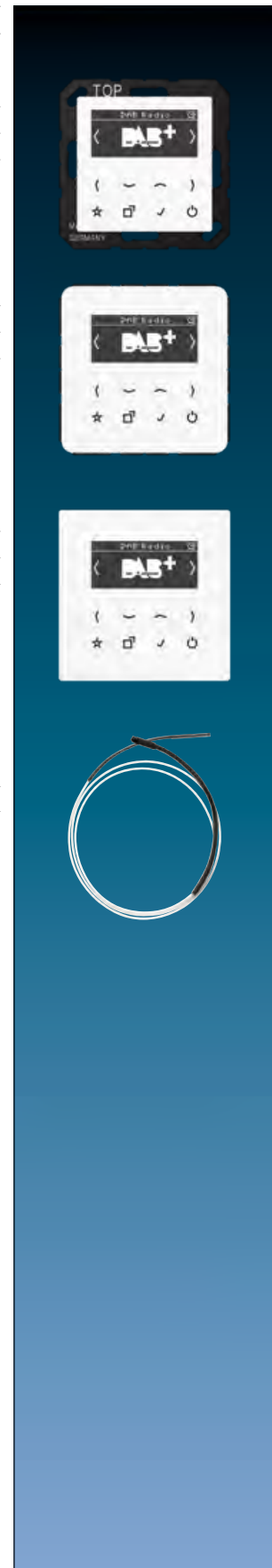

Смарт радио DAB+



Артикул

Блок питания

для смарт радио DAB+ арт.: DAB .. и DAB .. BT ..
(запчасть)

NT-AUDIO

Дисплей

для смарт радио DAB+ арт.: DAB ..
(запчасть)

для серий AS и A

белый

DAB A-DISP WW

чёрный

DAB A-DISP SW

для серии CD

белый

DAB CD-DISP WW

чёрный

DAB CD-DISP SW

для серии LS

белый

DAB LS-DISP WW

чёрный

DAB LS-DISP SW

Смарт радио DAB+

Артикул

Смарт радио DAB+, моно
с одним динамиком

для серий AS и A
с белым дисплеем

динамик белый

DAB A1 WW

для серии CD
с белым дисплеем

динамик белый

DAB CD1 WW

для серии LS
с белым дисплеем

динамик белый

DAB LS1 WW

с чёрным дисплеем

динамик чёрный

DAB LS1 SW

динамик алюминий

DAB AL1

динамик нержавеющая сталь

DAB ES1



Смарт радио DAB+ Bluetooth

Смарт радио DAB+ Bluetooth

для монтажа в однопостовую или многопостовую рамку или в накладную коробку

Назначение

- Прием DAB в частотном диапазоне 174 МГц ... 240 МГц
- Прием УКВ в частотном диапазоне 87,5 МГц ... 108 МГц
- Воспроизведение и управление музыкой с мобильных устройств через Bluetooth
- Установка в монтажной коробке согласно DIN 49073 (глубокие коробки)

Характеристики

- Цифровое радио с дисплеем и сенсорными кнопками
- Фронтальная панель из настоящего стекла
- Стереоприём
- Соединительные клеммы для двух динамиков
- Переключение стерео/моно
- Простое управление
- Встроенная антенна для DAB+ и FM
- Хороший прием сигнала
- Автоматический поиск станций
- Запоминание 8 избранных DAB+ и 8 избранных FM (остаются сохранены после отключения питания)
- Запоминание 8 Bluetooth аудиисточников
- Включение последней выбранной станции
- Включение на последней настроенной громкости
- Включение с последним режимом работы (DAB+, FM или Bluetooth)
- Демонстрация информации радиостанции, времени и настроек
- Актуализация времени через RDS и DAB+
- Регулируемая яркость дисплея
- Ночной режим
- Функция будильника
- Спящий режим
- Включение и выключение через спутники
- Линейный выход выход (AUX) для подключения внешних усилителей
- Опциональная внешняя кабельная антенна арт.: RAD-ANT

Возможность расширения спутниковыми устройствами

Через спутниковые устройства радио может включаться совместно с освещением.

Технические характеристики

Номинальное напряжение:	AC 230 В ~
Частота сети:	50 / 60 Гц
Подключение:	винтовой зажим
Винтовые зажимы для:	1 x 2,5 мм ² или 1 x 1,5 мм ²
Потребляемая мощность в режиме ожидания:	< 1 Вт
Мощность, потребляемая в работе:	< 4 Вт
Диапазон температур:	0 ... +50 °C
Атмосферная влажность:	15 ... 90 % (без конденсата)
Частотный диапазон DAB:	174 ... 240 МГц
Частотный диапазон УКВ:	87,5 ... 108 МГц
Bluetooth:	A2DP, AVRCP
радио частота:	2,402 ... 2,480 ГГц
мощность передатчика:	< 4 dBm
Соединительный провод отдельного динамика:	динамик - двухжильный провод H03VN-H, 2 x 0,75 мм альтернатива: J-Y(St)Y 2 x 2 x 0,6 мм
Длина соединительного провода:	макс. 5 м

Смарт радио DAB+ Bluetooth

Артикул

Смарт радио DAB+ Bluetooth

для серий AS и A

белый

DAB A BT WW

чёрный

DAB A BT SW

для серии CD

белый

DAB CD BT WW

чёрный

DAB CD BT SW

для серии LS

белый

DAB LS BT WW

чёрный

DAB LS BT SW

Внешняя кабельная антенна

для подключения смарт радио DAB+ арт.: DAB .. и DAB .. BT ..

RAD-ANT

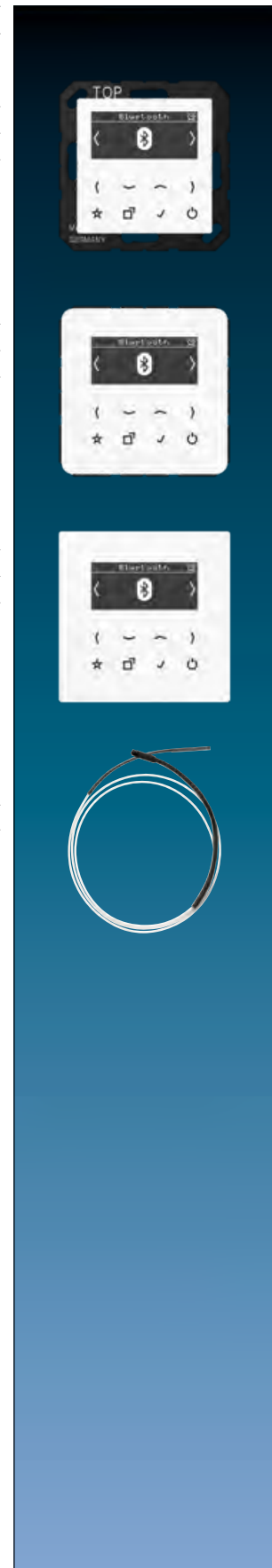

Смарт радио DAB+ Bluetooth



Артикул

Блок питания

для смарт радио DAB+ арт.: DAB .. и DAB .. BT ..
(запчасть)

NT-AUDIO

Дисплей

для смарт радио DAB+ Bluetooth арт.: DAB .. BT ..
(запчасть)

для серий AS и A

белый

DAB A BT-DISP WW

чёрный

DAB A BT-DISP SW

для серии CD

белый

DAB CD BT-DISP WW

чёрный

DAB CD BT-DISP SW

для серии LS

белый

DAB LS BT-DISP WW

чёрный

DAB LS BT-DISP SW

Смарт радио DAB+ Bluetooth

Артикул

Смарт радио DAB+ Bluetooth, моно

с одним динамиком

для серий AS и A

с белым дисплеем

динамик белый

DAB A1 BT WW

для серии CD

с белым дисплеем

динамик белый

DAB CD1 BT WW

для серии LS

с белым дисплеем

динамик белый

DAB LS1 BT WW

с чёрным дисплеем

динамик чёрный

DAB LS1 BT SW

динамик алюминий

DAB AL1 BT

динамик нержавеющая сталь

DAB ES1 BT



Модуль динамика

Артикул

Модуль динамика

для подключения смарт радио DAB+ арт.: DAB .. и DAB .. BT ..
высококачественный звук благодаря отличным динамикам
в корпусе, отражающем басы

Технические характеристики

Номинальная мощность:	около 2,5 Вт
Импеданс:	4 Ом
Частотный диапазон:	120 ... 15 000 Гц (-10 дБ)
Относительная влажность:	макс. 95 %
Температура хранения/транспортировки:	-25 ... +60 °C
Подключение:	винтовой зажим
Винтовые зажимы для:	1,5 мм ²

для серий AS и A

Термопласт (ударопрочный) блестящий

слоновая кость	LSM A 4
белый	LSM A 4 WW
чёрный	LSM A 4 SW

Термопласт (ударопрочный) лакиров.

алюминий	LSM A 4 AL
цвет шампанского	LSM A 4 CH
цвет мокко	LSM A 4 MO
матовый антрацит	LSM A 4 ANM

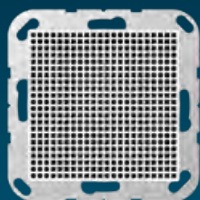

Артикул

Модуль динамика

для подключения смарт радио DAB+ арт.: DAB .. и DAB .. BT ..
высококачественный звук благодаря отличным динамикам
в корпусе, отражающем басы

для серии CD

Термопласт (ударопрочный) блестящий

слоновая кость	LSM CD 4
белый	LSM CD 4 WW
серый	LSM CD 4 GR
светло-серый	LSM CD 4 LG
чёрный	LSM CD 4 SW

для серии LS

Термопласт (ударопрочный) блестящий

слоновая кость	LSM LS 4
белый	LSM LS 4 WW
светло-серый	LSM LS 4 LG
чёрный	LSM LS 4 SW

Металлическое исполнение

алюминий	LSM AL 4
нержавеющая сталь	LSM ES 4
антрацит (лакиров. алюминий)	LSM AL 4 AN
dark (лакиров. алюминий)	LSM AL 4 D

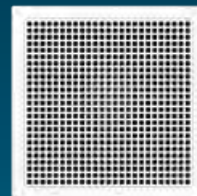
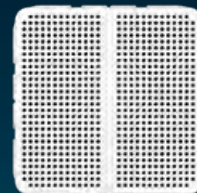

Датчик движения



ДАТЧИК ДВИЖЕНИЯ

Датчики движения отличаются высокой эффективностью и функциональностью. Они оптимально подходят практически для всех вариантов применения на открытом воздухе.

Автоматические датчики

Не подходит для охранных систем!

Высота монтажа: 2,40 м

Автоматический датчик движения 220 с цифровой обработкой сигнала

Пассивный инфракрасный датчик

Диапазон обнаружения: около 220°, около 16 x 20 м,

с отдельной защитой от проползания

Зона охвата около 16 м при высоте монтажа 2,40 м

4 уровня обнаружения

Степень защиты IP 55

белый

W 220 WW

Назначение

- Автоматическое включение освещения зависит от обнаружения движений и от окружающего освещения
- Возможен накладной монтаж внутри и снаружи

Характеристики

Цифровая обработка сигнала • Влагозащищенное исполнение • Регулируемые задержкывключения, чувствительность и освещённость • Тестовый режим для проверки зоны обнаружения • Постоянное ВКЛ или ВЫКЛ на 4 часа • Режим короткого сигнала для управления сигнальными датчиками • Головка датчика, регулируемая в 2-х осях • Самоклеющиеся прикрывающие элементы для ограничения зоны обнаружения • Высокий уровень защиты от окружающего освещения • 580 коммутирующих элементов на 4-х уровнях дополнительная зона обнаружения • Возможно параллельное включение нескольких датчиков • Возможно ручное включение кнопкой (НЗ контакты)

Технические характеристики

Номинальный диапазон:	около 16 м
Высота монтажа:	около 2,40 м
Контролируемая зона:	около 220°, дополнительная зона обнаружения
Номинальное напряжение:	АС 230 В ~, 50/60 Гц
Коммутирующий контакт:	реле, потенциал сети
Начальный ток:	макс. 20 А
Автомат защиты:	16 А
Потребляемая мощность:	около 1,1 Вт
Диапазон температур:	-20 ... +55 °С
Задержка выключения:	2 с ... 30 минут, плавная регулировка Короткое время импульса 0,5 с
Датчик освещённости:	режим дневной и ночной около 1 ... 1.000 лк, плавная регулировка
Чувствительность:	около 20 ... 100 %, плавная регулировка
Защита:	IP 55
Терминалы:	L, N, мк (реле) провода до 2,5 мм ²
Коммутируемая мощность	
Лампы накаливания:	2300 Вт
ВВ галогенные лампы:	2300 Вт
ВВ галогенные лампы с:	
электронные трансформаторы:	1200 Вт
индуктивные трансформаторы:	1200 Вт
На индуктивных трансформаторах должно быть не менее 85 % номинальной нагрузки	
Люминесцентные лампы	
не компенсированные:	1200 Вт
параллельно компенсированные:	920 Вт
двойное включение:	2300 Вт

Примечание: Пиковый бросок тока при включении «энергосберегающих» ламп может привести к залипанию контактов реле. Требуется снижение мощности! Перед использованием таких ламп необходимо убедиться в возможности их применения.

Ограничение задержки выключения: Как только датчик включается, освещённость больше не обрабатывается. Чтобы освещение, включенное из-за постоянных перемещений, не оставалось постоянно включенным (например, после рассвета), устройство имеет функцию интеллектуального ограничения. Время задержки (время, в течение которого свет остается включенным после обнаружения последнего движения) выбирается в зависимости от реального времени включения:

Время включения (около) / задержка выключения (около)

до 60 минут / соответствующая установка

до 70 минут / 4 минуты

до 75 минут / 2 минуты

до 80 минут / 1 минута

до 85 минут / 30 секунд

до 90 минут / 15 секунд

90 минут / выключение

Датчик выключается не позднее, чем через 90 минут, даже если все еще есть перемещения в зоне обнаружения.

Перезапуск будет сделан, только если окружающая освещённость снизится ниже предустановленного порога и в зоне обнаружения обнаруживается перемещение.

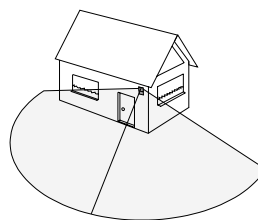

Зона обнаружения: Датчик движения 220° имеет очень плотную подковообразную зону обнаружения 220°, состоящую из четырех уровней и имеющую более 580-ти коммутирующих элементов. Дополнительно -зона обнаружения под датчиком.

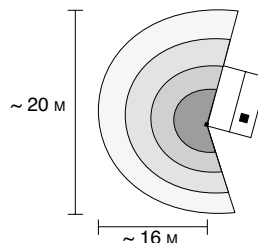

4 уровня обнаружения:
1-й уровень:
от прил. 0 до прил. 3 м
2-й уровень:
от прил. 3 до прил. 7 м
3-й уровень:
от прил. 7 до прил. 11 м
4-й уровень:
от прил. 11 до прил. 16 м
дополнительная зона под датчиком:
прил. 0 м до прил. 0,4 м

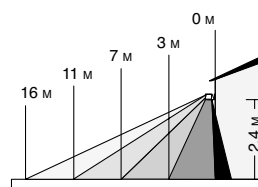

Система датчиков задымления



Чем чётче предупреждающий сигнал, тем надёжнее защита от дыма и огня: Именно поэтому система противопожарной защиты JUNG комплектуется IP-шлюзом и реле сигнализации. IP-шлюз обеспечивает подключение радиодатчиков задымления к интернету, что позволяет информировать владельца, даже если его нет дома. Эту систему можно легко настроить и использовать с помощью приложения. Кроме того, можно осуществлять модернизацию уже установленных

радиодатчиков задымления. Сигнальное реле является выходным и входным беспроводным модулем, интегрированным в группу радиодатчиков задымления JUNG. В случае чрезвычайной ситуации оно запускает соответствующие функции и, таким образом, обеспечивает дополнительную безопасность. Кроме того, благодаря модульной концепции реле можно интегрировать в такие системы, как KNX и eNet.



Датчики задымления JUNG, как в классическом автономном исполнении, так и в варианте с подключением посредством радиосети, на протяжении многих лет обеспечивают надёжную сигнализацию при возникновении дыма или избыточного тепла. Срок службы встроенной литиевой батареи составляет свыше 10 лет. Сертифицированная система магнитного приклеивания способствует быстрой и аккуратной установке всех датчиков задымления JUNG.

Датчик задымления

Артикул

Датчик задымления

Назначение

- Обнаружение задымления и повышения температуры в частных домах и квартирах
- Сигнализация о задымлении внутри помещения
- Возможна установка в жилых транспортных средствах (например, в трейлерах)

Характеристики

- Сменная сетка от насекомых
- Литиевый элемент с защитой пассивации
- Срок службы 12 лет
- Технология би-сенсорной обработки (дым + нагрев)
- Максимально реальная точность сигнализации
- Подходит для кухни
- Тревожный сигнал – 88 дБ на расстоянии 3 м
- Размеры (Ø x В): 10 x 3,8 см
- Контролируемая зона: до 60 м² (в зависимости от условий строительства)
- Оптимальная температура хранения: +10 ... +35 °С, <70 % относительная влажность
- Большая, удобная кнопка «Проверка/Стоп» (78 см²)
- Датчик удерживается магнитным креплением, а магнитное крепление к потолку крепится при помощи клея или шурупов
- Соответствует строгим требованиям vfdb Директивы 14-01
- CE стандарты EN 14604:2005/AC:2008
- TÜV Nord Cert (Kriwan № 1772-CPR-150500)

Датчик задымления

белый	RWM 200 WW
чёрный	RWM 200 SW
светлая оптика дерева	RWM 200 HH
тёмная оптика дерева	RWM 200 HD

Датчик задымления, комплект из 3-х штук

белый	RWM 200-S3 WW
-------	----------------------

12 штучный набор пожарных датчиков

белый	RWM 200-S12 WW
-------	-----------------------



Датчик задымления

Артикул

Защитные сетки от насекомых

Комплект с 48 защитными сетками от насекомых
и 96 этикеток печати
(запчасть)
для датчика задымления арт.: .. RWM 200 ..

RWM 200-G

Магнитный держатель, набор

(запчасть)
для датчика задымления арт.: .. RWM ..

RWM-MTS

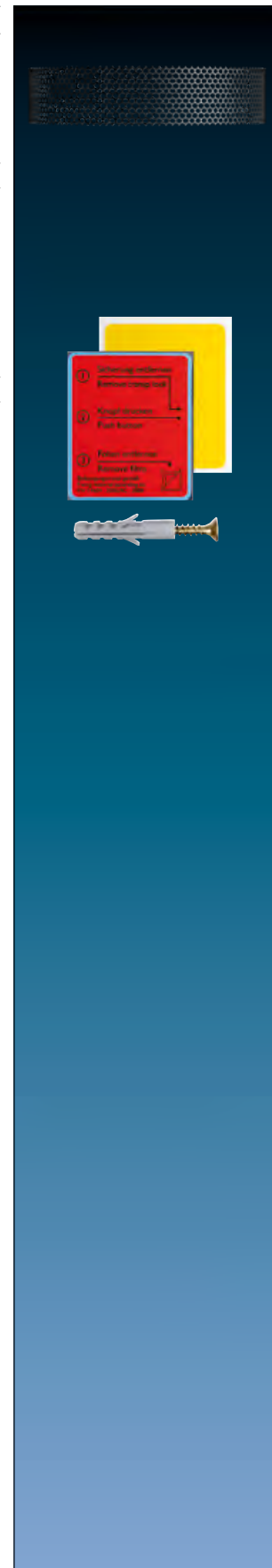

Радиодатчик задымления



Артикул

Радиодатчик задымления

белый	FRWM 200 WW
чёрный	FRWM 200 SW
светлая оптика дерева	FRWM 200 HH
тёмная оптика дерева	FRWM 200 HD

Назначение

- Обнаружение задымления и повышения температуры в частных домах и квартирах
- Сигнализация о задымлении внутри помещения
- Возможна установка в жилых транспортных средствах (например, в трейлерах)

Характеристики

- Радиосоединение
- Частота: 868,3 МГц
- Кодирование данных: AES256
- Максимальное количество соединенных участников в группе: 15
- Группы жилых помещений (в многоквартирном доме): объединение до 14 групп (помещений)
- Дальность действия радиосвязи: 400 м, ±10 % (свободное поле)
- Функция ретранслятора
- Сменная сетка от насекомых
- Литиевый элемент с защитой пассивации
- Срок службы 10 лет
- Технология би-сенсорной обработки (дым + нагрев)
- Максимально реальная точность сигнализации
- Подходит для кухни
- Тревожный сигнал – 88 дБ на расстоянии 3 м
- Размеры (Ø x В): 10 x 3,8 см
- Контролируемая зона: до 60 м² (в зависимости от условий строительства)
- Оптимальная температура хранения: +10 ... +35 °С, <70 % относительная влажность
- Большая, удобная кнопка «Проверка/Стоп» (78 см²)
- Датчик удерживается магнитным креплением, а магнитное крепление к потолку крепиться при помощи клея или шурупов
- Соответствует строгим требованиям vfdb Директивы 14-01
- CE стандарты EN 14604:2005/AC:2008

Защитные сетки от насекомых

Комплект с 48 защитными сетками от насекомых и 96 этикеток печати (запчасть)
для датчика задымления арт.: .. RWM 200 ..

RWM 200-G

Магнитный держатель, набор

(запчасть)
для датчика задымления арт.: .. RWM ..

RWM-MTS

Радиодатчик задымления

Артикул

IP-шлюз

для сетевого радиодатчика задымления (арт.: FRWM..)

FRWM-IP-GATE

- Объединение в сеть до 45 радиодатчиков задымления
- Частота: 868,3 МГц
- Мощность передачи: < 9 dBm
- Кодирование данных: AES256
- Конфигурирование и управление с помощью приложения за базе Web-браузера
- Передача тревожного сигнала через смс или e-mail
- Высокая надёжность эксплуатации благодаря аварийному электроснабжению и встроенной, бесплатной sim-карте с достаточным объёмом данных (базовый объём – для применения в пределах ЕС, опционально расширяем)
- В случае срабатывания сигнализации – детальная информация с указанием местоположения квартиры, комнатной температуры и комнаты
- Запрашиваемая информация о текущем состоянии содержит данные о плотности задымления, загрязнении, состоянии батареи, а также уровне сигнала сетевых радиодатчиков задымления.
- Звонок-сообщение о тревоге доступен в качестве специальной функциональной возможности
- Дальность действия радиосвязи:
 - 400 м (свободное поле)около LAN, WLAN (IEEE 802.11b/g/n) и GSM (резерв)
- Возможность обновления
- В комплекте USB-источник питания, USB-кабель и LAN-кабель
- Размер около 100 x 100 x 36 мм
- Не требующий обслуживания

Реле экстренного сигнала с беспотенциальным входом

для сетевого радиодатчика задымления (арт.: FRWM..)

FRWM-AR

Назначение

- Беспроводная интеграция в группу датчиков задымления
- Выход реле для управления акустическими или оптическими сигнализаторами, устройствами проветривания, системами рольставен и т.д. при поступлении экстренного сигнала в радио группу
- Беспотенциальный вход для ручного включения экстренного сигнала в радио группу через выключатель

Характеристики

- Питание от батареи
- До 10 лет работы батареи (литий)
- Частота: 868,3 МГц
- Кодирование данных: AES256
- Экстренный сигнал через устройство звуковой сигнализации
- LED-индикация
- Дальность действия радиосвязи:
 - 400 м (свободное поле)около Беспотенциальный вход для экстренного сигнала, макс. 30 В, порог переключения около 6 В
- Выход экстренного сигнала: реле с переключающим контактом, 3 ... 30 В, 1 ... 100 мА
- Размер: 54 x 54 x 22 мм

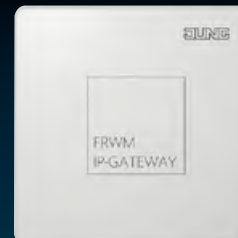

Оборудование для медицинских учреждений

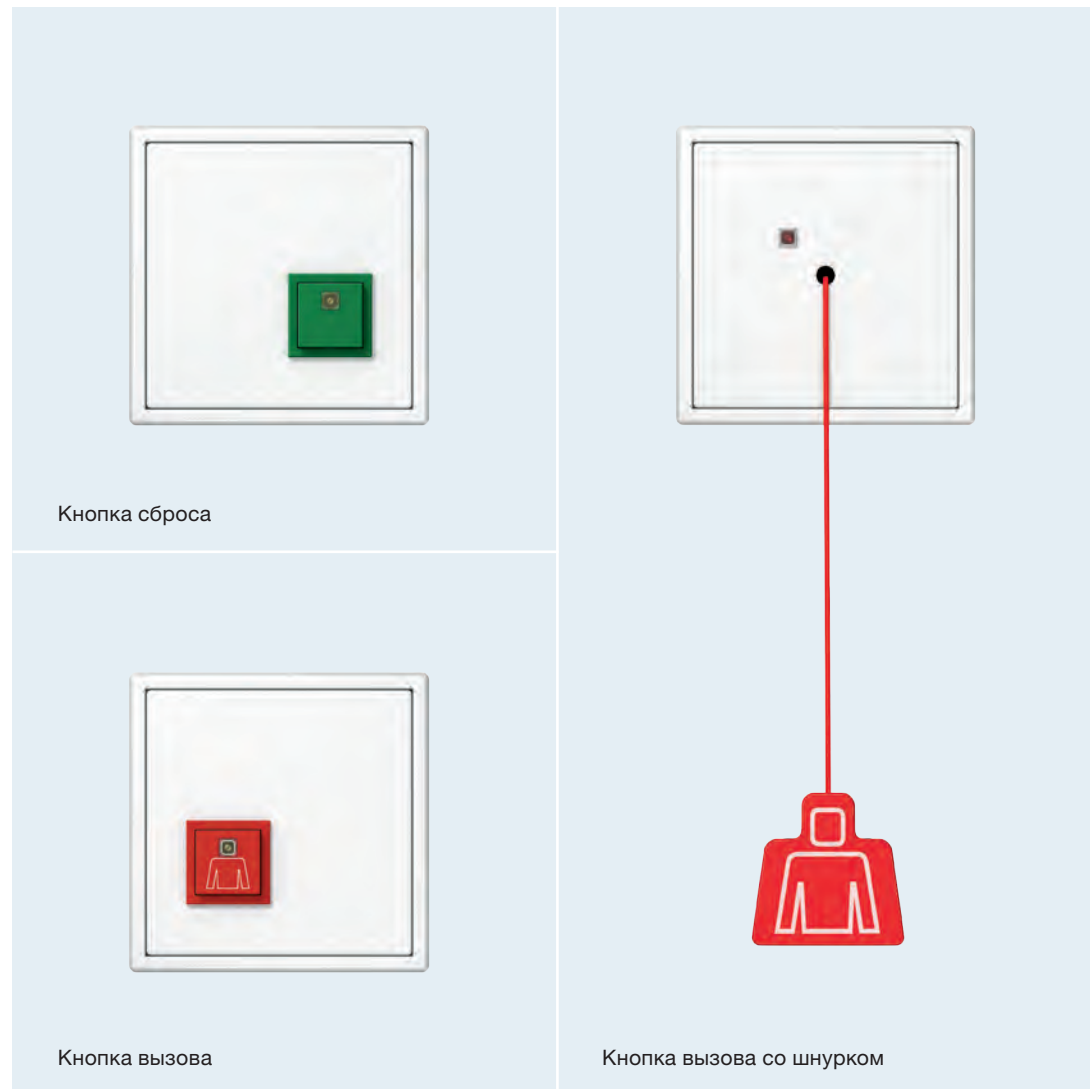

Данная система отвечает всем требованиям безопасности в соответствии с DIN VDE 0834-1:2016-06 и позволяет человеку, нуждающемуся в помощи, сообщить об этом персоналу. Полная система состоит из модуля вызова, шнура с кнопкой вызова медсестры, кнопки отмены и блока питания. Благодаря

модульной и децентрализованной конструкции она может без проблем использоваться как в небольших учреждениях с малым количеством помещений, так и в комплексных учреждениях с различными станциями или квартирами.

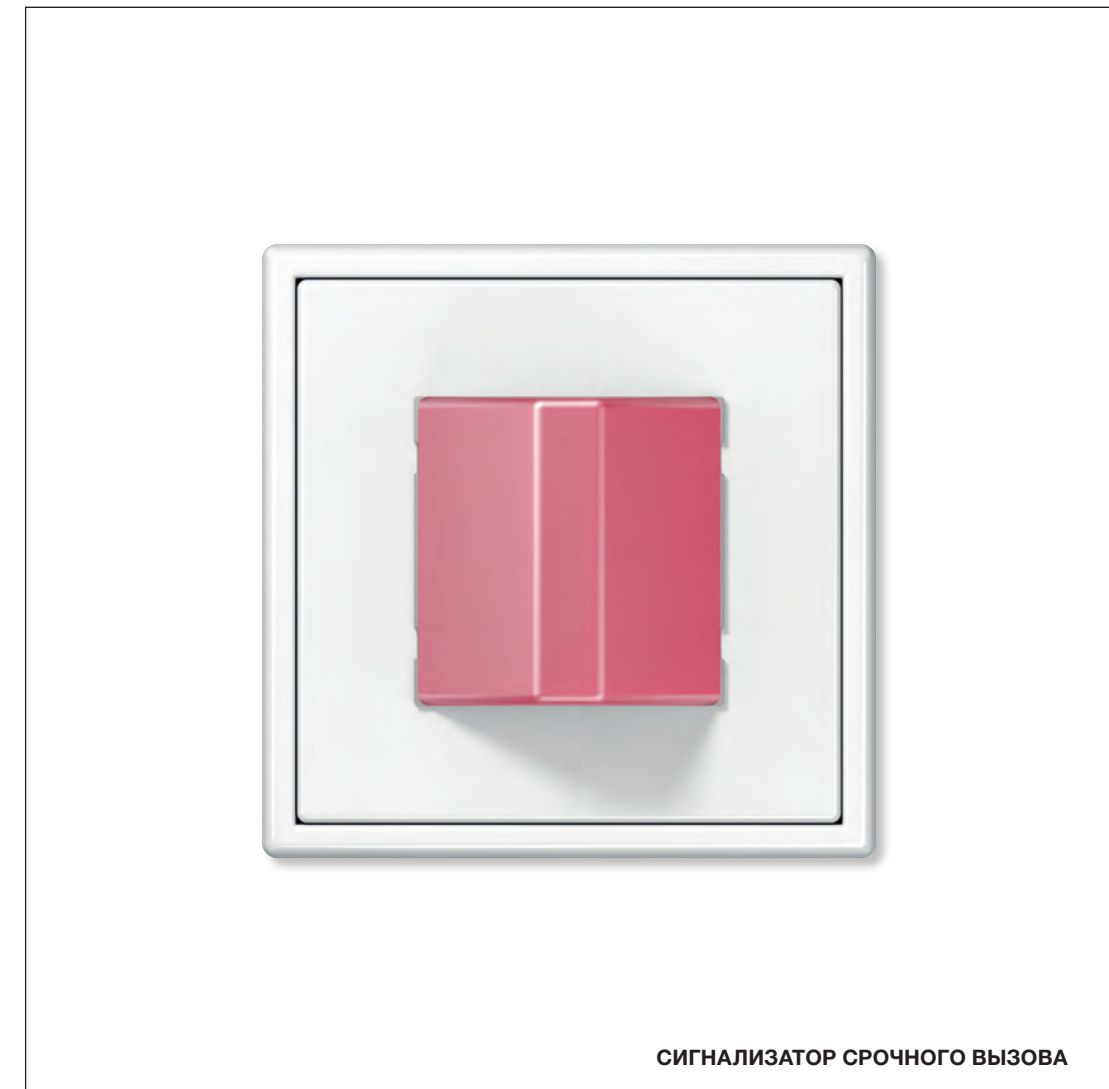

Система экстренного вызова — это комплект оборудования для вызова помощи, устанавливаемый в туалетных, ваннных или душевых комнатах в домах или в пансионатах для престарелых, или в туалетах в общественных зданиях.

Система экстренного вызова

Система срочного вызова

Система срочного вызова от JUNG служит для вызовов в туалетных комнатах домов инвалидов.
Она соответствует всем требованиям безопасности в соответствии с DIN VDE 0834.

Система срочного вызова является модульной системой.
Законченный комплект системы срочного вызова состоит из следующих четырёх компонентов:

- Кнопка вызова со шнурком
Легко доступный в ванной комнате или туалете шнурок от кнопки вызова. Чтобы быть более доступным для людей, нуждающихся в помощи, она может быть также расположена на потолке в середине комнаты.
Красная лампочка на кнопке вызова сигнализирует, что сигнал успешно передан.
- Сигнализатор срочного вызова
Сигнализатор срочного вызова может быть установлен снаружи, например, рядом с дверью в туалет или лестничной площадкой.
Вызов сигнализируется визуально – красный светодиод и акустически – зуммером.
Оба сигнала могут при необходимости быть изменены с непрерывного на мигающий (свет)/ прерывистый (звук).
- Кнопка сброса
Кнопка сброса устанавливается около двери в том же помещении, где находится кнопка вызова со шнурком. Обслуживающий персонал может сбросить вызов.
- Блок питания для системы срочного вызова с выходом DC 24 В

Сервисное устройство, сервисный терминал и кнопка вызова заказываются отдельно.
Сервисное устройство может устанавливаться, например, в палате или приёмной.
Зелёная кнопка означает присутствие, нажатие жёлтой кнопки на 20 секунд активирует акустический сигнал сигнализатора.

Компоненты системы срочного вызова JUNG дополняются рамками серий AS / A, CD или LS, благодаря чему во всем здании возможен одинаковый дизайн.
В комплекте системы срочного вызова поставляется уже с рамками.
Для расширения системы все компоненты можно заказывать отдельно.

Система экстренного вызова

Артикул

Набор системы срочного вызова

состоит из кнопки вызова со шнурком, сигнализатора срочного вызова, кнопки сброса и блока питания
(крепление винтами, без крепёжных лапок)
комплектуется 1-кратными рамками

для серии AS

слоновая кость	NRS AS 0834
белый	NRS AS 0834 WW

для серии CD

белый	NRS CD 0834 WW
-------	----------------

для серии LS

слоновая кость	NRS LS 0834
белый	NRS LS 0834 WW
светло-серый	NRS LS 0834 LG
чёрный	NRS LS 0834 SW

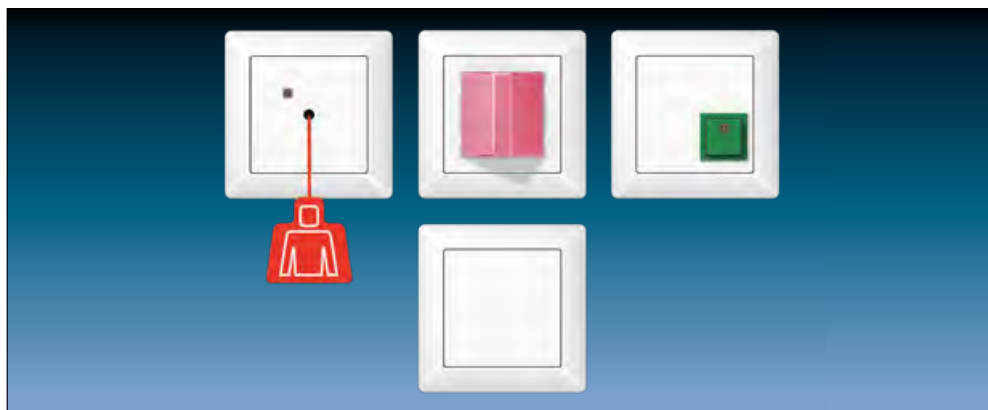

Набор системы срочного вызова с ИБП

состоит из кнопки вызова со шнурком, сигнализатора срочного вызова,
кнопки сброса, блока питания и ИБП модуля
(крепление винтами, без крепёжных лапок)
комплектуется 1-кратными рамками

для серии AS

слоновая кость	NRS AS 0834-2
белый	NRS AS 0834-2 WW

для серии CD

белый	NRS CD 0834-2 WW
-------	------------------

для серии LS

слоновая кость	NRS LS 0834-2
белый	NRS LS 0834-2 WW
светло-серый	NRS LS 0834-2 LG
чёрный	NRS LS 0834-2 SW

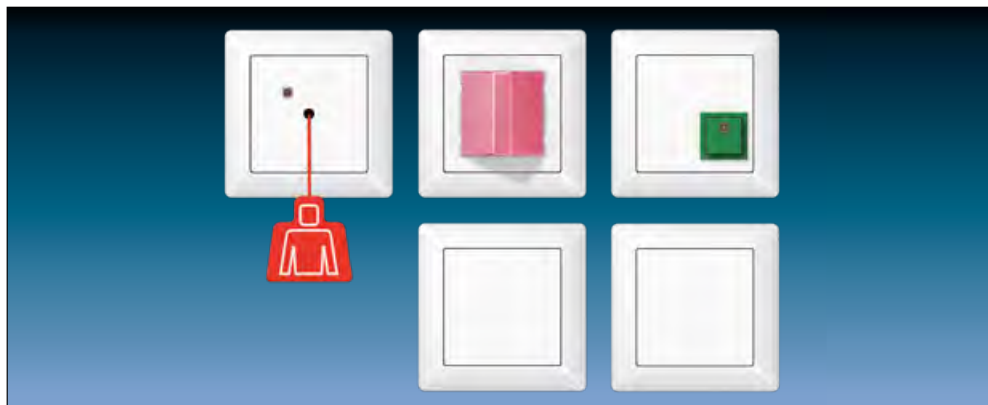

Система экстренного вызова



		Артикул
Отдельные компоненты (запчасти):		
Кнопка вызова со шнурком		
(крепление винтами, без крепёжных лапок) без рамки		
для серий AS и A		
Термопласт (ударопрочный) блестящий		
слоновая кость		NRS AS 0834 ZT
белый		NRS AS 0834 ZT WW
для серии CD		
Термопласт (ударопрочный) блестящий		
белый		NRS CD 0834 ZT WW
для серии LS		
Термопласт (ударопрочный) блестящий		
слоновая кость		NRS LS 0834 ZT
белый		NRS LS 0834 ZT WW
светло-серый		NRS LS 0834 ZT LG
чёрный		NRS LS 0834 ZT SW
включая шнурок арт.: ZS-34 KO5S		
Шнур с карабином		
длиной около 2000 мм		
красный		ZS-34 KO5S
Сигнализатор срочного вызова		
(крепление винтами, без крепёжных лапок) без рамки		
для серий AS и A		
Термопласт (ударопрочный) блестящий		
слоновая кость		NRS AS 0834 RM
белый		NRS AS 0834 RM WW
для серии CD		
Термопласт (ударопрочный) блестящий		
белый		NRS CD 0834 RM WW
для серии LS		
Термопласт (ударопрочный) блестящий		
слоновая кость		NRS LS 0834 RM
белый		NRS LS 0834 RM WW
светло-серый		NRS LS 0834 RM LG
чёрный		NRS LS 0834 RM SW
Кнопка сброса		
(крепление винтами, без крепёжных лапок) без рамки		
для серий AS и A		
Термопласт (ударопрочный) блестящий		
слоновая кость		NRS AS 0834 AT
белый		NRS AS 0834 AT WW
для серии CD		
Термопласт (ударопрочный) блестящий		
белый		NRS CD 0834 AT WW
для серии LS		
Термопласт (ударопрочный) блестящий		
слоновая кость		NRS LS 0834 AT
белый		NRS LS 0834 AT WW
светло-серый		NRS LS 0834 AT LG
чёрный		NRS LS 0834 AT SW

Система экстренного вызова

Артикул

Блок питания

(крепление винтами, без крепёжных лапок)

без рамки

для блока питания системы срочного вызова с выходом DC 24 В

для серий AS и A

Термопласт (ударопрочный) блестящий

слоновая кость

NRS AS 0834 NT

белый

NRS AS 0834 NT WW

для серии CD

Термопласт (ударопрочный) блестящий

белый

NRS CD 0834 NT WW

для серии LS

Термопласт (ударопрочный) блестящий

слоновая кость

NRS LS 0834 NT

белый

NRS LS 0834 NT WW

светло-серый

NRS LS 0834 NT LG

чёрный

NRS LS 0834 NT SW

Дополнительно:

ИБП модуль

(крепление винтами, без крепёжных лапок)

без рамки

для корректировки сбоя питания

для серий AS и A

Термопласт (ударопрочный) блестящий

слоновая кость

NRS AS 0834 USV

белый

NRS AS 0834 USV WW

для серии CD

Термопласт (ударопрочный) блестящий

белый

NRS CD 0834 USV WW

для серии LS

Термопласт (ударопрочный) блестящий

слоновая кость

NRS LS 0834 USV

белый

NRS LS 0834 USV WW

светло-серый

NRS LS 0834 USV LG

чёрный

NRS LS 0834 USV SW

Технические характеристики

Входное напряжение: DC 4 В с источника питания (арт.: NRS .. 0834 NT ..)

Выходное напряжение при работе от аккумулятора: 22,8 В DC, ± 10 %

Номинальная нагрузка: 130 мА при работе от аккумулятора в течение 1 часа

Максимальная нагрузка при работе от батареи: 300 мА для 15 минут

Максимальная нагрузка при работе от сети: 250 мА

Аккумулятор (перезаряжаемый) для УПС модуля

(запчасть)

NRS AKKU 130

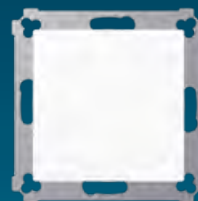

Система экстренного вызова

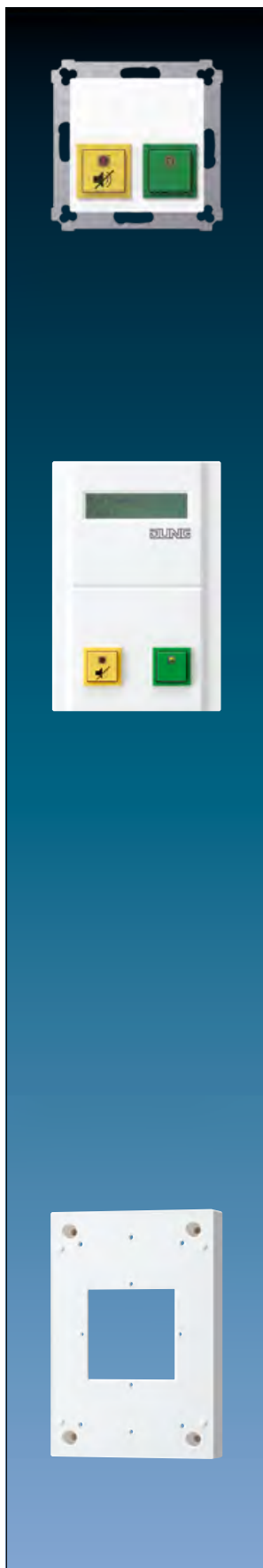

Артикул

Сервисное устройство

(крепление винтами, без крепёжных лапок)
без рамки

для серий AS и A

Термопласт (ударопрочный) блестящий

слоновая кость

NRS AS 0834 DZE

белый

NRS AS 0834 DZE WW

для серии CD

Термопласт (ударопрочный) блестящий

белый

NRS CD 0834 DZE WW

для серии LS

Термопласт (ударопрочный) блестящий

слоновая кость

NRS LS 0834 DZE

белый

NRS LS 0834 DZE WW

светло-серый

NRS LS 0834 DZE LG

чёрный

NRS LS 0834 DZE SW

Сервисный терминал

Термопласт (ударопрочный) блестящий

белый

NRS DZT 20 WW

- Центральное устройство вывода 20 срочных вызовов
- Оптическая и акустическая сигнализация
- Двухстрочный дисплей вызовов
- Программируемые сообщения вызовов - до 16 символов для информации о месте вызова
- 20 электрически изолированных входов с общей землёй
- Оценка тока в режиме ожидания и работы
- Выключение акустического сигнала вызова на 20 секунд
- Зелёная кнопка присутствия
- Жёлтая кнопка снятия сигнала вызова
- Программирование через ПК
- USB-кабель и ПО (многоязычное) в комплекте
- Питание 24 В DC
- Входы 24 В DC
- Крепление в настенных коробках шурупами, без лапок
- Размеры: 100 x 145 x 24 мм (Ш x В x Г)

Технические характеристики

Напряжение питания:	DC 24 В ± 12,5 %
Потребляемый ток:	макс. 30 мА
Диапазон рабочих температур:	+5 ... +40 °C
Способ присоединения:	винтовые зажимы
одножильный провод:	Ø 0,3 ... 1,4 мм
Тип кабеля:	J-Y(St)Y
Дистанционный аварийный сигнал - сервисный терминал:	макс. 500 м
Входы	
диапазон напряжения:	DC 24 В ± 12,5 %
потребляемый ток:	тип. 2 мА

Накладная коробка

для сервисного терминала, арт.: NRS DZT 20 WW

Термопласт (ударопрочный) блестящий

белый

NRS DZT AP WW

Размеры: 100 x 145 x 24 мм (Ш x В x Г)

Система экстренного вызова

Артикул

Кнопка вызова

(крепление винтами, без крепёжных лапок)
без рамки
Дополнительное место для вызова.

для серий AS и A

Термопласт (ударопрочный) блестящий

слоновая кость

NRS AS 0834 RT

белый

NRS AS 0834 RT WW

для серии CD

Термопласт (ударопрочный) блестящий

белый

NRS CD 0834 RT WW

для серии LS

Термопласт (ударопрочный) блестящий

слоновая кость

NRS LS 0834 RT

белый

NRS LS 0834 RT WW

светло-серый

NRS LS 0834 RT LG

чёрный

NRS LS 0834 RT SW





Крупноразмерный клавишный выключатель

«Локтевой клавишный выключатель» из нержавеющей стали для комфортного управления автоматическими дверями: идеально подходит для использования в коридорах больниц и домов престарелых, где передвигаются кровати и инвалидные коляски.

Клавиша с большой поверхностью

При наклейке обоев обратите внимание, чтобы монтажная рамка устанавливалась поверх обоев (БЕЗ выравнивания штукатуркой).

Артикул

Клавиша с большой поверхностью (70 x 212,4 мм)

для выключателей арт.: 501 U, 502 U, 503 U, 506 U, 507 U, 501-20 U, 506-20 U, 507-20 U

для самовозвратных выключателей арт.: 502 TU, 506 TU, 507 TU

для кнопок без фиксации арт.: 531 U, 532 U, 533 U, 533-2 U

нержавеющая сталь



ES 2993

белый (лакиров. нержавеющая сталь)



ES 2993 WW

Степень защиты IP44 возможна только с 3-кратными рамками!

Описание по запросу

Клавиша с большой поверхностью (70 x 212,4 мм) с окошком

для контрольных выключателей арт.: 502 KOU, 503 KOU, 506 KOU, 501-20 KOU, 502-20 KOU, 506-20 KOU

для самовозвратных выключателей арт.: 502 KOTU, 506 KOTU

для кнопок без фиксации арт.: 531 U, 533 U, 533-2 U, 534 U

нержавеющая сталь



ES 2993 KO5

белый (лакиров. нержавеющая сталь)



ES 2993 KO5 WW

Степень защиты IP44 возможна только с 3-кратными рамками!

Описание по запросу



Клавиша с большой поверхностью

Комплекующие изделия

При наклейке обоев обратите внимание, чтобы монтажная рамка устанавливалась поверх обоев (БЕЗ выравнивания штукатуркой).

Артикул

Рамка

Рамка для вертикальной и горизонтальной установки

нержавеющая сталь

3-ная	81 x 223 мм	IP	ES 2983
-------	-------------	----	---------

4-ная	81 x 294 мм		ES 2984
-------	-------------	--	---------

5-ная	81 x 365 мм		ES 2985
-------	-------------	--	---------

белый (нержавеющая сталь лакиров.)

3-ная	81 x 223 мм	IP	ES 2983 WW
-------	-------------	----	------------

4-ная	81 x 294 мм		ES 2984 WW
-------	-------------	--	------------

5-ная	81 x 365 мм		ES 2985 WW
-------	-------------	--	------------



Накладная коробка

с негорючим основанием и встроенной рамкой

3-ная, 223 x 81 x 47 мм

нержавеющая сталь (лакиров.)	ES 2583 A-L
------------------------------	-------------

Блестящий duroplast (устойчив к механическим повреждениям)

белый	LS 583 A WW
-------	-------------



Клавиша с большой поверхностью

При наклейке обоев обратите внимание, чтобы монтажная рамка устанавливалась поверх обоев (БЕЗ выравнивания штукатуркой).

Артикул

Монтажный корпус для накладных коробок
(запчасть)

3-ная

583 A

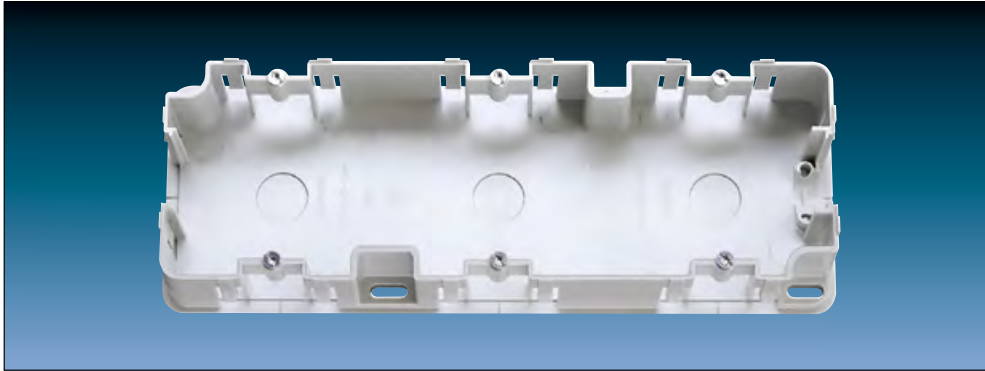

Разгрузка натяжения
для накладных коробок
для кабелей 3 x 1,5 мм² до 5 x 2,5 мм² (Ø 7 до 13 мм)

58 A ZUG

Аксессуары для кабелей, труб, кабельных каналов для накладных коробок

ввод для кабелей и миниканалов

слоновая кость

11

белый

11 WW

ввод для каналов 15 x 15 мм

слоновая кость

12

белый

12 WW

ввод для труб с внешним Ø 16 мм

слоновая кость

13

белый

13 WW

Уплотнительная мембрана

для обеспечения степени защиты IP44,
для механизмов всех выключателей и кнопок ряда 500,
для розеток SCHUKO с крышкой,
для диммеров, кнопочных выключателей и таймеров,
для всех устройств / накладок с синей маркировкой «IP 44»
в некоторых случаях - с использованием дополнительного уплотнительного элемента согласно инструкции

IP

551 WU



Идеальный микроклимат



Внешнее устройство
Данный проект системы JUNG предусматривает возможность интеграции устройств для считывания карт.



Внутреннее устройство с карточным выключателем

Хороший отель отличается идеально выверенным порядком работы и предлагает своим гостям высокий уровень обслуживания и комфорта. Продуманные и проверенные на практике гостиничные решения компании JUNG обеспечивают преимущества как гостям, так и персоналу отеля благодаря

интуитивно понятной философии управления функциями помещения и автоматизированным процессам. Только в таком случае гость чувствует себя комфортно. К тому же это позволяет избавить персонал гостиницы от необходимости выполнения рутинных повседневных процедур.



КОМНАТНЫЙ КОНТРОЛЛЕР С ДИСПЛЕЕМ

Высокий уровень комфорта для гостей, повышенная степень экономичности для собственника, эффективный порядок работы персонала: все это возможно благодаря профессиональному оборудованию для гостиниц от компании JUNG.

Отельная инсталляция

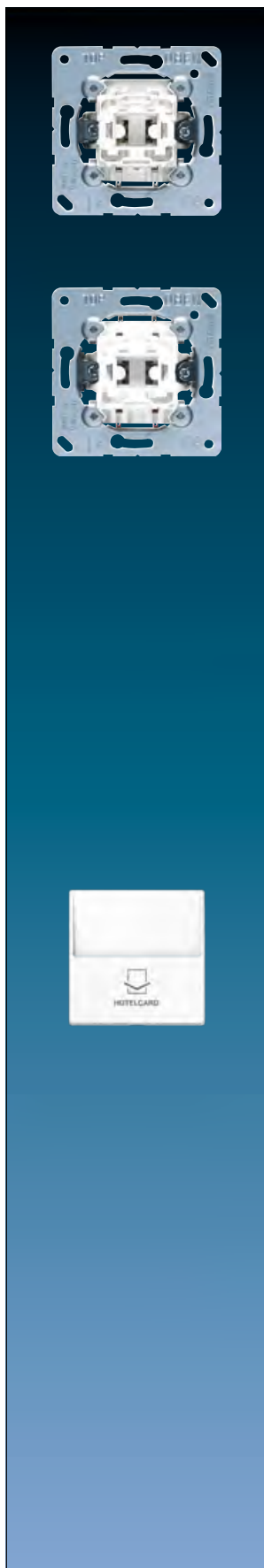

Артикул

Кнопка без фиксации 10 А / 250 В ~

с пружинными зажимами для проводов до 2,5 мм²

Чтобы заказать устройства без лапок, пожалуйста, добавьте «Е» в артикул, например, 531 EU.

1-пол. НО контакт	531 U
-------------------	--------------

1-пол. с переключающим контактом	533 U
----------------------------------	--------------

1-пол. с НО контактом и отдельным сигнальным контактом для лампочек	534 U
---	--------------

Возможна подсветка с лампочками арт.: 90 или 95 (230 В), 96-.. (низкое напряжение) или светодиодные лампочки арт.: 90-LED.. (230 В) или 961248 LED.. (низкое напряжение).

Кнопка без фиксации 10 А / 250 В ~

с пружинными зажимами для проводов до 2,5 мм²

Чтобы заказать устройства без лапок, пожалуйста, добавьте «Е» в артикул, например, 532 EU.

2-пол. НО контакты	532 U
--------------------	--------------

Накладка карточного выключателя (без механизма)

для кнопок арт.: 532 U

для кнопок без фиксации арт.: 531 U, 533 U, 534 U

Накладка карточного выключателя используется в качестве держателя карточного ключа, а также для сохранения высокого уровня безопасности и энергосбережения, так как все энергопотребители включаются и выключаются в зависимости от наличия в держателе карточного ключа.

Накладка карточного выключателя дополняется механизмом из линейки JUNG.

Рекомендуется кнопка без фиксации 533 U с размыкающим / замыкающим контактом и дополнительным входом для нулевого провода, который делает возможной подсветку устройства с помощью лампы накаливания или светодиодной лампы того же напряжения. Если контрольная лампочка не может быть того же напряжения, пожалуйста, установите кнопку без фиксации 534 U с отдельным сигнальным контактом.

При наклейке обоев обратите внимание, чтобы монтажная рамка устанавливалась поверх обоев (БЕЗ выравнивания штукатуркой).

для серий AS и A

Термопласт (ударопрочный) блестящий

слоновая кость	A 590 CARD
----------------	-------------------

белый	A 590 CARD WW
-------	----------------------

чёрный	A 590 CARD SW
--------	----------------------

Термопласт (ударопрочный) лакиров.

алюминий	A 590 CARD AL
----------	----------------------

цвет шампанского	A 590 CARD CH
------------------	----------------------

цвет мокко	A 590 CARD MO
------------	----------------------

матовый антрацит	A 590 CARD ANM
------------------	-----------------------

Отельная ИНСТАЛЛЯЦИЯ

Артикул

Накладка карточного выключателя (без механизма)

для кнопок арт.: 532 U

для кнопок без фиксации арт.: 531 U, 533 U, 534 U

для серии CD

Термопласт (ударопрочный) блестящий

белый CD 590 CARD WW

Металлическое исполнение (лакиров.)

золотая бронза CD 590 CARD GB-L

платина CD 590 CARD PT-L

для серии SL

белый SL 590 CARD WW

золотая бронза SL 590 CARD GB

чёрный SL 590 CARD SW

для серии LS

Термопласт (ударопрочный) блестящий

слоновая кость LS 590 CARD

белый LS 590 CARD WW

светло-серый LS 590 CARD LG

чёрный LS 590 CARD SW

Металлическое исполнение

алюминий (лакиров.) AL 2990 CARD

нержавеющая сталь (лакиров.) ES 2990 CARD

антрацит (лакиров.) AL 2990 CARD AN

dark (лакиров.) AL 2990 CARD D

латунь Classic (лакиров.) ME 2990 CARD C

латунь Antik (лакиров.) ME 2990 CARD AT

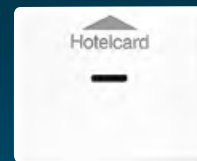

Отельная инсталляция

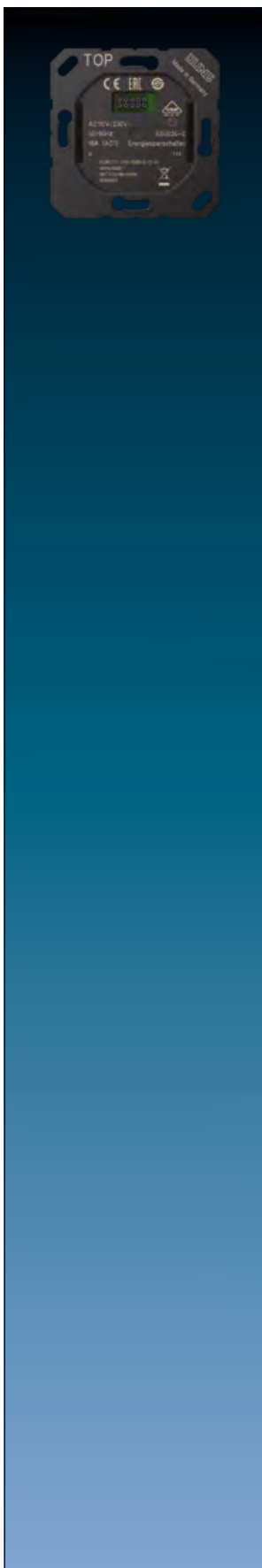

Артикул

Энергосберегающий выключатель

для карточного выключателя RFID арт.: .. CARD RFID ..

ESU 230-2

Назначение и характеристика относятся к полному устройству, состоящего из энергосберегающего выключателя и карточного выключателя RFID.

Назначение

- Включение освещения и другой нагрузки
- Управление внешних систем
- Установка в монтажной коробке согласно DIN 49073

Характеристики

- Эксплуатация с RFID-картами согласно стандарту RFID ISO/IEC 14443 и ISO/IEC 15693
- 2 контакта (НО), один из них с настраиваемым временем включения
- Светодиодная RGB индикация текущего состояния
- Светодиод затемняется через 30 сек после вставки карты
- Время запуска сигнализируется RGB светодиодом после снятия карты

Технические характеристики

Номинальное напряжение:	AC 110 ... 230 В ~
Частота сети:	50 / 60 Гц
Ток переключения AC1 (cos φ > 0,8):	16 А
Макс. допустимый ток изделия (A1 + A2):	макс. 16 А
Вид переключения:	2 НО контакта
Тип контактов:	МК
Диапазон рабочих температур:	-5 ... +45 °С
Температура хранения/транспортировки:	-25 ... +75 °С
Потребление в режиме ожидания:	макс. 0,94 Вт
Способ присоединения:	винтовой зажим
одножильный провод:	1 x 2,5 мм ² или 2 x 1,5 мм ²
Присоединяемая мощность, 230 В	
Выход 1 (A1)	
омический:	3000 Вт
двигатели:	1160 ВА
ВВ галогенные лампы:	1000 Вт
электронные трансформаторы	
с ЛНВ галогенные лампы:	1000 Вт
Выход 2 (A2)	
задержка выключения:	0 ... 240 с (60 с)
омический:	3000 Вт
ёмкостная:	16 А / 140 мкФ
двигатели:	1380 ВА
ВВ галогенные лампы:	2500 Вт
электронные трансформаторы	
с ЛНВ галогенные лампы:	1500 Вт
индуктивные трансформаторы	
с ЛНВ галогенные лампы:	1200 ВА
ВВ светодиодные лампы:	тип. 400 Вт
Снижение мощности	
на каждые 5 °С при превышении	
температуры 25 °С:	-10 %
при установке в деревянных или	
гипсокартонных стенах:	-15 %
при установке в комбинациях приборов:	-20 %

Артикул

Карточный выключатель RFID

для энергосберегающего выключателя арт.: ESU 230-2

Накладка карточного выключателя RFID используется в качестве держателя карточного ключа, а также для сохранения высокого уровня безопасности и энергосбережения, так как все энергопотребители включаются и выключаются в зависимости от наличия в держателе карточного ключа.

Накладка карточного выключателя RFID дополняется энергосберегающим выключателем из линейки JUNG

По ссылке www.jung.de/hotelcard доступен выбор индивидуальных параметров перед заказом изделий: цвет светодиода, яркость и время срабатывания второго реле.

Назначение и характеристика относятся к полному устройству, состоящего из энергосберегающего выключателя и карточного выключателя RFID.

Назначение

- Включение освещения и другой нагрузки
- Управление внешних систем
- Установка в монтажной коробке согласно DIN 49073

Характеристики

- Эксплуатация с RFID-картами согласно стандарту RFID ISO/IEC 14443 и ISO/IEC 15693
- 2 контакта (НО), один из них с настраиваемым временем включения
- Светодиодная RGB индикация текущего состояния
- Светодиод затемняется через 30 сек после вставки карты
- Время запуска сигнализируется RGB светодиодом после снятия карты

для серии A

Термопласт (ударопрочный) блестящий

белый	☐ A CARD RFID WW
чёрный	☐ A CARD RFID SW

Термопласт (ударопрочный) лакиров.

алюминий	☐ A CARD RFID AL
цвет шампанского	☐ A CARD RFID CH
цвет мокко	A CARD RFID MO
матовый антрацит	☐ A CARD RFID ANM

для серии LS

Термопласт (ударопрочный) блестящий

слоновая кость	☐ LS CARD RFID
белый	☐ LS CARD RFID WW
светло-серый	☐ LS CARD RFID LG
чёрный	LS CARD RFID SW

Металлическое исполнение

алюминий (лакиров.)	☐ AL CARD RFID
нержавеющая сталь (лакиров.)	☐ ES CARD RFID
антрацит (лакиров.)	☐ AL CARD RFID AN
dark (лакиров.)	☐ AL CARD RFID D
латунь Classic (лакиров.)	ME CARD RFID C
латунь Antik (лакиров.)	ME CARD RFID AT

Конфигурация карты RFID

С конфигурированной картой RFID доступен выбор индивидуальных параметров: цвет светодиода, яркость и время срабатывания второго реле.

Подробную информацию смотрите на сайте: www.jung.de/hotelcard

CONFIG RFID

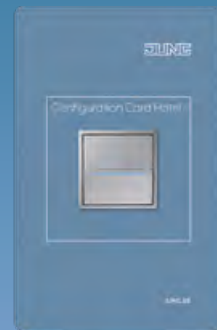

Отельная инсталляция



Артикул

Клавиша для внутреннего DND-модуля

для механизма DND-модуля, арт.: .. RU K05 D ..
с красной светодиодной подсветкой
необходим нейтральный проводник
с пружинными зажимами для проводов до 2,5 мм²
(крепление винтами, без крепёжных лапок)
Внутренний модуль используется для управления LED-подсветкой внешнего модуля.

DC 24 В

универсальный (проходной)

506 K05 EU D 24

AC 230 В ~

универсальный (проходной)

506 K05 EU D 230

Клавиша для внутреннего DND-модуля

для механизма DND-модуля, арт.: 506 K05 EU D 24, 506 K05 EU D 230
со световодом и символом «не беспокоить»

для серии A

Блестящий дуропласт (устойчив к механическим повреждениям)

белый

A RU K05 D WW

чёрный

A RU K05 D SW

Дуропласт лакиров.

алюминий

A RU K05 D AL

цвет шампанского

A RU K05 D CH

цвет мокко

A RU K05 D MO

Термопласт (ударопрочный) лакиров.

матовый антрацит

A RU K05 D ANM

для серии LS

Блестящий дуропласт (устойчив к механическим повреждениям)

слоновая кость

LS RU K05 D

белый

LS RU K05 D WW

светло-серый

LS RU K05 D LG

чёрный

LS RU K05 D SW

Металлическое исполнение

алюминий

AL RU K05 D

нержавеющая сталь

ES RU K05 D

антрацит (лакиров. алюминий)

AL RU K05 D AN

dark (лакиров. алюминий)

AL RU K05 D D

латунь Classic

ME RU K05 D C

латунь Antik

ME RU K05 D AT

Отельная инсталляция

Артикул

Механизм для кнопки внешнего DND-модуля

для механизма внешнего DND-модуля, арт.: .. CU K05 D ..
с красной светодиодной подсветкой
необходим нейтральный проводник
с пружинными зажимами для проводов до 2,5 мм²
(крепление винтами, без крепёжных лапок)
Внешний модуль отображает статус, выставленный на внутреннем модуле.
Механизм может выполнять функцию звонка (3 мелодии, арт.: ..567-G3..)

DC 24 В

1-пол. с НО контактом и отдельным сигнальным контактом для лампочек	534 K05 EU D 24
---	-----------------

AC 230 В ~

1-пол. с НО контактом и отдельным сигнальным контактом для лампочек	534 K05 EU D 230
---	------------------

Клавиша для внешнего DND-модуля

для механизма внешнего DND-модуля, арт.: 534 K05 EU D 24, 534 K05 EU D 230
со световодом и символом «не беспокоить»
с символом «звонок»

для серии А

Блестящий duroplast (устойчив к механическим повреждениям)

белый	A CU K05 D WW
-------	---------------

чёрный	A CU K05 D SW
--------	---------------

Дуропласт лакиров.

алюминий	A CU K05 D AL
----------	---------------

цвет шампанского	A CU K05 D CH
------------------	---------------

цвет мокко	A CU K05 D MO
------------	---------------

Термопласт (ударопрочный) лакиров.

матовый антрацит	A CU K05 D ANM
------------------	----------------

для серии LS

Блестящий duroplast (устойчив к механическим повреждениям)

слоновая кость	LS CU K05 D
----------------	-------------

белый	LS CU K05 D WW
-------	----------------

светло-серый	LS CU K05 D LG
--------------	----------------

чёрный	LS CU K05 D SW
--------	----------------

Металлическое исполнение

алюминий	AL CU K05 D
----------	-------------

нержавеющая сталь	ES CU K05 D
-------------------	-------------

антрацит (лакиров. алюминий)	AL CU K05 D AN
------------------------------	----------------

dark (лакиров. алюминий)	AL CU K05 D D
--------------------------	---------------

латунь Classic	ME CU K05 D C
----------------	---------------

латунь Antik	ME CU K05 D AT
--------------	----------------

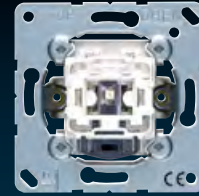

Отельная инсталляция



Артикул

Механизм для внутреннего DND-модуля

для клавиши внутреннего DND-модуля арт.: .. RU K05 M ..
с красными или зелёными LED-лампами
необходим нейтральный проводник

Клавиши механически фиксируются друг против друга
с пружинными зажимами для проводов до 2,5 мм²
(крепление винтами, без крепёжных лапок)

Внутренний модуль используется для управления LED-подсветкой внешнего модуля.

DC 24 В

двухклавишный

505 K05 VEU M 24

AC 230 В ~

двухклавишный

505 K05 VEU M 230

Клавиша для внутреннего DND-модуля

для механизма DND-модуля, арт.: 505 K05 VEU M 24, 505 K05 VEU M 230
со световодом и символами «не беспокоить» и «уберите мою комнату»

для серии А

Блестящий duroplast (устойчив к механическим повреждениям)

белый

A RU K05 M WW

чёрный

A RU K05 M SW

Дуропласт лакиров.

алюминий

A RU K05 M AL

цвет шампанского

A RU K05 M CH

цвет мокко

A RU K05 M MO

Термопласт (ударопрочный) лакиров.

матовый антрацит

A RU K05 M ANM

для серии LS

Блестящий duroplast (устойчив к механическим повреждениям)

слоновая кость

LS RU K05 M

белый

LS RU K05 M WW

светло-серый

LS RU K05 M LG

чёрный

LS RU K05 M SW

Металлическое исполнение

алюминий

AL RU K05 M

нержавеющая сталь

ES RU K05 M

антрацит (лакиров. алюминий)

AL RU K05 M AN

dark (лакиров. алюминий)

AL RU K05 M D

латунь Classic

ME RU K05 M C

латунь Antik

ME RU K05 M AT

Отельная инсталляция

Артикул

Механизм для кнопки внешнего DND-модуля

для клавиши внешнего DND-модуля арт.: .. CU K05 M ..
с красными или зелёными LED-лампами
необходим нейтральный проводник
с пружинными зажимами для проводов до 2,5 мм²
(крепление винтами, без крепёжных лапок)
Внешний модуль отображает статус, выставленный на внутреннем модуле.
Механизм может выполнять функцию звонка (3 мелодии, арт.: ..567-G3..)

DC 24 В

1-пол. НО контакт	531 K05 EU M 24
-------------------	-----------------

AC 230 В ~

1-пол. НО контакт	531 K05 EU M 230
-------------------	------------------

Клавиша для внешнего DND-модуля

для кнопки внешнего DND-модуля арт.: 531 K05 EU M 24, 531 K05 EU M 230
со световодом и символами «не беспокоить» и «уберите мою комнату»
с символом «звонок»

для серии А

Блестящий дуропласт (устойчив к механическим повреждениям)

белый	A CU K05 M WW
-------	---------------

чёрный	A CU K05 M SW
--------	---------------

Дуропласт лакиров.

алюминий	A CU K05 M AL
----------	---------------

цвет шампанского	A CU K05 M CH
------------------	---------------

цвет мокко	A CU K05 M MO
------------	---------------

Термопласт (ударопрочный) лакиров.

матовый антрацит	A CU K05 M ANM
------------------	----------------

для серии LS

Блестящий дуропласт (устойчив к механическим повреждениям)

слоновая кость	LS CU K05 M
----------------	-------------

белый	LS CU K05 M WW
-------	----------------

светло-серый	LS CU K05 M LG
--------------	----------------

чёрный	LS CU K05 M SW
--------	----------------

Металлическое исполнение

алюминий	AL CU K05 M
----------	-------------

нержавеющая сталь	ES CU K05 M
-------------------	-------------

антрацит (лакиров. алюминий)	AL CU K05 M AN
------------------------------	----------------

dark (лакиров. алюминий)	AL CU K05 M D
--------------------------	---------------

латунь Classic	ME CU K05 M C
----------------	---------------

латунь Antik	ME CU K05 M AT
--------------	----------------

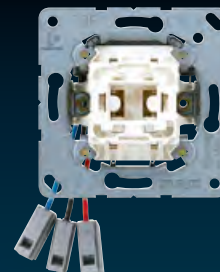

Отельная инсталляция

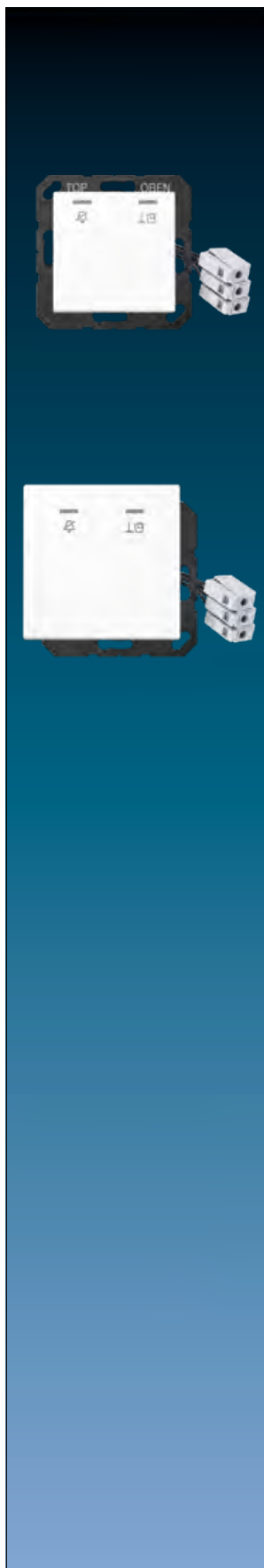

Артикул

Накладка для внешнего DND-модуля с LED-лампами, 24 В

(с несущей платой, монтаж только шурупами)
с красными или зелёными LED-лампами
со световодом и символами «не беспокоить» и «уберите мою комнату»
Внешний модуль отображает статус, выставленный на внутреннем модуле.

для серии A

Термопласт (ударопрочный) блестящий

белый	A CU K05 M 24 WW
чёрный	A CU K05 M 24 SW

Термопласт (ударопрочный) лакиров.

алюминий	A CU K05 M 24 AL
цвет шампанского	A CU K05 M 24 CH
цвет мокко	A CU K05 M 24 MO
матовый антрацит	A CU K05 M 24 ANM

для серии LS

Термопласт (ударопрочный) блестящий

слоновая кость	LS CU K05 M 24
белый	LS CU K05 M 24 WW
светло-серый	LS CU K05 M 24 LG
чёрный	LS CU K05 M 24 SW

Металлическое исполнение

алюминий	AL CU K05 M 24
нержавеющая сталь	ES CU K05 M 24
антрацит (лакиров. алюминий)	AL CU K05 M 24 AN
dark (лакиров. алюминий)	AL CU K05 M 24 D
латунь Classic	ME CU K05 M 24 C
латунь Antik	ME CU K05 M 24 AT

Отельная инсталляция

Артикул

Накладка для внешнего DND-модуля с LED-лампами, 230 В

(с несущей платой, монтаж только шурупами)
с красными или зелёными LED-лампами
со световодом и символами «не беспокоить» и «уберите мою комнату»
Внешний модуль отображает статус, выставленный на внутреннем модуле.

для серии A

Термопласт (ударопрочный) блестящий

белый	A CU K05 M 230 WW
чёрный	A CU K05 M 230 SW

Термопласт (ударопрочный) лакиров.

алюминий	A CU K05 M 230 AL
цвет шампанского	A CU K05 M 230 CH
цвет мокко	A CU K05 M 230 MO
матовый антрацит	A CU K05 M 230 ANM

для серии LS

Термопласт (ударопрочный) блестящий

слоновая кость	LS CU K05 M 230
белый	LS CU K05 M 230 WW
светло-серый	LS CU K05 M 230 LG
чёрный	LS CU K05 M 230 SW

Металлическое исполнение

алюминий	AL CU K05 M 230
нержавеющая сталь	ES CU K05 M 230
антрацит (лакиров. алюминий)	AL CU K05 M 230 AN
dark (лакиров. алюминий)	AL CU K05 M 230 D
латунь Classic	ME CU K05 M 230 C
латунь Antik	ME CU K05 M 230 AT

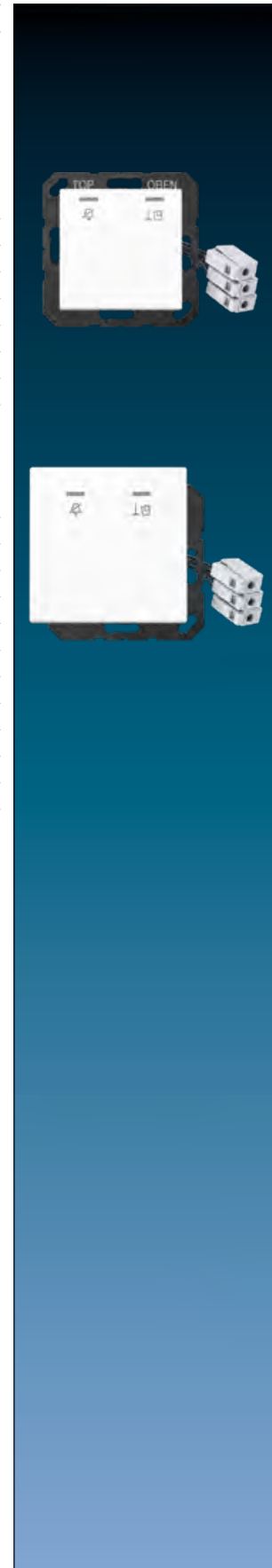

Отельная инсталляция

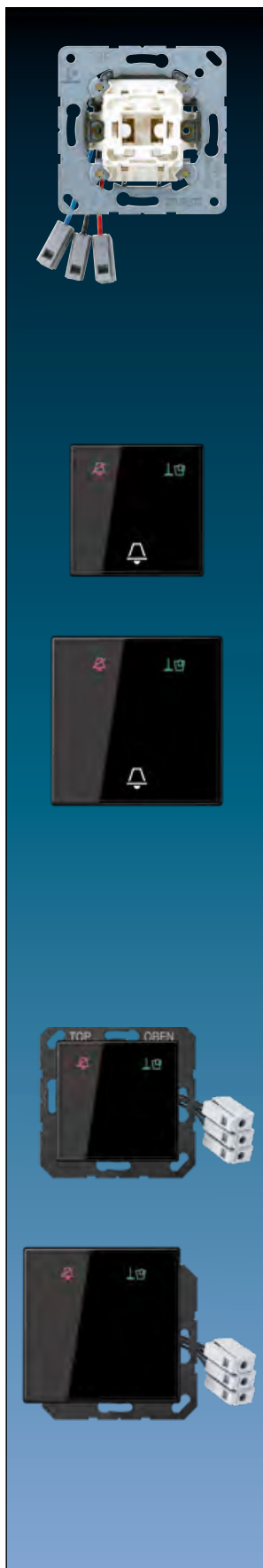

Артикул

Механизм для кнопки внешнего DND-модуля

для клавиши (стекло) внешнего DND-модуля арт.: .. CU KO6 M ..
с красными или зелёными LED-лампами
необходим нейтральный проводник
с пружинными зажимами для проводов до 2,5 мм²
(крепление винтами, без крепёжных лапок)
Внешний модуль отображает статус, выставленный на внутреннем модуле.
Механизм может выполнять функцию звонка (3 мелодии, арт.: ..567-G3..)

DC 24 В

1-пол. НО контакт

531 KO6 EU M 24

Накладка (стекло) для внешнего модуля

для кнопки внешнего DND-модуля арт.: 531 KO6 EU M 24
с символами «не беспокоить» (красный светодиод) и «уберите мою комнату» (зелёный светодиод)
символы исчезают при выключении (эффект затухания)
с символом «звонок»

для серий AS и A

белый

A CU KO6 M WW

чёрный

A CU KO6 M SW

для серии LS

белый

LS CU KO6 M WW

чёрный

LS CU KO6 M SW

Накладка (стекло) для внешнего DND-модуля с LED-лампами, 24 В

(с несущей платой, монтаж только шурупам)
с красными или зелёными LED-лампами
с символами «не беспокоить» (красный светодиод) и «уберите мою комнату» (зелёный светодиод)
символы исчезают при выключении (эффект затухания)
Внешний модуль отображает статус, выставленный на внутреннем модуле.

для серий AS и A

белый

A CU KO6 M 24 WW

чёрный

A CU KO6 M 24 SW

для серии LS

белый

LS CU KO6 M 24 WW

чёрный

LS CU KO6 M 24 SW

Отельная ИНСТАЛЛЯЦИЯ

Артикул

Светодиодное табло

для стеклянной клавиши арт.: .. CU KO6 TX ..

LED KO6 TX 24

Назначение

- Светодиодное табло для использования в сухих помещениях
- Установка в монтажной коробке согласно DIN 49073

Характеристики

- Индивидуальные надписи, символы или текст в сочетании со стеклянной накладкой
- Подсветка: белая, красная, зелёная и оранжевая
- Изменение цвета через отдельный переключатель, например арт.: 505 U или 505 KO5 VEU M 24 (в поставку не входят)

Технические характеристики

Номинальное напряжение: DC 24 В SELV
Номинальная мощность: < 1,5 Вт
Диапазон рабочих температур: -5 ... +45 °C

Накладка (стекло)

для светодиодного табло арт.: LED KO6 TX 24

Для заказа индивидуальных надписей, посетите Graphic-Tool.

Заказ только через Graphic-Tool: www.jung.de/gt

для серий AS и A

белый	LED A CU KO6 TX WW
чёрный	LED A CU KO6 TX SW

для серии LS

белый	LED LS CU KO6 TX WW
чёрный	LED LS CU KO6 TX SW

Накладка (стекло) 2-ная

для 2-х светодиодных световых сигналов арт.: LED KO6 TX 24

Для заказа индивидуальных надписей, посетите Graphic-Tool.

Заказ только через Graphic-Tool: www.jung.de/gt

белый	LED LS CU KO6 TX-2 WW
чёрный	LED LS CU KO6 TX-2 SW

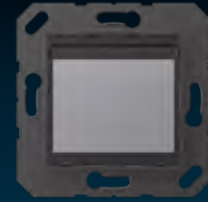

Отельная инсталляция

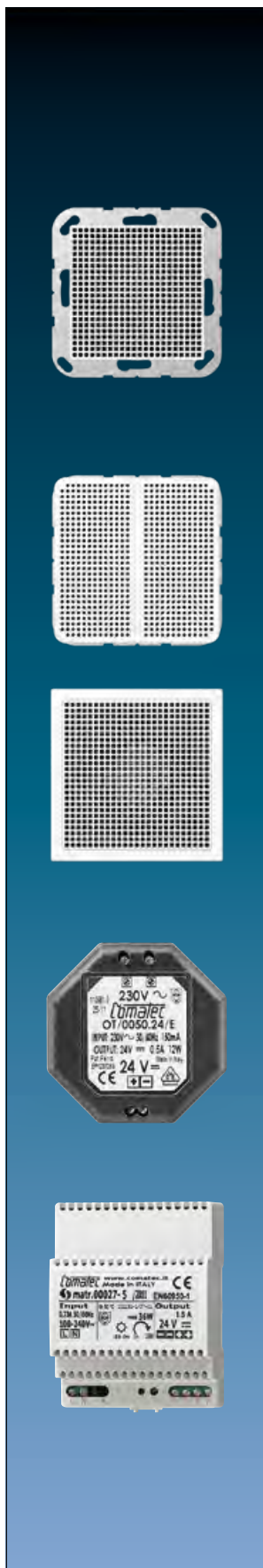

Артикул

Дверной звонок трёхтональный

(с несущей платой, монтаж только шурупами)

2 отдельных входа для 2/3 мелодий
питающее напряжение: 8...12 В AC или 8...24 В DC, через отдельный сетевой блок питания (SELV),
например, арт.: NT 2405 VDC или NT 2415 REG VDC
потребление тока: около 150мА

для серий AS и A

Термопласт (ударопрочный) блестящий

слоновая кость	A 567-G3
белый	A 567-G3 WW
чёрный	A 567-G3 SW

Термопласт (ударопрочный) лакиров.

алюминий	A 567-G3 AL
цвет шампанского	A 567-G3 CH
цвет мокко	A 567-G3 MO
матовый антрацит	A 567-G3 ANM

для серии CD

Термопласт (ударопрочный) блестящий

слоновая кость	CD 567-G3
белый	CD 567-G3 WW

для серии LS

Термопласт (ударопрочный) блестящий

слоновая кость	LS 2567-G3
белый	LS 2567-G3 WW

Металлическое исполнение

алюминий	AL 2567-G3
нержавеющая сталь (лакиров.)	ES 2567-G3
антрацит (лакиров. алюминий)	AL 2567-G3 AN

Блок питания, скрытый монтаж

NT 2405 VDC

Технические характеристики

Входное напряжение:	AC 230 В ~, 50/60 Гц
Входной ток:	150 мА
Выходное напряжение:	24 В DC
Выходной ток:	500 мА
Размеры (Ø x В):	54 x 32 мм
Подключение:	винтовой зажим

REG блок питания

REG-корпус 4 TE

NT 2415 REG VDC

Технические характеристики

Входное напряжение:	AC 100 ... 240 В ~, 50/60 Гц
Входной ток:	730 мА
Выходное напряжение:	24 В DC
Выходной ток:	1,5 А
Ширина монтажа:	72 мм (4 TE)
Подключение:	винтовой зажим

Откидная крышка

с символом «зарядка»

для USB зарядного устройства арт.: USB 3-2 WW, USB 3-2 SW
вкл. центральную накладку

Отельная инсталляция

Артикул

Откидная крышка

с символом «зарядное устройство»
для зарядных устройств USB арт.: USB 3-2 WW, USB 3-2 SW
включая центральную накладку

для серии CD

Термопласт (ударопрочный) блестящий

слоновая кость	CD 590 KL USB
белый	CD 590 KL USB WW
коричневый	CD 590 KL USB BR
серый	CD 590 KL USB GR
светло-серый	CD 590 KL USB LG
чёрный	CD 590 KL USB SW

Металлическое исполнение (анодированный алюминий)

золотая бронза	CD 590 KL USB GB
платина	CD 590 KL USB PT

для серии LS

с возвратной пружиной

Термопласт (ударопрочный) блестящий

слоновая кость	LS 990 BFKL USB
белый	LS 990 BFKL USB WW
светло-серый	LS 990 BFKL USB LG
чёрный	LS 990 BFKL USB SW

Металлическое исполнение

алюминий	AL 2990 KL USB
нержавеющая сталь	ES 2990 KL USB
антрацит (лакиров. алюминий)	AL 2990 KL USB AN
dark (лакиров. алюминий)	AL 2990 KL USB D
латунь Classic	ME 2990 KL USB C
латунь Antik	ME 2990 KL USB AT



Отельная инсталляция

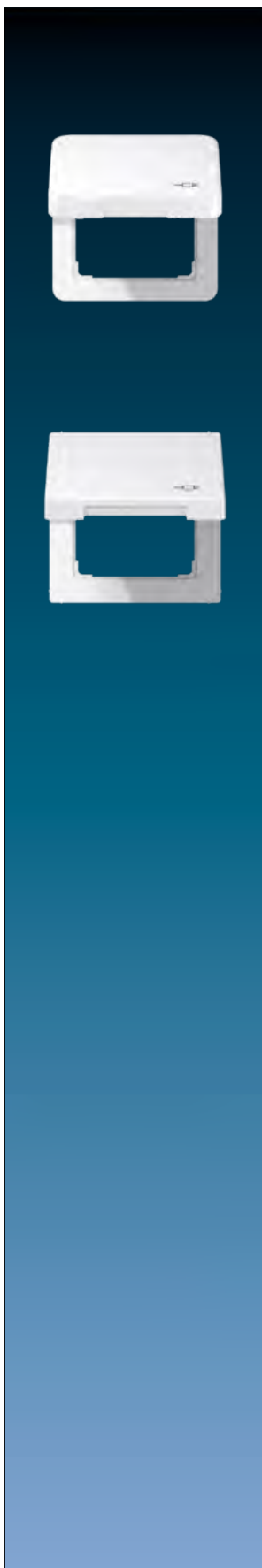

Артикул

**Откидная крышка
с символом «штекер»
для розеток и накладок 50 x 50 мм**

для серии CD

Термопласт (ударопрочный) блестящий

слоновая кость	CD 590 KL SOC
белый	CD 590 KL SOC WW
коричневый	CD 590 KL SOC BR
серый	CD 590 KL SOC GR
светло-серый	CD 590 KL SOC LG
чёрный	CD 590 KL SOC SW

Металлическое исполнение (анодированный алюминий)

золотая бронза	CD 590 KL SOC GB
платина	CD 590 KL SOC PT

для серии LS

с возвратной пружиной

Термопласт (ударопрочный) блестящий

слоновая кость	LS 990 BFKL SOC
белый	LS 990 BFKL SOC WW
светло-серый	LS 990 BFKL SOC LG
чёрный	LS 990 BFKL SOC SW

Металлическое исполнение

алюминий	AL 2990 KL SOC
нержавеющая сталь	ES 2990 KL SOC
антрацит (лакиров. алюминий)	AL 2990 KL SOC AN
dark (лакиров. алюминий)	AL 2990 KL SOC D
латунь Classic	ME 2990 KL SOC C
латунь Antik	ME 2990 KL SOC AT

Отельная инсталляция

Артикул

Розетка для бритв

с дополнительной защитой
с винтовыми зажимами для проводов до 4 мм²
Входное напряжение: AC 230 В
Выходное напряжение: AC 115 В и AC 230 В
Изолирующий трансформатор
Защита от перегрева
Мощность: 20 ВА

SO 7522 EINS

Подходит для розеток US NEMA 1 штекер (2 штыря) и Europlug.
Подходящие коробки, арт.: 9062-02, 1656-21

Крышка

для электрической розетки для бритв арт.: SO 7522 EINS
Комбинируется с многопостовыми рамками серии AS и серии A

для серий AS и A

Блестящий дуропласт (устойчив к механическим повреждениям)

белый	SO A 7522 WW PL
чёрный	SO A 7522 SW PL

Дуропласт лакиров.

алюминий	SO A 7522 AL PL
цвет шампанского	SO A 7522 CH PL
цвет мокко	SO A 7522 MO PL

Термопласт (ударопрочный) блестящий

белый	SO A 7522 BF WW PL
чёрный	SO A 7522 BF SW PL

для серии LS

Блестящий дуропласт (устойчив к механическим повреждениям)

слоновая кость	SO LS 7522 PL
белый	SO LS 7522 WW PL
светло-серый	SO LS 7522 LG PL
чёрный	SO LS 7522 SW PL

Металлическое исполнение

алюминий	SO AL 7522 PL
нержавеющая сталь	SO ES 7522 PL
антрацит (лакиров. алюминий)	SO AN 7522 PL
dark (лакиров. алюминий)	SO AL 7522 D PL
хром	SO GCR 7522 PL
имитация золота	SO GO 7522 PL
латунь Classic	SO ME 7522 C PL
латунь Antik	SO ME 7522 AT PL

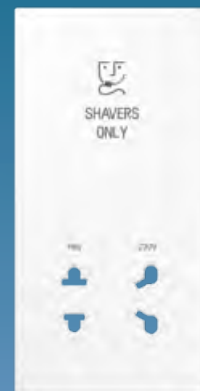
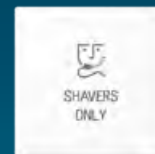

Отельная инсталляция

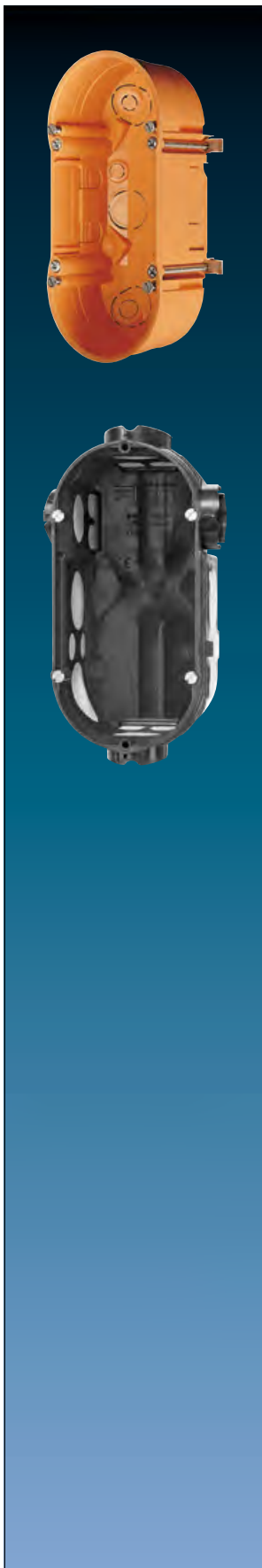

Артикул

Монтажная коробка для полых стен, 2 группы

для электрической розетки для бритв арт.: SO 7522 EINS

глубина: 47 мм

9062-02

диаметр вырезаемых отверстий \varnothing : 2 x 68 мм

межцентровое расстояние: 71 мм

для толщины панели: 7 – 40 мм

винтов изделия: 4

вводов кабелей 3 x 1,5 мм²: 6

Коробка для скрытого монтажа 2 группы

для электрической розетки для бритв арт.: SO 7522 EINS

глубина: 68 мм

1656-21

длина: 149 мм

ширина: 80 мм

диаметр установочного отверстия \varnothing : 2 x 60 мм

винтов изделия: 4

Артикул

Комнатный термостат fan coil 2-трубный

Назначение

- Включение электрических вентиляторных конвекторов с термоэлектрическими клапанами отопления и охлаждения и управление ими
- Измерение и регулирование температуры помещения
- Установка в монтажной коробке согласно DIN 49073 (глубокие коробки)

Характеристики

- Подключение одного вентиляторного конвектора с макс. 3 ступенями вентилятора
- Режим отопления или охлаждения
- Фронтальная панель из настоящего стекла
- 8 емкостных экранных кнопок
- Внутренний датчик температуры
- Функция регулятора температуры помещения
- Для выбора текущего уровня потребления электроэнергии предлагаются 5 температурных режимов для применения в отелях или подобных заведениях
- Дисплей для индикации температуры (°C или °F), ступени вентилятора, режима работы/температурного режима
- Уровни меню могут блокироваться
- 1 СИД состояния (красный/зеленый/синий)
- Регулируемая яркость и контрастность
- Продолжительность освещения до 120 секунд
- Добавочный вход для подключения, например слота активации карты постояльца

Технические характеристики

Номинальное напряжение:	AC 110 ... 230 В ~
Частота сети:	50 / 60 Гц
Коммутирующий выход	
тип контактов:	мк
выходной ток:	макс. 3 А
Коммутируемая нагрузка	
двигатели (230 В):	690 ВА
двигатели (110 В):	300 ВА
Выходы вентилятора	
тип контактов:	полупроводник (triac), E
ток переключения:	макс. 250 мА
Температура хранения:	-5 ... +45 °C
Температура транспортировки:	-25 ... +70 °C
Диапазон рабочих температур:	-5 ... +45 °C
Относительная влажность:	5 ... 95 % (без конденсата)
Подключение:	винтовой зажим
одножильный провод:	1,5 мм ²
многожильный с наконечником:	1,5 мм ²

для серий AS и A

белый	TRD A 523028 WW
чёрный	TRD A 523028 SW

для серии LS

белый	TRD LS 923028 WW
чёрный	TRD LS 923028 SW

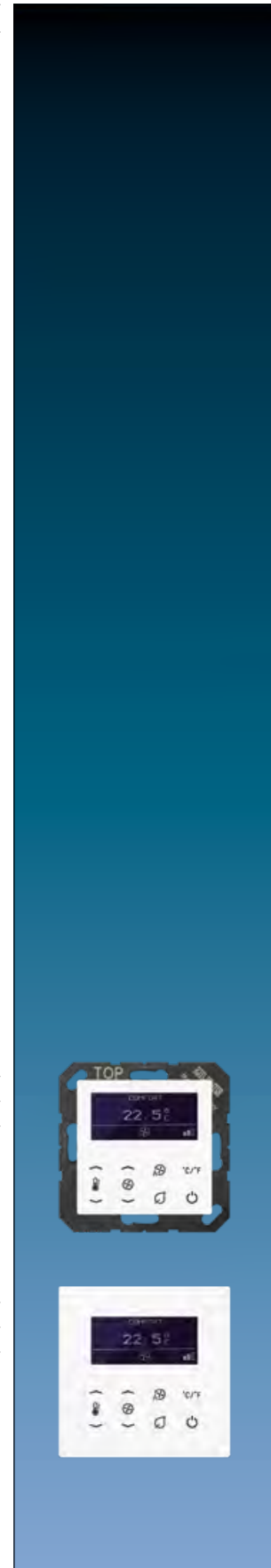

Отельная инсталляция

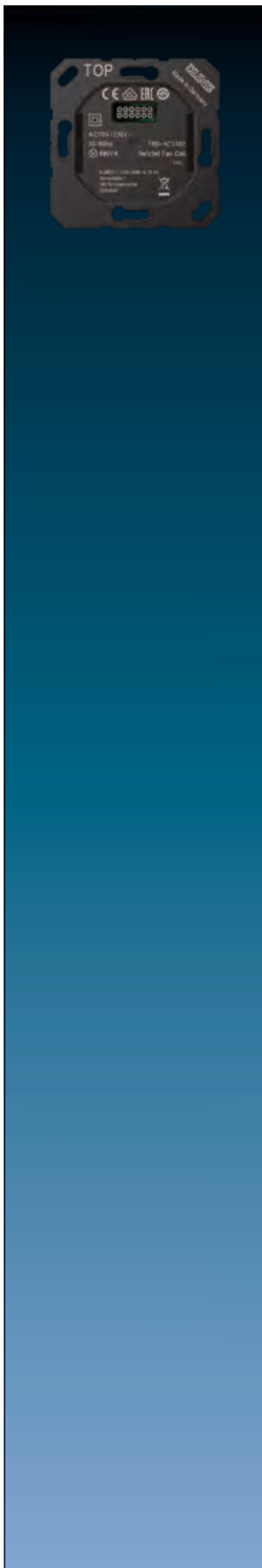

Артикул

Блок питания

для комнатного термостата fan coil, 2-трубный арт.: TRD ..23028 ..
(запчасть)

TRD-NT 2302

Технические характеристики

Номинальное напряжение:	AC 110 ... 230 В ~
Частота сети:	50 / 60 Гц
Коммутирующий выход	
тип контактов:	мк
выходной ток:	макс. 3 А
Коммутируемая нагрузка	
двигатели (230 В):	690 ВА
двигатели (110 В):	300 ВА
Выходы вентилятора	
тип контактов:	полупроводник (triac), E
ток переключения:	макс. 250 mA
Температура хранения:	-5 ... +45 °C
Температура транспортировки:	-25 ... +70 °C
Диапазон рабочих температур:	-5 ... +45 °C
Относительная влажность:	5 ... 95 % (без конденсата)
Подключение:	винтовой зажим
одножильный провод:	1,5 мм ²
многожильный с наконечником:	1,5 мм ²

Отельная инсталляция

Артикул

Комнатный термостат fan coil 4-трубный

Назначение

- Включение электрических вентиляторных конвекторов с термоэлектрическими клапанами отопления и охлаждения и управление ими
- Измерение и регулирование температуры помещения
- Установка в монтажной коробке согласно DIN 49073 (глубокие коробки)

Характеристики

- Подключение одного вентиляторного конвектора с макс. 3 ступенями вентилятора
- Режим отопления и/или охлаждения
- Фронтальная панель из настоящего стекла
- 8 емкостных экранных кнопок
- Внутренний датчик температуры
- Функция регулятора температуры помещения
- Для выбора текущего уровня потребления электроэнергии предлагаются 5 температурных режимов для применения в отелях или подобных заведениях
- Дисплей для индикации температуры (°C или °F), ступени вентилятора, режима работы/температурного режима
- Уровни меню могут блокироваться
- 1 СИД состояния (красный/зеленый/синий)
- Регулируемая яркость и контрастность
- Продолжительность освещения до 120 секунд
- Добавочный вход для подключения, например слота активации карты постояльца

Технические характеристики

Номинальное напряжение:	AC 110 ... 230 В ~
Частота сети:	50 / 60 Гц
Коммутирующий выход	
тип контактов:	мк
выходной ток:	макс. 3 А
Коммутируемая нагрузка	
двигатели (230 В):	690 ВА
двигатели (110 В):	300 ВА
Выходы вентилятора	
тип контактов:	полупроводник (triac), E
ток переключения:	макс. 250 мА
Температура хранения:	-5 ... +45 °C
Температура транспортировки:	-25 ... +70 °C
Диапазон рабочих температур:	-5 ... +45 °C
Относительная влажность:	5 ... 95 % (без конденсата)
Подключение:	винтовой зажим
одножильный провод:	1,5 мм ²
многожильный с наконечником:	1,5 мм ²

для серий AS и A

белый	TRD A 523048 WW
чёрный	TRD A 523048 SW

для серии LS

белый	TRD LS 923048 WW
чёрный	TRD LS 923048 SW

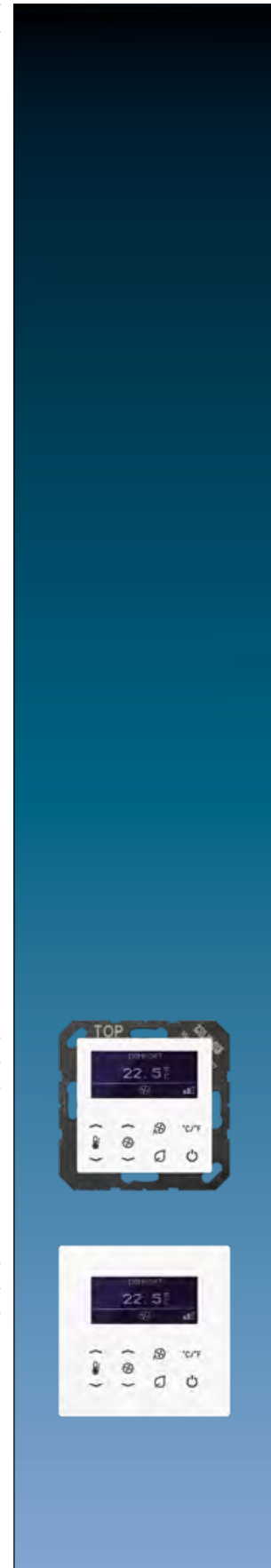

Отельная инсталляция



Артикул

Блок питания

для комнатного термостата fan coil, 4-трубный арт.: TRD ..23048 ..
(запчасть)

TRD-NT 2304

Технические характеристики

Номинальное напряжение:	AC 110 ... 230 В ~
Частота сети:	50 / 60 Гц
Коммутирующий выход	
тип контактов:	мк
выходной ток:	макс. 3 А
Коммутируемая нагрузка	
двигатели (230 В):	690 ВА
двигатели (110 В):	300 ВА
Выходы вентилятора	
тип контактов:	полупроводник (triac), E
ток переключения:	макс. 250 mA
Температура хранения:	-5 ... +45 °C
Температура транспортировки:	-25 ... +70 °C
Диапазон рабочих температур:	-5 ... +45 °C
Относительная влажность:	5 ... 95 % (без конденсата)
Подключение:	винтовой зажим
одножильный провод:	1,5 мм ²
многожильный с наконечником:	1,5 мм ²

Дисплей

для комнатного термостата fan coil арт.: TRD ..230..
(запчасть)

для серий AS и A

белый	TRD A-DISP WW
чёрный	TRD A-DISP SW

для серии LS

белый	TRD LS-DISP WW
чёрный	TRD LS-DISP SW

Отельная ИНСТАЛЛЯЦИЯ

Артикул

Комнатный термостат fan coil

Назначение

- Модуль датчика для управления электрическими калориферами в установках KNX
- Измерение и регулирование температуры помещения
- Установка в монтажной коробке согласно DIN 49073

Характеристики

- Фронтальная панель из настоящего стекла
- 8 емкостных экранных кнопок
- Внутренний датчик температуры
- Внешний считываемый датчик температуры
- Управление калориферами
- Режим отопления и/или охлаждения
- Предназначен для 2-трубных или 4-трубных установок
- Можно настроить до 3 ступеней вентилятора
- Функция регулятора температуры помещения
- Для выбора текущего уровня потребления электроэнергии предлагаются 4 рабочих режима по стандарту KNX или 5 температурных режимов для применения в отелях или подобных заведениях
- Дисплей для индикации температуры (°C или °F), ступени вентилятора, режима работы/температурного режима
- 1 уровень управления и 2 уровня меню
- Уровни меню могут блокироваться
- 1 СИД состояния (красный/зеленый/синий)
- Регулируемая яркость и контрастность
- Продолжительность освещения до 120 секунд
- Для регулятора температуры в помещении может использоваться подстанция
- Встроенное шинное сопряжение

Технические характеристики

Среда передачи данных KNX:	TP 256
Напряжение питания KNX:	DC 21 ... 32 В SELV
Потребляемый ток KNX:	8 ... 17,5 мА
Степень защиты:	III
Диапазон рабочих температур:	-5 ... +45 °C
Температура хранения/транспортировки:	-20 ... +70 °C

для серий AS и A

белый	TRD A 5248 WW
чёрный	TRD A 5248 SW

для серии LS

белый	TRD LS 9248 WW
чёрный	TRD LS 9248 SW

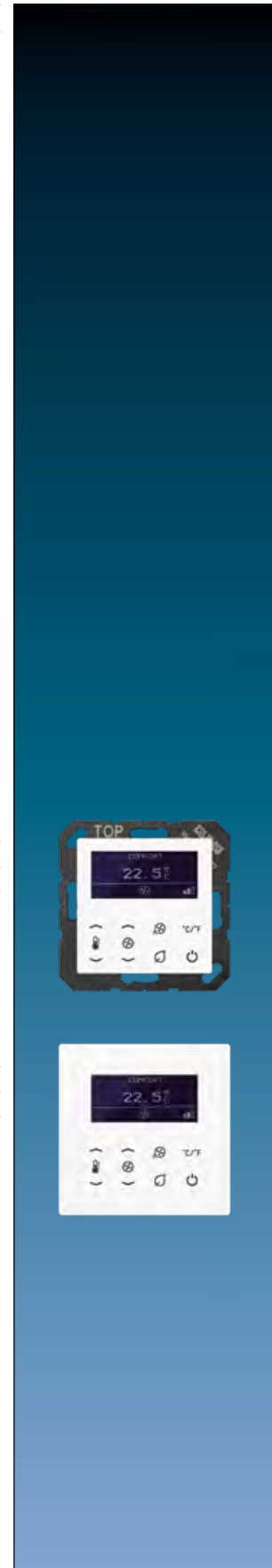

JUNG Visu Pro Hotel

Интеллектуальная технология автоматизации зданий от JUNG обеспечивает эффективный уровень повседневной работы гостиницы. Основой данной системы является программное обеспечение JUNG Visu Pro Hotel.

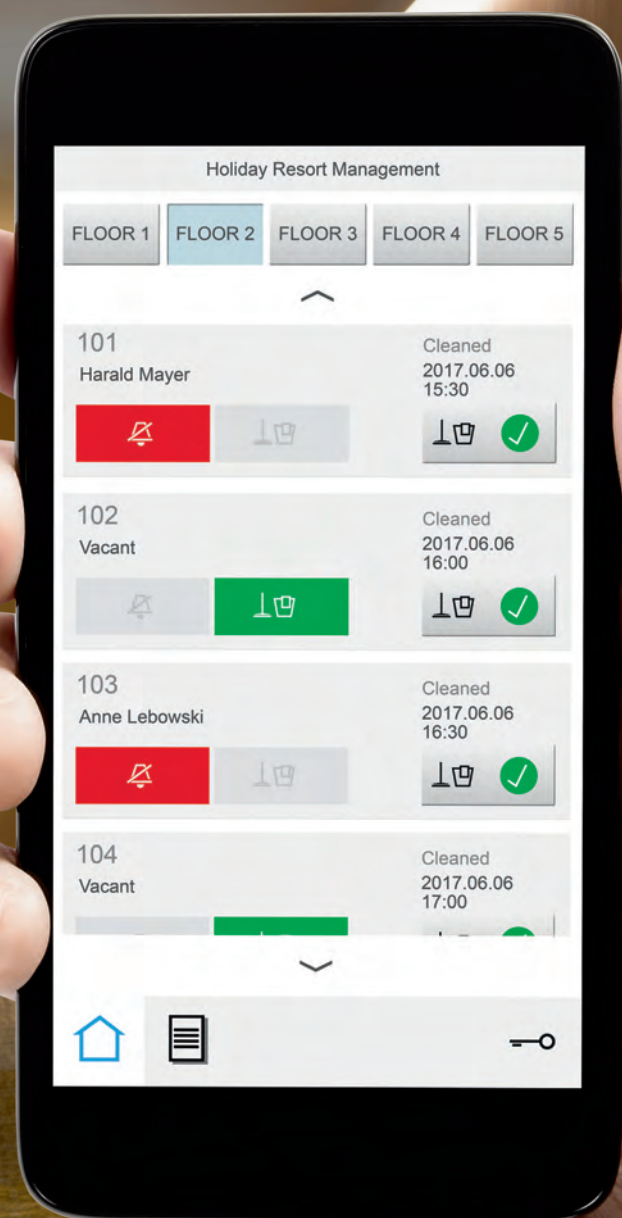

ORACLE®
Hospitality

Служба приема и размещения использует для своей работы известные пользовательские интерфейсы, при этом система ПО гостиницы и программы управления объединены в единую систему. Предустановленные режимы активируются непосредственно при заселении гостя, а пожелания гостя доводятся до сведения персонала посредством уведомлений на мониторе.

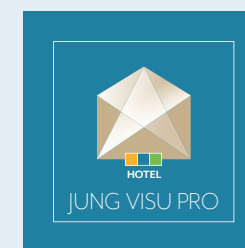

Центральным элементом данной системы является программное обеспечение JUNG Visu Pro Hotel, специально разработанное для удовлетворения потребностей отелей.

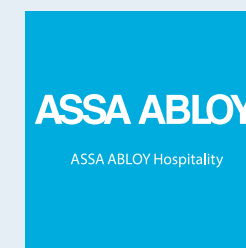

Интеграция ПО Vision-line в ПО JUNG Visu Pro выполняется через интерфейс. Результат: Собственники гостиниц и постояльцы получают дополнительные преимущества в контексте автоматизации и комфорта управления.

Программное обеспечение JUNG Visu Pro Hotel может подключаться к системам управления гостиницами Protel и Micros Fidelio (Oracle Hospitality), а также к Visionline, современной системе карточных считывателей для гостиниц от Assa Abloy. Все это способствует объединению ПО гостиницы и программ управления в одну интеллектуальную систему. Так, например, программное обеспечение JUNG позволяет осуществить объединение до 150 комнат с различными функциями и событиями, в

частности регистрацией заезда/отъезда и т. д., в рамках всего одной лицензии. В случае более крупных учреждений лицензии могут работать параллельно. Благодаря объединению этих событий поддерживается эффективный рабочий процесс. Например, с помощью приложения служба уборки номеров может просматривать, какой номер уже убран. Завершение уборки номера сервисной службой можно задокументировать в режиме реального времени и поделиться информацией с коллегами.

Отельная инсталляция

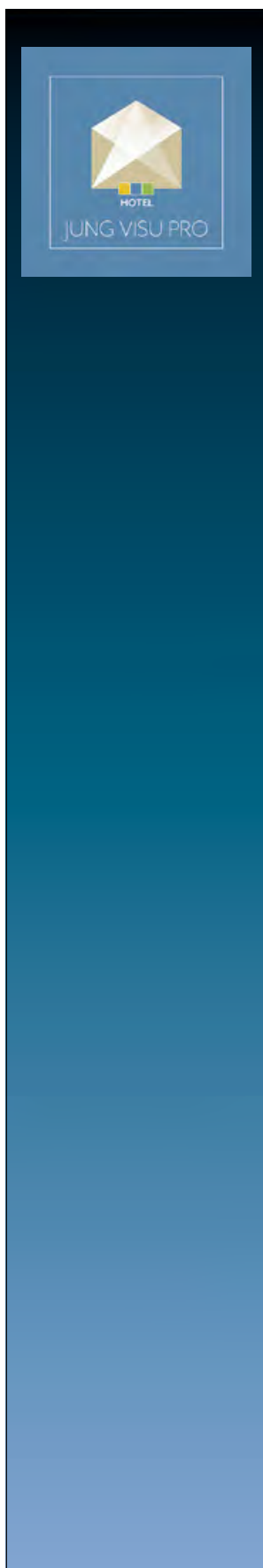

Артикул

ПО JUNG Visu Pro Hotel

Полная версия

JVP-HOTEL

Пожалуйста, обратите внимание: ПО доступно исключительно для загрузки с сайта www.jung.de/software. При загрузке Вы можете выбрать английскую или немецкую версию. Каждая установка в демо-режиме ограничена 20 днями или 400 запусками. Для неограниченной эксплуатации необходима активация через MuJUNG.

Назначение

- Визуализация и управление текущими режимами устройств в системе автоматизации
- Визуализация возможна через конечное устройство с поддержкой HTML5-браузера (например, Chrome, Firefox, Safari в последней версии)
- Одновременный доступ для 50 различных клиентов (с Windows 10 одновременный доступ макс. 20 клиентам)

Технические требования

Аппаратное обеспечение

минимально как у Visu Pro сервера (арт.: JVP-SERVER-H.).

Пожалуйста, обратите внимание: исполнение аппаратного обеспечения существенно влияет на размер и объём проекта.

ОС

Windows 10 Home, Pro, IoT

Подключение к процессу

Для KNX-шины используется драйвер Falcon KNX-ассоциации. Для связи с KNX используется соответствующая версия драйвера Falcon и соответствующий шлюз.

Опционально система визуализации оснащена OPC-клиентом для управления процессами так, чтобы для подключения к процессу могло использоваться как KNX-устройство, так и OPC-сервер.

Импорт данных из ETS

ETS5: использование ETS, экспорт проектов

ETS4: использование ETS, экспорт проектов

ETS3: использование ETS, OPC-экспорт

ETS2, версии 1.1, 1.2 и 1.3: считывается файл данных из принудительного экспорта

ранние версии ETS: не возможен

ПО

Falcon 5

Internet Explorer

DirectX, версия 9.0c

.NET Framework 3.5 SP1

Специальная функция отель

Расширение KNX редактора до макс. 150 соединений KNX туннеля

Интеграция сторонних систем:

- Системы запираения дверей Assa Abloy
 - Идентификация карты гостя
 - Идентификация карты персонала
 - Счётчик доступа / документация
 - Анализ системы запираения дверей
- Программа для бронирования отелей Protel PMS
 - Идентификация гостя в номере
 - Получение запросов от гостиничного номера (например: не беспокоить, убрать комнату и т. Д.)
 - Изменение температуры в помещении системой PMS
- Oracle Hospitality OPERA или Oracle Hospitality Suite 8 PMS
 - Идентификация гостя в номере
 - Получение запросов от гостиничного номера (например: не беспокоить, убрать комнату и т. Д.)
 - Изменение температуры в помещении системой PMS

Ориентационная подсветка

Артикул

SCHUKO®-розетка 16 A / 250 В ~

с ориентационной светодиодной подсветкой
со встроенным датчиком освещённости
с дополнительной защитой

с пружинными зажимами для проводов до 2,5 мм²

Монтаж – в глубокой монтажной коробке

с белыми светодиодами (цветовая температура 4000 К)

Потребляемая мощность в режиме ожидания / эксплуатации: 0,3 / 0,5 Вт

Заземляющая пластина обеспечивает защиту опорному кольцу, лапкам и крестовым шурупам.

Термопласт (ударопрочный) блестящий

слоновая кость	A 1520-O LNW
белый	A 1520-O WW LNW
чёрный	A 1520-O SW LNW

Термопласт (ударопрочный) лакиров.

алюминий	A 1520-O AL LNW
цвет шампанского	A 1520-O CH LNW
цвет мокко	A 1520-O MO LNW
матовый антрацит	A 1520-O ANM LNW

Светодиодная ориентационная подсветка

со встроенным датчиком освещённости

с пружинными зажимами для проводов до 2,5 мм²

соединительные клеммы согласно DIN VDE 0620

Монтаж – в глубокой монтажной коробке

с белыми светодиодами (цветовая температура 4000 К)

Потребляемая мощность в режиме ожидания / эксплуатации: 0,3 / 0,5 Вт

Заземляющая пластина обеспечивает защиту опорному кольцу, лапкам и крестовым шурупам.

Термопласт (ударопрочный) блестящий

слоновая кость	A 1539-O LNW
белый	A 1539-O WW LNW
чёрный	A 1539-O SW LNW

Термопласт (ударопрочный) лакиров.

алюминий	A 1539-O AL LNW
цвет шампанского	A 1539-O CH LNW
цвет мокко	A 1539-O MO LNW
матовый антрацит	A 1539-O ANM LNW

Светодиодная ориентационная подсветка

с пружинными зажимами для проводов до 2,5 мм²

соединительные клеммы согласно DIN VDE 0620

Монтаж – в глубокой монтажной коробке

с белыми светодиодами (цветовая температура 4000 К)

Потребляемая мощность (Вкл): 0,5 Вт

Ориентационная подсветка может включаться с отдельного выключателя.

Заземляющая пластина обеспечивает защиту опорному кольцу, лапкам и крестовым шурупам.

Термопласт (ударопрочный) блестящий

слоновая кость	A 1539-OO LNW
белый	A 1539-OO WW LNW
чёрный	A 1539-OO SW LNW

Термопласт (ударопрочный) лакиров.

алюминий	A 1539-OO AL LNW
цвет шампанского	A 1539-OO CH LNW
цвет мокко	A 1539-OO MO LNW
матовый антрацит	A 1539-OO ANM LNW



Ориентационная подсветка



Артикул

SCHUKO®-розетка 16 A / 250 В ~

**с ориентационной светодиодной подсветкой
со встроенным датчиком освещённости
с дополнительной защитой**

с пружинными зажимами для проводов до 2,5 мм²

Монтаж – в глубокой монтажной коробке

с белыми светодиодами (цветовая температура 4000 К)

Потребляемая мощность в режиме ожидания / эксплуатации: 0,3 / 0,5 Вт

Заземляющая пластина обеспечивает защиту опорному кольцу, лапкам и крестовым шурупам.

Термопласт (ударопрочный) блестящий

слоновая кость	LS 1520-O LNW
белый	LS 1520-O WW LNW
светло-серый	LS 1520-O LG LNW
чёрный	LS 1520-O SW LNW

Металлическое исполнение

алюминий (лакиров.)	AL 1520-O LNW
нержавеющая сталь (лакиров.)	ES 1520-O LNW
антрацит (лакиров.)	AL 1520-O AN LNW
dark (лакиров.)	AL 1520-O D LNW
латунь Classic (лакиров.)	ME 1520-O C LNW
латунь Antik (лакиров.)	ME 1520-O AT LNW

Светодиодная ориентационная подсветка

со встроенным датчиком освещённости

с пружинными зажимами для проводов до 2,5 мм²

Монтаж – в глубокой монтажной коробке

с белыми светодиодами (цветовая температура 4000 К)

Потребляемая мощность в режиме ожидания / эксплуатации: 0,3 / 0,5 Вт

Заземляющая пластина обеспечивает защиту опорному кольцу, лапкам и крестовым шурупам.

Термопласт (ударопрочный) блестящий

слоновая кость	LS 1539-O LNW
белый	LS 1539-O WW LNW
светло-серый	LS 1539-O LG LNW
чёрный	LS 1539-O SW LNW

Металлическое исполнение

алюминий (лакиров.)	AL 1539-O LNW
нержавеющая сталь (лакиров.)	ES 1539-O LNW
антрацит (лакиров.)	AL 1539-O AN LNW
dark (лакиров.)	AL 1539-O D LNW
латунь Classic (лакиров.)	ME 1539-O C LNW
латунь Antik (лакиров.)	ME 1539-O AT LNW

Ориентационная подсветка

Артикул

Светодиодная ориентационная подсветка

с пружинными зажимами для проводов до 2,5 мм²

соединительные клеммы согласно DIN VDE 0620

Монтаж – в глубокой монтажной коробке

с белыми светодиодами (цветовая температура 4000 К)

Потребляемая мощность (Вкл): 0,5 Вт

Ориентационная подсветка может включаться с отдельного выключателя.

Заземляющая пластина обеспечивает защиту опорному кольцу, лапкам и крестовым шурупам.

Термопласт (ударопрочный) блестящий

слоновая кость	LS 1539-00 LNW
белый	LS 1539-00 WW LNW
светло-серый	LS 1539-00 LG LNW
чёрный	LS 1539-00 SW LNW

Металлическое исполнение

алюминий (лакиров.)	AL 1539-00 LNW
нержавеющая сталь (лакиров.)	ES 1539-00 LNW
антрацит (лакиров.)	AL 1539-00 AN LNW
dark (лакиров.)	AL 1539-00 D LNW
латунь Classic (лакиров.)	ME 1539-00 C LNW
латунь Antik (лакиров.)	ME 1539-00 AT LNW

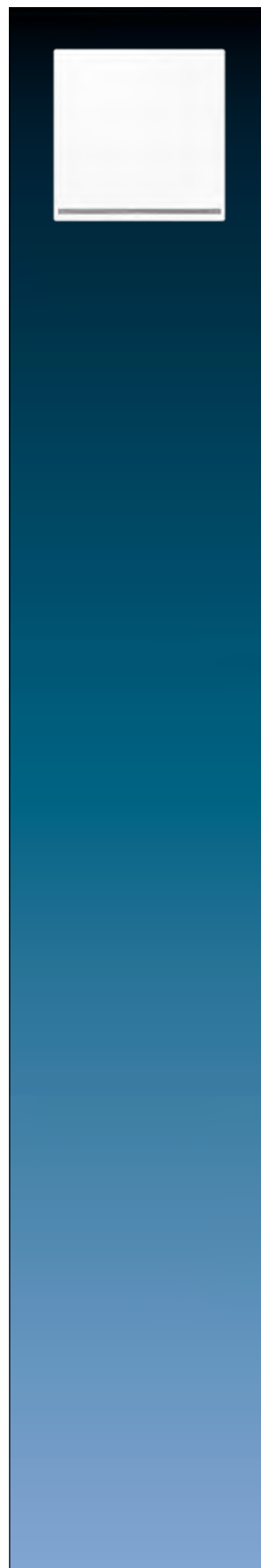

Светодиодные световые сигналы

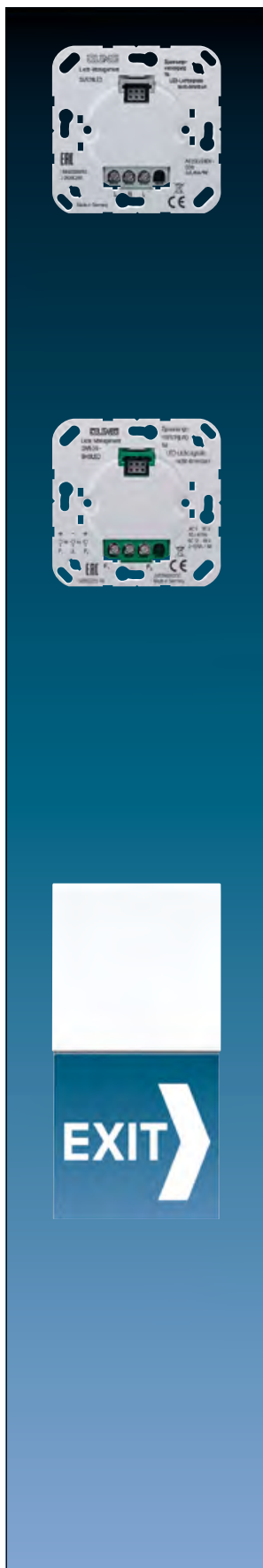

Артикул

Блок питания

(крепление винтами, без крепёжных лапок)

Вставка питания светодиодов используется исключительно для светодиодных табло и указателей (арт. ..539..).

Устройство не диммируется.

AC 230/240 В ~, 50 Гц

SV 539 LED

Технические характеристики

Номинальное напряжение: AC 230/240 В ~, 50 Гц
 Диапазон рабочих температур: 0 ... +40 °C
 Терминалы: L, N, L'
 Класс защиты II
 (с установленной накладкой):
 Потребляемая мощность (с установленной тип. 2 x 5,4 ВА / 2 x 1,0 Вт накладкой):
 Подключение: винтовой зажим
 Винтовые зажимы для: 2 x 2,5 мм² или 1 x 4 мм²

Блок питания

(крепление винтами, без крепёжных лапок)

Вставка питания светодиодов используется исключительно для светодиодных табло и указателей (арт. ..539..).

Устройство не диммируется.

AC 9 ... 36 В ~, 50 Гц; DC 12 ... 48 В

SV 539-948 LED

Технические характеристики

Номинальное напряжение
 работа с переменным током: AC 9 ... 36 В ~, 50 Гц
 работа с постоянным током: DC 12 ... 48 В
 Диапазон рабочих температур: 0 ... +40 °C
 Терминалы: F₁, ⊥, F₂
 Класс защиты II
 (с установленной накладкой):
 Потребляемая мощность (с установленной накладкой)
 работа с переменным током: 2 x 1,5 ВА
 работа с постоянным током: 2 x 1,0 Вт
 Подключение: винтовой зажим
 Винтовые зажимы для: 2 x 2,5 мм² или 1 x 4 мм²

Светодиодное табло «Указатель»

с нейтральной пластиной без надписи, около 71 x 71 мм (общий размер около 71 x 142 мм)

Работает только в комбинации с блоком питания арт.: SV 539 LED или SV 539-948 LED.

Для завершённой инсталляции требуется рамка арт.: LS 981.. (от 1 до 5-кратных)

или AL/ES/GCR 2981.. (от 1 до 5-кратных).

Подключение L и N или F₁ и ⊥ блока питания.

с белыми светодиодами

белый (лакиров. алюминий) **LS 539 N71WWLED W**

светло-серый (лакиров. алюминий) **LS 539 N71LGLED W**

чёрный (лакиров. алюминий) **LS 539 N71SWLED W**

Металлическое исполнение

алюминий **AL 2539 N71LED W**

нержавеющая сталь (лакиров. алюминий) **ES 2539 N71LED W**

антрацит (лакиров. алюминий) **AL 2539 N71AN LED W**

Светодиодные СВЕТОВЫЕ СИГНАЛЫ

Артикул

Светодиодное табло «Указатель»

с нейтральной пластиной без надписи, около 71 x 71 мм (общий размер около 71 x 142 мм)

Работает только в комбинации с блоком питания арт.: SV 539 LED или SV 539-948 LED.

Для завершённой инсталляции требуется рамка арт.: LS 981.. (от 1 до 5-кратных)

или AL/ES/GCR 2981.. (от 1 до 5-кратных).

Подключение L и N или F₁ и ⊥ блока питания.

с голубыми светодиодами

белый (лакиров. алюминий)	LS 539 N71WWLED B
светло-серый (лакиров. алюминий)	LS 539 N71LGLED B
чёрный (лакиров. алюминий)	LS 539 N71SWLED B

Металлическое исполнение

алюминий	AL 2539 N71LED B
нержавеющая сталь (лакиров. алюминий)	ES 2539 N71LED B
антрацит (лакиров. алюминий)	AL 2539 N71AN LED B

Светодиодное табло «Указатель»

с нейтральной пластиной без надписи, около 71 x 71 мм (общий размер около 71 x 142 мм)

Работает только в комбинации с блоком питания арт.: SV 539 LED или SV 539-948 LED.

Для завершённой инсталляции требуется рамка арт.: LS 981.. (от 1 до 5-кратных)

или AL/ES/GCR 2981.. (от 1 до 5-кратных).

Подключение – L, L' и N или F1, F2 и ⊥ блока питания.

с RGB светодиодами

белый (лакиров. алюминий)	LS 539 N71WW RGB
светло-серый (лакиров. алюминий)	LS 539 N71LG RGB
чёрный (лакиров. алюминий)	LS 539 N71SW RGB

Металлическое исполнение

алюминий	AL 2539 N71 RGB
нержавеющая сталь (лакиров. алюминий)	ES 2539 N71 RGB
антрацит (лакиров. алюминий)	AL 2539 N71AN RGB

Микропереключателем на обратной стороне устройства можно выбрать следующие цвета:
красный, синий, зелёный, фиолетовый, жёлтый, голубой, белый

Для заказа индивидуальных надписей, пожалуйста, посетите наш сайт!

www.jung.de/en > Service > LED Info signs - Inscription

Светодиодное табло «Светофор»

Работает только в комбинации с блоком питания арт.: SV 539 LED или SV 539-948 LED.

Разделённые индикаторы: сверху красный / снизу зелёный

Красный или зелёный индикатор настраивается отдельно.

Подключение – L и N для зелёных светодиодов, L' и N для красных светодиодов.

Надпись возможна посредством печати на прозрачной пленке

белый (лакиров. алюминий)	LS 539-2 WW LED RG
светло-серый (лакиров. алюминий)	LS 539-2 LG LED RG
чёрный (лакиров. алюминий)	LS 539-2 SW LED RG

Металлическое исполнение

алюминий	AL 2539-2 LED RG
нержавеющая сталь (лакиров. алюминий)	ES 2539-2 LED RG
антрацит (лакиров. алюминий)	AL 2539-2 AN LED RG
латунь Classic	ME 2539-2 LED RG C
латунь Antik	ME 2539-2 LED RG AT

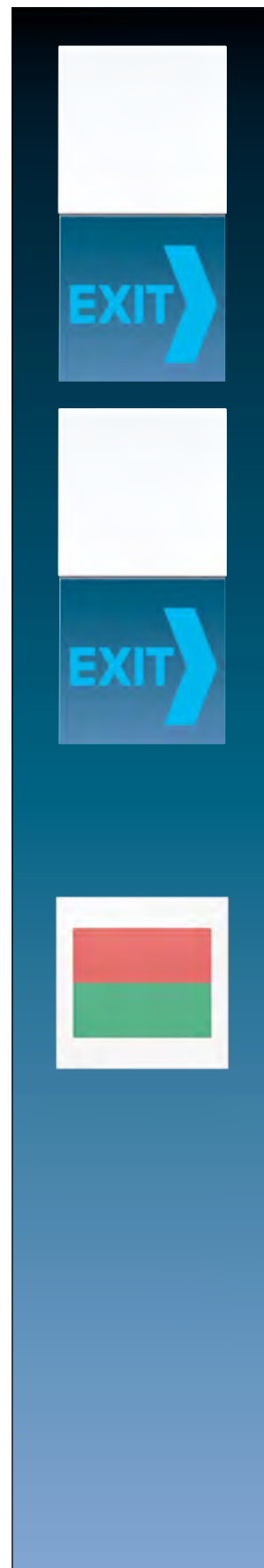

Светодиодные световые сигналы

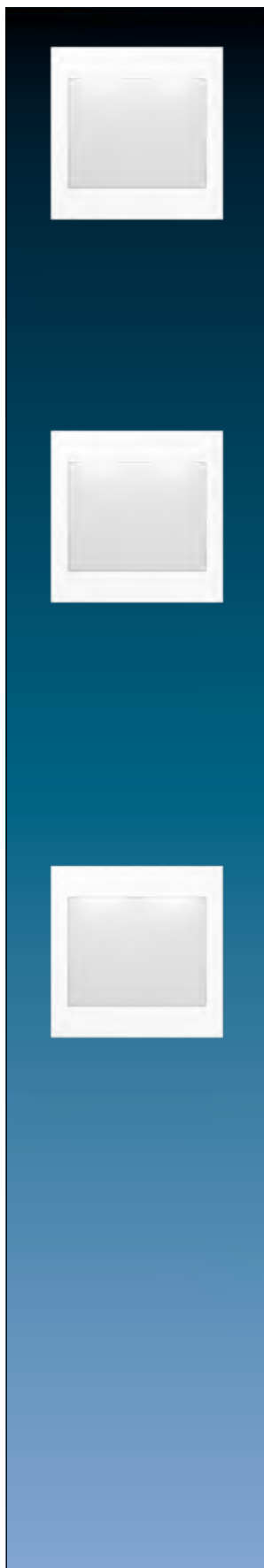

Артикул

Светодиодное табло

с белой и синей подсветками

Работает только в комбинации с блоком питания арт.: SV 539 LED или SV 539-948 LED.

Подключение – L', и N или F2 и ⊥ блока питания для синего светодиода.

Подключение L и N или F1 и ⊥ для белого светодиода.

Надпись возможна посредством печати на прозрачной пленке

белый (лакиров. алюминий)	LS 539 WW LEDWB
светло-серый (лакиров. алюминий)	LS 539 LG LEDWB
чёрный (лакиров. алюминий)	LS 539 SW LEDWB

Металлическое исполнение

алюминий	AL 2539 LEDWB
нержавеющая сталь (лакиров. алюминий)	ES 2539 LEDWB
антрацит (лакиров. алюминий)	AL 2539 AN LEDWB
латунь Classic (лакиров.)	ME 2539 LEDWB C
латунь Antik (лакиров.)	ME 2539 LEDWB AT

Светодиодное табло

с RGB светодиодами

Работает только в комбинации с блоком питания арт.: SV 539 LED или SV 539-948 LED.

Подключение – L, L' и N или F1, F2 и ⊥ блока питания.

Надпись возможна посредством печати на прозрачной пленке

белый (лакиров. алюминий)	LS 539 WW RGB
светло-серый (лакиров. алюминий)	LS 539 LG RGB
чёрный (лакиров. алюминий)	LS 539 SW RGB

Металлическое исполнение

алюминий	AL 2539 RGB
нержавеющая сталь (лакиров. алюминий)	ES 2539 RGB
антрацит (лакиров. алюминий)	AL 2539 AN RGB
dark (лакиров. алюминий)	AL 2539 RGB D
латунь Classic (лакиров.)	ME 2539 RGB C
латунь Antik (лакиров.)	ME 2539 RGB AT

Микропереключателем на обратной стороне устройства можно выбрать следующие цвета: красный, синий, зелёный, фиолетовый, жёлтый, голубой, белый

Светодиодная подсветка для чтения

с белыми светодиодами

Работает только в комбинации с блоком питания арт.: SV 539 LED или SV 539-948 LED.

Подключение – L, L' и N или F1, F2 и ⊥ блока питания.

белый (лакиров. алюминий)	LS 539 WW LED LW-12
светло-серый (лакиров. алюминий)	LS 539 LG LED LW-12
чёрный (лакиров. алюминий)	LS 539 SW LED LW-12

Металлическое исполнение

алюминий	AL 2539 LED LW-12
нержавеющая сталь (лакиров. алюминий)	ES 2539 LED LW-12
антрацит (лакиров. алюминий)	AL 2539 AN LED LW-12

Светодиодные СВЕТОВЫЕ СИГНАЛЫ

Артикул

Светодиодное табло

для стеклянной клавиши арт.: .. CU KO6 TX ..

LED KO6 TX 24

Назначение

- Светодиодное табло для использования в сухих помещениях
- Установка в монтажной коробке согласно DIN 49073

Характеристики

- Индивидуальные надписи, символы или текст в сочетании со стеклянной накладкой
- Подсветка: белая, красная, зелёная и оранжевая
- Изменение цвета через отдельный переключатель, например арт.: 505 U или 505 KO5 VEU M 24 (в поставку не входят)

Технические характеристики

Номинальное напряжение: DC 24 В SELV
Номинальная мощность: < 1,5 Вт
Диапазон рабочих температур: -5 ... +45 °C

Накладка (стекло)

для светодиодного табло арт.: LED KO6 TX 24
Для заказа индивидуальных надписей, посетите Graphic-Tool.
Заказ только через Graphic-Tool: www.jung.de/gt

для серий AS и A

белый	☐ A CU KO6 TX WW
чёрный	☐ A CU KO6 TX SW

для серии LS

белый	☐ LS CU KO6 TX WW
чёрный	☐ LS CU KO6 TX SW

Накладка (стекло) 2-ная

для 2-х светодиодных световых сигналов арт.: LED KO6 TX 24
Для заказа индивидуальных надписей, посетите Graphic-Tool.
Заказ только через Graphic-Tool: www.jung.de/gt

белый	☐ LS CU KO6 TX-2 WW
чёрный	☐ LS CU KO6 TX-2 SW

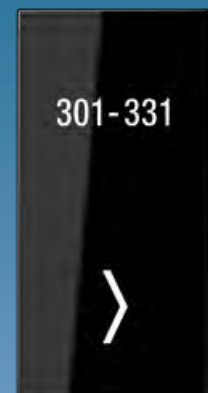
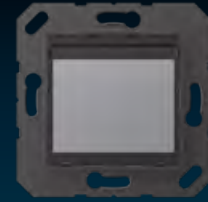

Создание необходимой атмосферы благодаря решениям с использованием розеток.



Система Plug & Light является модульной системой. Она состоит из устанавливаемой заподлицо вставки с предустановленной электроникой, рамки, розетки и отдельного светильника. Компания JUNG производит рамки и крышки для системы Plug & Light. Выключатели линеек LS 990, LS ZERO и A идеально подходят для современных свето-

диодных систем. Светильник удерживается в розетке мощным магнитом. Электрическое соединение обеспечивают три скользящих контакта с золотым покрытием. Кроме электропитания скользящие контакты, вместе со светильником и розеткой, регулируют процесс диммирования.

Световые насадки

СВЕТОДИОДНЫЙ СВЕТИЛЬНИК НАПРАВЛЕННОГО СВЕТА PLUG & LIGHT

Кроме розеток компания JUNG также предлагает светильники направленного света, выполненные в том же стиле, что и выключатели. В светильнике Plug & Light имеется трёхуровневая антибликовая защита. Он может обеспечивать соответствующее освещение потолка и стен.



СВЕТОДИОДНЫЙ СВЕТИЛЬНИК PLUG & LIGHT

По своему дизайну светильник Plug & Light напоминает классические выключатели. Благодаря отсутствию бликов он позволяет создавать световые акценты, а также может использоваться для рабочего освещения. Отдельные модули гарантируют оптимальное распределение света по всему диапазону диммирования и могут свободно вращаться на 360°.

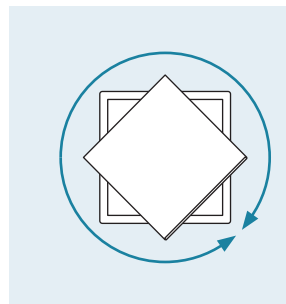
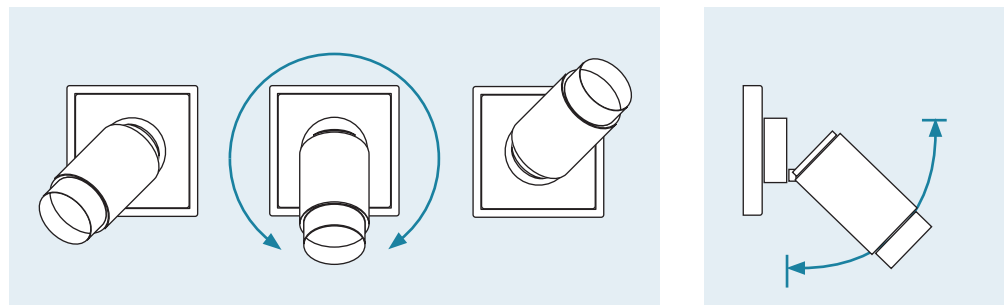

ТЁПЛОЕ ДИММИРОВАНИЕ

Диммирование подобно обычной лампе накаливания.



4000 K 2700 K

Plug & Light

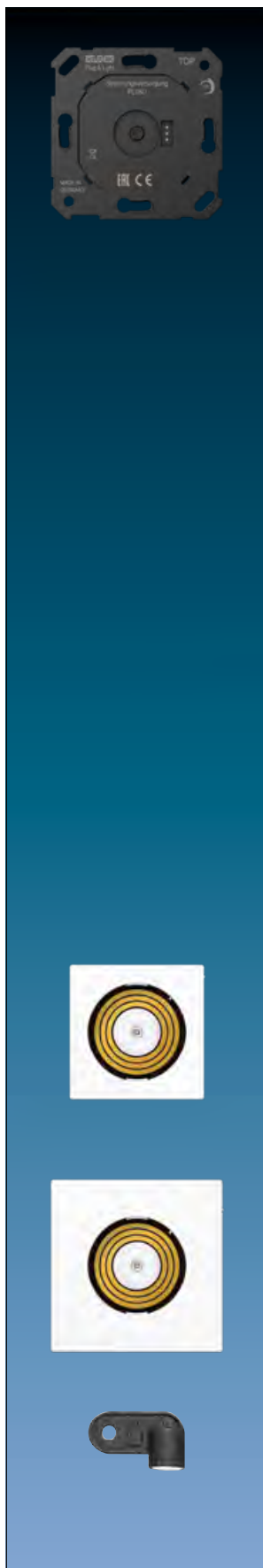

Артикул

Блок питания Plug & Light

PL 08 U

Назначение

- Пускорегулирующий аппарат для переключения и светорегуляции осветительных насадок из системы Plug & Light
- Подключение к выключателю, переключающие вставки с релейным контактом, электронные переключающие вставки (принцип отсечения фаз, арт. 1704 ESE), двухпроводный светодиодный регулятор (принцип отсечения фаз) и трехпроводный светодиодный регулятор (принцип отсечения фаз)
- Совместимые диммеры: 1224 LED UDE, 1710 DE, 1711 DE, 1730 DD, 1731 DD, 1724 DM, UD 1755 REG, ULZ 1755 REG, FM UD 420250 REG, FM UD 5500 REG, FM UD 20250 UP, 3901 REGHE, 3902 REGHE, 3904 REGHE
- Установка в монтажной коробке согласно DIN 49073

Характеристики

- Автоматическое распознавание вставленных осветительных насадок
- Безопасное низкое напряжение SELV DC

Технические характеристики

Номинальное напряжение:	AC 230 В ~
Частота сети:	50 / 60 Гц
Резервная мощность (без осветительной насадки и регулятора света):	380 мВт
Выходное напряжение:	12 В ± 600 мВ
Входной ток:	тип. 75 мА
Присоединяемая мощность:	макс. 8 Вт
Коэффициент мощности:	тип. 0,6
Эффективность:	около 79 %
Подключение:	винтовой зажим
Винтовые зажимы для:	2,5 мм ²
Степень защиты:	II
Диапазон рабочих температур:	+5 ... +35 °С
Температура хранения/транспортировки:	-25 ... +70 °С

Крышка

для блока питания Plug & Light, арт.: PL 08 U

Характеристики

- Магнитная фиксация осветительных насадок
- Механическая блокировка осветительных насадок для потолочного монтажа или в качестве защиты от демонтажа
- Электрическое соединение при помощи позолоченных скользящих контактов

для серии A

Термопласт (ударопрочный) блестящий

белый	PL A DMS WW
чёрный	PL A DMS SW

Термопласт (ударопрочный) лакиров.

алюминий	PL A DMS AL
----------	-------------

для серии LS

Термопласт (ударопрочный) блестящий

белый	PL LS DMS WW
чёрный	PL LS DMS SW

Металлическое исполнение

алюминий (лакиров.)	PL AL DMS-L
нержавеющая сталь (лакиров.)	PL ES DMS-L

Отсоединительный магнит

для монтажа ламп
также подходит для WLAN точки доступа арт. WLAN-AC-..

PL MAGNET 01

Артикул

Светодиодный прожектор Plug & Light

для блока питания Plug & Light, арт.: PL 08 U

белый	PL S1 D05 WW
бело – чёрный	PL S1 D05 WW SW
чёрный	PL S1 D05 SW SW
алюминий – чёрный	PL S1 D05 AL SW

Характеристики

- Светорегуляция с помощью соответствующего светодиодного регулятора при постоянной цветовой температуре 2700 К
- Симметричное распределение света с углом излучения 35°
- Немигающий свет во всем диапазоне светорегуляции
- Осветительная насадка может быть заменена во время работы
- Крышка с регулируемым выступом с тремя фиксирующими положениями (5, 10 и 15 мм)
- Насадка может поворачиваться на 90°
- Насадка может плавно разворачиваться на 360°

Технические характеристики

Номинальное напряжение:	12 В DC SELV
Потребляемая мощность:	5,6 Вт
Подключение:	Электрическое соединение при помощи позолоченных скользящих контактов
Степень защиты:	III
Световой поток:	390 лм
Цветовая температура:	2,700 К
Индекс цветопередачи:	тип 85
Угол падения луча:	35°
Диаметр:	42 мм
Длина без крышки:	80 мм
Длина с крышкой:	85 ... 95 мм
Материал корпуса:	алюминий лакир. / пластик
Класс энергетической эффективности	A++ до A

Этот светильник содержит встроенные светодиодные лампочки.
Лампочки в светильнике не могут быть заменены.

Светодиодный прожектор (с изменяемой цветовой температурой) Plug & Light

для блока питания Plug & Light, арт.: PL 08 U

белый	PL S1 WD05 WW
бело – чёрный	PL S1 WD05 WW SW
чёрный	PL S1 WD05 SW SW
алюминий – чёрный	PL S1 WD05 AL SW

Характеристики

- Изменение цветовой температуры в диапазоне от 2700 К до 4000 К с одновременным усилением освещенности от минимума до максимума соответствующим светодиодным регулятором
- Симметричное распределение света с углом излучения 35°
- Немигающий свет во всем диапазоне светорегуляции
- Осветительная насадка может быть заменена во время работы
- Крышка с регулируемым выступом с тремя фиксирующими положениями (5, 10 и 15 мм)
- Насадка может поворачиваться на 90°
- Насадка может плавно разворачиваться на 360°

Технические характеристики

Номинальное напряжение:	12 В DC SELV
Потребляемая мощность:	5,6 Вт
Подключение:	Электрическое соединение при помощи позолоченных скользящих контактов
Степень защиты:	III
Световой поток:	350 лм
Цветовая температура:	2,700 ... 4,000 К
Индекс цветопередачи:	тип 85
Угол падения луча:	35°
Диаметр:	42 мм
Длина без крышки:	80 мм
Длина с крышкой:	85 ... 95 мм
Материал корпуса:	алюминий лакир. / пластик
Класс энергетической эффективности	A++ до A

Этот светильник содержит встроенные светодиодные лампочки.
Лампочки в светильнике не могут быть заменены.



Plug & Light

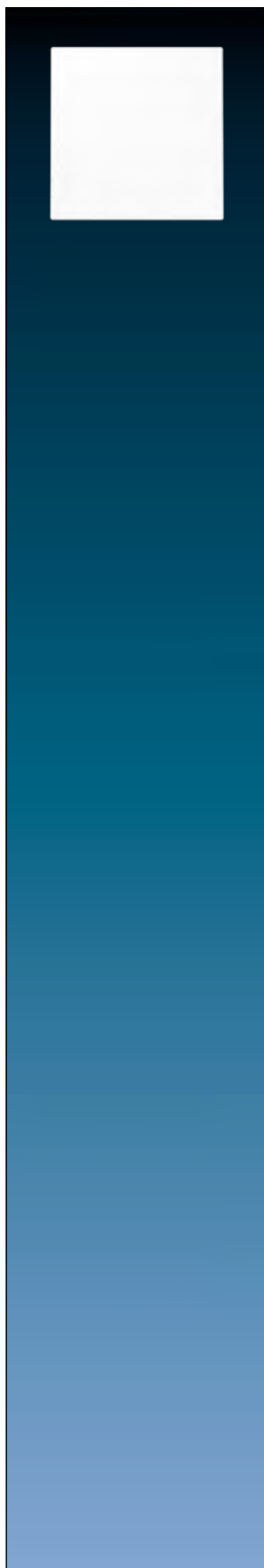

Артикул

Светодиодное освещение Plug & Light

для блока питания Plug & Light, арт.: PL 08 U

Термопласт (ударопрочный) блестящий

белый **PL F1 D05 WW**

чёрный **PL F1 D05 SW**

Металлическое исполнение

алюминий (лакиров.) **PL F1 D05 AL-L**

нержавеющая сталь (лакиров.) **PL F1 D05 ES-L**

Характеристики

- Акцентное или рабочее освещение
- Светорегуляция с помощью соответствующего светодиодного регулятора при постоянной цветовой температуре 2700 К
- Безбликовая асимметричная оптика
- Немигающий свет во всем диапазоне светорегуляции
- Осветительная насадка может быть заменена во время работы
- Насадка может плавно разворачиваться на 360°

Технические характеристики

Номинальное напряжение:	12 В DC SELV
Потребляемая мощность:	4,1 Вт
Подключение:	Электрическое соединение при помощи позолоченных скользящих контактов
Степень защиты:	III
Размеры (Ш x В x Г):	70 x 70 x 17 мм
Световой поток:	290 lm
Цветовая температура:	2,700 К
Индекс цветопередачи:	тип 90
Угол падения луча:	асимметричное распределение света
Класс энергетической эффективности	A++ до A

Этот светильник содержит встроенные светодиодные лампочки.
Лампочки в светильнике не могут быть заменены.

Артикул

Светодиодное освещение (с изменяемой цветовой температурой) Plug & Light

для блока питания Plug & Light, арт.: PL 08 U

Термопласт (ударопрочный) блестящий

белый	PL F1 WD05 WW
чёрный	PL F1 WD05 SW

Металлическое исполнение

алюминий (лакиров.)	PL F1 WD05 AL-L
нержавеющая сталь (лакиров.)	PL F1 WD05 ES-L

Характеристики

- Акцентное или рабочее освещение
- Изменение цветовой температуры в диапазоне от 2700 К до 4000 К с одновременным усилением освещенности от минимума до максимума соответствующим светодиодным регулятором
- Безбликовая асимметричная оптика
- Немигающий свет во всем диапазоне светорегуляции
- Осветительная насадка может быть заменена во время работы
- Насадка может плавно разворачиваться на 360°

Технические характеристики

Номинальное напряжение:	12 В DC SELV
Потребляемая мощность:	4,1 Вт
Подключение:	Электрическое соединение при помощи позолоченных скользящих контактов
Степень защиты:	III
Размеры (Ш x В x Г):	70 x 70 x 17 мм
Световой поток:	290 lm
Цветовая температура:	2,700 ... 4,000 К
Индекс цветопередачи:	тип 90
Угол падения луча:	асимметричное распределение света
Класс энергетической эффективности	A++ до A

Этот светильник содержит встроенные светодиодные лампочки.
Лампочки в светильнике не могут быть заменены.

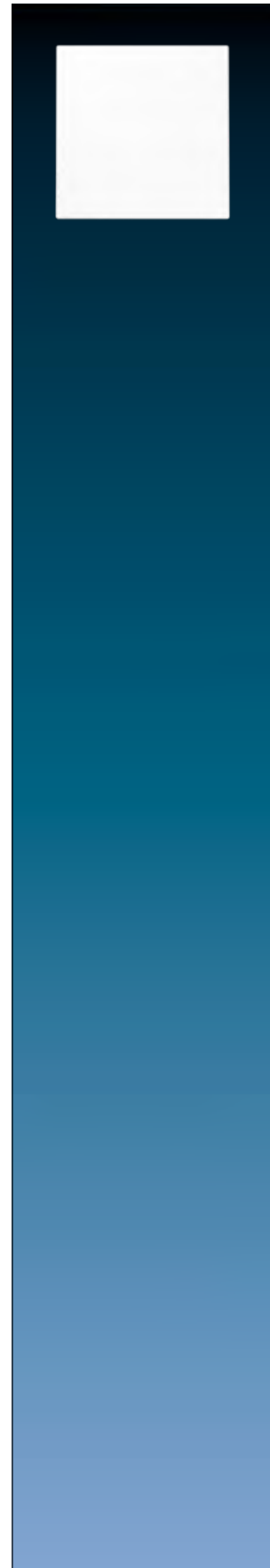



Домофонная связь

Элегантные внутренние видео- и аудиопанели в дизайне JUNG отличаются большим разнообразием форм и функций, а также идеальной технической совместимостью с домофонными устройствами Siedle.

SIEDLE Systemtechnik
In-Home

ВНУТРЕННИЕ ВИДЕОПАНЕЛИ



LS 990, блестящий хром

ВНУТРЕННИЕ АУДИОПАНЕЛИ



LS 990, алюминий

СТАНДАРТНЫЕ ВНУТРЕННИЕ АУДИОПАНЕЛИ



Серия Acreation цвета слоновой кости со стеклянной рамкой

Связь по домофону с дополнительными функциями. Внутренние видео- и аудиопанели от компании JUNG, выполненные под выключатель, могут похвастаться великолепной функциональностью и внешним видом. Они не только располагают большим спектром дизайнерских форм, но и прекрасно совмещаются с домофонными устройствами Siedle

благодаря использованию системотехники Siedle. Преимущества: простота использования и множество новых возможностей. Внутренние панели JUNG оптимально соответствуют прочему электрооборудованию и гармонично вписываются в общее оформление интерьера.

Связь по домофону и KNX

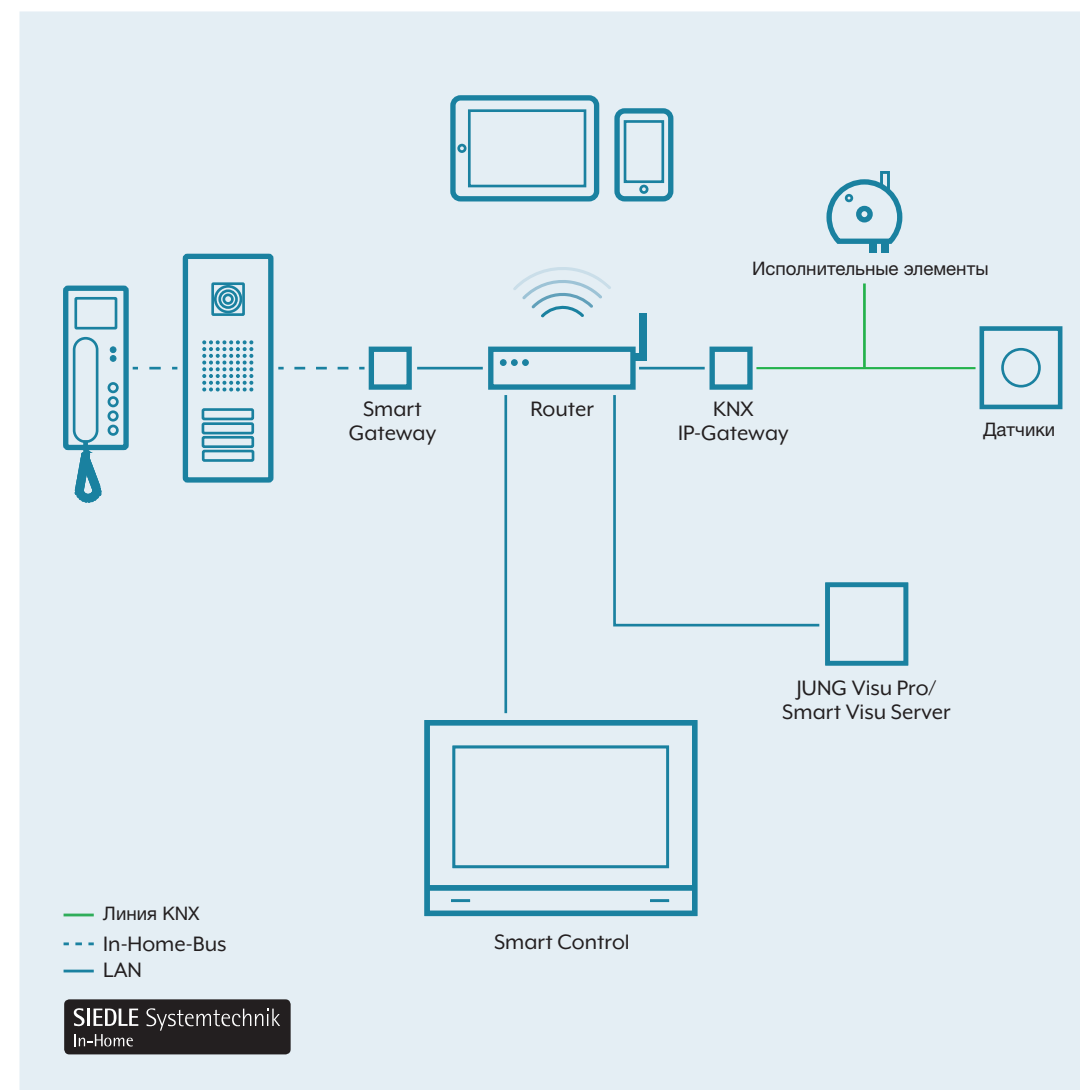

Совместное управление системой автоматизации и средствами коммуникации здания — залог дополнительной безопасности и комфорта. В качестве интерфейса для домофонной связи в системе KNX используются решения Siedle Smart Gateway и Smart Gateway Professional, которые способствуют трансформации панелей JUNG Smart-Control 5, 7, 10, 15 и 19, а также интеллектуальных устройств в домофонные устройства видеосвязи с интуитивно понятным управлением.

Внутренняя аудио панель Стандарт для серий AS и A

Характеристики

- Звонок, разговор, открывание двери, освещение, поэтажный звонок, функция переключения/управления и внутренняя коммуникация
- 2-проводная инсталляция с защитой от неправильной полярности (J-Y(St)Y 2 x 2 x 0,8)
- Клавиша начала разговора с зелёной LED-лампой для демонстрации текущего состояния
- Клавишу отключения освещения и завершения разговора можно свободно конфигурировать. Функции клавиш можно упорядочить без дополнительной инсталляции, например, для внутренней телефонии, для реализации функций переключения/управления в сочетании с шинным модулем переключения Siedle BSM/BSE 650-.. или целевого выбора дверных динамиков.
- При помощи BPS возможно программирование функции переключения на клавише открывания двери (в сочетании с шинным модулем переключения Siedle BSM/BSE 650-..).
- Встроенная защита от прослушивания
- Параллельное переключение (одновременный вызов) возможно с максимум 4 аудио модулей или аудио панелей (с появлением 3-го устройства для программирования требуется Siedle BPS).
- Голосовая связь возможна без звонка на ответное устройство
- Подключение для Siedle In-Home-Bus
- Подключение для клавиши поэтажного вызова
- 11 мелодий звонка на выбор, включая гонг
- 5 уровней громкости мелодии вызова, до 83дБ (A)
- 5 уровней громкости разговора
- Ручное программирование, Plug+Play и с помощью Siedle Bus-ПО для программирования (BPS), с помощью системного мануала Siedle
- Внутренняя панель с функцией разговора
- Демонстрация текущего состояния во время голосового соединения
- Завершение вызова с демонстрацией текущего состояния
- Разделение вызова на поэтажный, 2 дверных вызова и внутренний вызов
- Функция открытия двери/освещения в любое время доступно через шинное соединение
- 3 LED-лампы для демонстрации состояния (например, открытая дверь) без дополнительных проводов
- Сообщение об эксплуатационной готовности по LED
- Визуализация вызова посредством мигания LED на клавише разговора

Артикул

Внутренняя аудио панель Стандарт

компактное AP-исполнение

Термопласт (ударопрочный) блестящий

слоновая кость

SI 4 A W

белый

SI 4 A WW

Термопласт (ударопрочный) лакиров.

алюминий

SI 4 A AL

- Размер (Ш x В x Г): 58 x 129 x 21,5 мм

Комплект для переоборудования

для внутренней аудио панели Стандарт

для монтажа 2 – 5 постовых рамок серий AS и A

SI 46074 AD KIT

Внутренняя аудио панель Дизайн Стандарт

для серий AS и A

для накладного монтажа

комбинируется 2 – 5 кратными рамками

Термопласт (ударопрочный) блестящий

слоновая кость

SI 4 AD W

белый

SI 4 AD WW

Термопласт (ударопрочный) лакиров.

алюминий

SI 4 AD AL

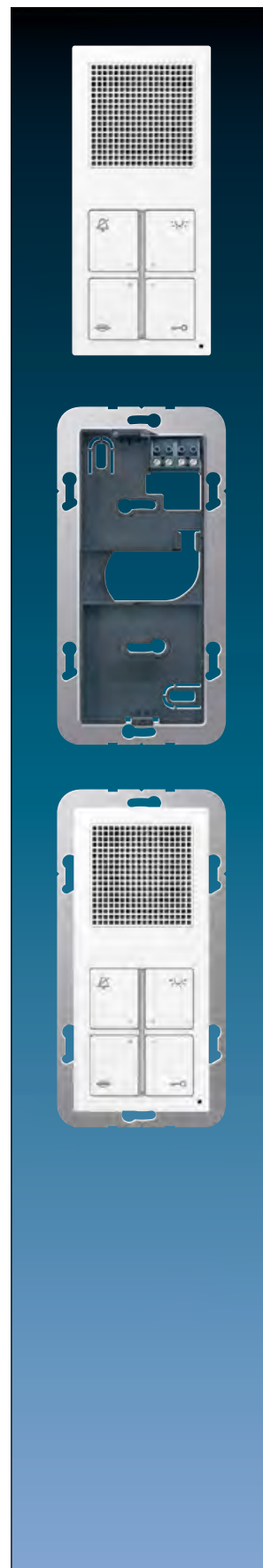

Внутренняя аудио панель

включая набор накладок и пластины для надписи без рамки

Модули внутренней панели комбинируются с многопостовыми рамками (горизонтальными или вертикальными). Возможен монтаж в несколько отдельных рамок или в накладную коробку.

Характеристики

- Звонок, разговор, открывание двери, освещение, поэтажный звонок, функция переключения/управления и внутренняя коммуникация
- 2-проводная инсталляция с защитой от неправильной полярности (J-Y(St)Y 2 x 2 x 0,8)
- Клавиша начала разговора с зелёной LED-лампой для демонстрации текущего состояния
- Клавишу отключения освещения и завершения разговора можно свободно конфигурировать. Функции клавиш можно упорядочить без дополнительной инсталляции, например, для внутренней телефонии, для реализации функций переключения/управления в сочетании с шинным модулем переключения Siedle BSM/BSE 650-.. или целевого выбора дверных динамиков.
- При помощи BPS возможно программирование функции переключения на клавише открывания двери (в сочетании с шинным модулем переключения Siedle BSM/BSE 650-..).
- Встроенная защита от прослушивания
- Параллельное переключение (одновременный вызов) возможно с максимум 4 аудио модулей или аудио панелей (с появлением 3-го устройства для программирования требуется Siedle BPS).
- Голосовая связь возможна без звонка на ответное устройство
- Высококачественный звук и большой динамик
- Электрет-конденсаторный микрофон
- Подключение для Siedle In-Home-Bus
- Подключение для клавиши поэтажного вызова
- 11 мелодий звонка на выбор, включая гонг
- 5 уровней громкости мелодии вызова, до 92 дБ (A)
- 5 уровней громкости разговора
- Ручное программирование, Plug+Play и с помощью Siedle Bus-ПО для программирования (BPS), с помощью системного мануала Siedle
- Внутренняя панель с функцией разговора
- Демонстрация текущего состояния во время голосового соединения
- Завершение вызова с демонстрацией текущего состояния
- Разделение вызова на поэтажный, 2 дверных вызова и внутренний вызов
- Функция открытия двери/освещения в любое время доступно через шинное соединение
- Прием дверного звонка
- Возможность создания групп дверных звонков. Каждая внутренняя панель может относиться к 4 группам на одной стренге.
- Интерком-функции:
 - переадресация вызова
 - внутренний звонок группе
 - автоматическое подключение к разговору при внутреннем вызове
 - дверной контакт
- 5 LED-ламп для демонстрации состояния (например, открытая дверь) без дополнительных проводов
- Сообщение об эксплуатационной готовности по LED
- Визуализация вызова посредством мигания LED на клавише разговора
- Поле для надписи
- Включая пластины для надписи (с символами) для аудио и видео
- Включая кабель для подключения аудио (красный, 220 мм)

Артикул

Внутренняя аудио панель

для серий AS и A

Термопласт (ударопрочный) блестящий

слоновая кость	SI AI A 6 W
белый	SI AI A 6 WW
чёрный	SI AI A 6 SW

Термопласт (ударопрочный) лакиров.

алюминий	SI AI A 6 AL
цвет шампанского	SI AI A 6 CH
цвет мокко	SI AI A 6 MO
матовый антрацит	SI AI A 6 ANM

для серии CD

Термопласт (ударопрочный) блестящий

слоновая кость	SI AI CD 6 W
белый	SI AI CD 6 WW

для серии LS

Термопласт (ударопрочный) блестящий

слоновая кость	SI AI LS 6 W
белый	SI AI LS 6 WW
светло-серый	SI AI LS 6 LG
чёрный	SI AI LS 6 SW

Металлическое исполнение

алюминий	SI AI AL 6
нержавеющая сталь	SI AI ES 6
антрацит (лакиров. алюминий)	SI AI AL 6 AN
dark (лакиров. алюминий)	SI AI AL 6 D



Внутренняя видео панель

включая набор накладок и пластины для надписи без рамки

Модули внутренней панели комбинируются с многопостовыми рамками (горизонтальными или вертикальными). Возможен монтаж в несколько отдельных рамок или в накладную коробку.

Для работы внутренней видео панели требуется дополнительный источник питания.

Рекомендуется: VNG 602 от Siedle (см. Siedle руководство по планированию).

Характеристики

- Цветной TFT-монитор
- Размеры экрана: 55 мм (2,2") для серии A и 70 мм (2,7") для серий CD и LS
- 320 x 240 Пикселей
- Настройка яркости и цвета
- Включая кабель для подключения видео (чёрный, 220 мм)
- Звонок, разговор, открывание двери, освещение, поэтажный звонок, функция переключения/управления и внутренняя коммуникация
- 2-проводная инсталляция с защитой от неправильной полярности (J-Y(St)Y 2 x 2 x 0,8)
- Включение изображения
- Клавиша начала разговора с зелёной LED-лампой для демонстрации текущего состояния
- Клавишу освещения, завершения разговора, включения изображения и клавишу избранного можно свободно конфигурировать. Функции клавиш можно упорядочить без дополнительной инсталляции, например, для внутренней телефонии, для реализации функций переключения/управления в сочетании с шинным модулем переключения Siedle BSM/BSE 650-.. или целевого выбора дверных динамиков / камер.
- При помощи BPS возможно программирование функции переключения на клавише открывания двери (в сочетании с шинным модулем переключения Siedle BSM/BSE 650-..).
- Встроенная защита от прослушивания и просмотра
- Параллельное переключение (одновременный вызов) возможно с максимум 16 видео модулей (с появлением 3-го устройства для программирования требуется Siedle BPS).
- Голосовая связь возможна без звонка на ответное устройство
- Высококачественный звук и большой динамик
- Электрет-конденсаторный микрофон
- Подключение для Siedle In-Home-Bus
- Подключение для клавиши поэтажного вызова
- 11 мелодий звонка на выбор, включая гонг
- 5 уровней громкости мелодии вызова, до 92 дБ (A)
- 5 уровней громкости разговора
- Ручное программирование, Plug+Play и с помощью Siedle Bus-ПО для программирования (BPS), с помощью системного мануала Siedle
- Внутренняя панель с функцией разговора
- Демонстрация текущего состояния во время голосового соединения
- Завершение вызова с демонстрацией текущего состояния
- Разделение вызова на поэтажный, 2 дверных вызова и внутренний вызов
- Функция открытия двери/освещения в любое время доступно через шинное соединение
- Прием дверного звонка
- Возможность создания групп дверных звонков. Каждая внутренняя панель может относиться к 4 группам на одной стренге.
- Интерком-функции:
 - переадресация вызова
 - внутренний звонок группе
 - передача сообщений нескольким абонента
 - автоматическое подключение к разговору при внутреннем вызове
 - дверной контакт
- Подключение для дополнительного питания (требуется при использовании видеомодуля, подсветки поля для надписи в Универсальном кнопочном модуле и при подключении второго кнопочного модуля).

Артикул

Внутренняя видео панель 2,2"
для серий AS и A

Термопласт (ударопрочный) блестящий

слоновая кость

SI VI A 622 W

белый

SI VI A 622 WW

чёрный

SI VI A 622 SW

Термопласт (ударопрочный) лакиров.

алюминий

SI VI A 622 AL

цвет шампанского

SI VI A 622 CH

цвет мокко

SI VI A 622 MO

матовый антрацит

SI VI A 622 ANM

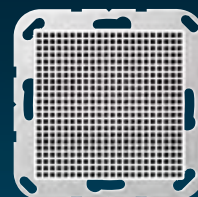

Внутренняя видео панель 2,7"

включая набор накладок и пластины для надписи без рамки

Модули внутренней панели комбинируются с многопостовыми рамками (горизонтальными или вертикальными). Возможен монтаж в несколько отдельных рамок или в накладную коробку.

Для работы внутренней видео панели требуется дополнительный источник питания.

Рекомендуется: VNG 602 от Siedle (см. Siedle руководство по планированию).

Характеристики

- Цветной TFT-монитор
- Диагональ дисплея – 70 мм (2,7")
- 320 x 240 Пикселей
- Настройка яркости и цвета
- Включая кабель для подключения видео (чёрный, 220 мм)
- Звонок, разговор, открывание двери, освещение, поэтажный звонок, функция переключения/управления и внутренняя коммуникация
- 2-проводная инсталляция с защитой от неправильной полярности (J-Y(St)Y 2 x 2 x 0,8)
- Включение изображения
- Клавиша начала разговора с зелёной LED-лампой для демонстрации текущего состояния
- Клавишу освещения, завершения разговора, включения изображения и клавишу избранного можно свободно конфигурировать. Функции клавиш можно упорядочить без дополнительной инсталляции, например, для внутренней телефонии, для реализации функций переключения/управления в сочетании с шинным модулем переключения Siedle BSM/BSE 650-.. или целевого выбора дверных динамиков / камер.
- При помощи BPS возможно программирование функции переключения на клавише открывания двери (в сочетании с шинным модулем переключения Siedle BSM/BSE 650-..).
- Встроенная защита от прослушивания и просмотра
- Параллельное переключение (одновременный вызов) возможно с максимум 16 видео модулей (с появлением 3-го устройства для программирования требуется Siedle BPS).
- Голосовая связь возможна без звонка на ответное устройство
- Высококачественный звук и большой динамик
- Электрет-конденсаторный микрофон
- Подключение для Siedle In-Home-Bus
- Подключение для клавиши поэтажного вызова
- 11 мелодий звонка на выбор, включая гонг
- 5 уровней громкости мелодии вызова, до 92 дБ (A)
- 5 уровней громкости разговора
- Ручное программирование, Plug+Play и с помощью Siedle Bus-ПО для программирования (BPS), с помощью системного мануала Siedle
- Внутренняя панель с функцией разговора
- Демонстрация текущего состояния во время голосового соединения
- Завершение вызова с демонстрацией текущего состояния
- Разделение вызова на поэтажный, 2 дверных вызова и внутренний вызов
- Функция открытия двери/освещения в любое время доступно через шинное соединение
- Прием дверного звонка
- Возможность создания групп дверных звонков. Каждая внутренняя панель может относиться к 4 группам на одной стренге.
- Интерком-функции:
 - переадресация вызова
 - внутренний звонок группе
 - передача сообщений нескольким абонента
 - автоматическое подключение к разговору при внутреннем вызове
 - дверной контакт
- 5 LED-ламп для демонстрации состояния (например, открытая дверь) без дополнительных проводов
- Сообщение об эксплуатационной готовности по LED
- Визуализация вызова посредством мигания LED на клавише разговора
- Поле для надписи с подсветкой
- Включая пластины для надписи (с символами) для аудио и видео
- Включая кабель для подключения аудио (красный, 220 мм)
- Подключение для дополнительного питания (требуется при использовании видеомодуля, подсветки поля для надписи в Универсальном кнопочном модуле и при подключении второго кнопочного модуля).
- Подключение для последующего кнопочного модуля (Стандартный или Универсальный, максимально 2 кнопочных модуля на внутреннюю панель)

Артикул

Внутренняя видео панель 2,7"
для серии CD

Термопласт (ударопрочный) блестящий

слоновая кость

SI VI CD 627 W

белый

SI VI CD 627 WW

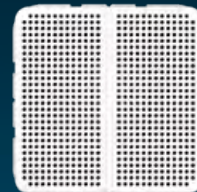

для серии LS

Термопласт (ударопрочный) блестящий

слоновая кость

SI VI LS 627 W

белый

SI VI LS 627 WW

светло-серый

SI VI LS 627 LG

чёрный

SI VI LS 627 SW

Металлическое исполнение

алюминий

SI VI AL 627

нержавеющая сталь

SI VI ES 627

антрацит (лакиров. алюминий)

SI VI AL 627 AN

dark (лакиров. алюминий)

SI VI AL 627 D

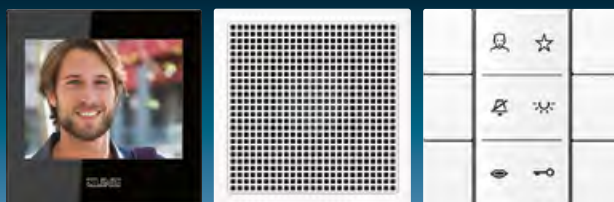

SI VI LS 627 WW

Артикул

Отдельные компоненты:

Аудиомодуль

Характеристики

- Может использоваться в качестве дополнительного сигнального устройства (звонка)
- Звонок и позтажный звонок
- 2-проводная инсталляция с защитой от неправильной полярности (J-Y(St)Y 2 x 2 x 0,8)
- Параллельное переключение (одновременный вызов) возможно с максимум 4 аудио модулей или аудио панелей (с появлением 3-го устройства для программирования требуется Siedle BPS).
- Высококачественный звук и большой динамик
- Электрет-конденсаторный микрофон
- Подключение для Siedle In-Home-Bus
- Подключение для клавиши позтажного вызова
- 11 мелодий звонка на выбор, включая гонг
- 5 уровней громкости мелодии вызова, до 92 дБ (A)
- 5 уровней громкости разговора
- Ручное программирование, Plug+Play и с помощью Siedle Bus-ПО для программирования (BPS), с помощью системного мануала Siedle
- Автоматическое присоединение к разговору при внутреннем вызове

Аудиомодуль

для серий AS и A

Термопласт (ударопрочный) блестящий

слоновая кость	SI AM A 5 W
белый	SI AM A 5 WW
чёрный	SI AM A 5 SW

Термопласт (ударопрочный) лакиров.

алюминий	SI AM A 5 AL
цвет шампанского	SI AM A 5 CH
цвет мокко	SI AM A 5 MO
матовый антрацит	SI AM A 5 ANM

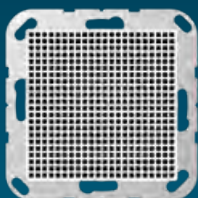

для серии CD

Термопласт (ударопрочный) блестящий

слоновая кость	SI AM CD 5 W
белый	SI AM CD 5 WW



для серии LS

Термопласт (ударопрочный) блестящий

слоновая кость	SI AM LS 5 W
белый	SI AM LS 5 WW
светло-серый	SI AM LS 5 LG
чёрный	SI AM LS 5 SW

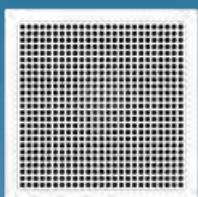

Металлическое исполнение

алюминий	SI AM AL 5
нержавеющая сталь	SI AM ES 5
антрацит (лакиров. алюминий)	SI AM AL 5 AN
dark (лакиров. алюминий)	SI AM AL 5 D

Артикул

Кнопочный модуль Стандартный

для аудиомодуля в сочетании с кнопочным модулем Универсальный как модуль расширения
Комплектуется набором накладок, 3 группы (артикул ..503 TSA ..)

Характеристики

- 5 LED-ламп для демонстрации состояния (например, открытая дверь) без дополнительных проводов
- Сообщение об эксплуатационной готовности по LED
- Визуализация вызова посредством мигания LED на клавише разговора
- Поле для надписи
- Включающая пластины для надписи (с символами) для аудио и видео
- Включающая кабель для подключения аудио (красный, 220 мм)

для серий AS и A

SI TM A 5073

для серии CD

SI TM CD 5073

для серии LS

SI TM LS 5073



Артикул

Кнопочный модуль Универсальный

требуется при использовании видеомодуля и при подключении второго кнопочного модуля
Комплектуется набором накладок, 3 группы (артикул ..503 TSA ..)

Характеристики

- 5 LED-ламп для демонстрации состояния (например, открытая дверь) без дополнительных проводов
- Сообщение об эксплуатационной готовности по LED
- Визуализация вызова посредством мигания LED на клавише разговора
- Поле для надписи с подсветкой
- Включая пластины для надписи (с символами) для аудио и видео
- Включая кабель для подключения аудио (красный, 220 мм)
- Подключение для дополнительного питания (требуется при использовании видеомодуля, подсветки поля для надписи в Универсальном кнопочном модуле и при подключении второго кнопочного модуля).
- Подключение для последующего кнопочного модуля (Стандартный или Универсальный, максимально 2 кнопочных модуля на внутреннюю панель)

для серий AS и A

SI TM A 5093



для серии CD

SI TM CD 5093



для серии LS

SI TM LS 5093



Артикул

Видеомодуль 2,2"
для серий AS и A

SI VM 22 A

Характеристики

- Цветной TFT-монитор
- Диагональ дисплея – 55 мм (2,2")
- 320 x 240 Пикселей
- Настройка яркости и цвета
- Включая кабель для подключения видео (чёрный, 220 мм)
- Работа возможна только в комбинации с универсальным кнопочным модулем и аудиомодулем

Видеомодуль 2,7"
для серии CD

SI VM 27 CD

Характеристики

- Цветной TFT-монитор
- Диагональ дисплея – 70 мм (2,7")
- 320 x 240 Пикселей
- Настройка яркости и цвета
- Включая кабель для подключения видео (чёрный, 220 мм)
- Работа возможна только в комбинации с универсальным кнопочным модулем и аудиомодулем

Видеомодуль 2,7"
для серии LS

SI VM 27 LS

Характеристики

- Цветной TFT-монитор
- Диагональ дисплея – 70 мм (2,7")
- 320 x 240 Пикселей
- Настройка яркости и цвета
- Включая кабель для подключения видео (чёрный, 220 мм)
- Работа возможна только в комбинации с универсальным кнопочным модулем и аудиомодулем

Кабель для подключения

(запчасть)

Длина: около 220 мм

для связи модулей в многопостовой рамке

красный	аудио	SI AM-AK 22
чёрный	видео	SI VM-AK 22

Кабель для подключения

Длина: около 700 мм

С помощью опционально доступных соединительных кабелей, модули можно расположить на расстоянии до 500 мм друг от друга.

красный	аудио	SI AM-AK 70
чёрный	видео	SI VM-AK 70

Защита от демонтажа

подходит для:

- SI AI ..., SI VI ..
- SI AM ..., SI TM ..., SI VM ..
- LSM .. 4 ..
- .. 567-G3 ..
- R AN ..

Защиту от демонтажа гарантирует то, что модули могут быть удалены только с помощью инструмента. Для это можно использовать плоское лезвие отвертки или инструмент для демонтажа (арт.: W-KEIL).

M-DMS

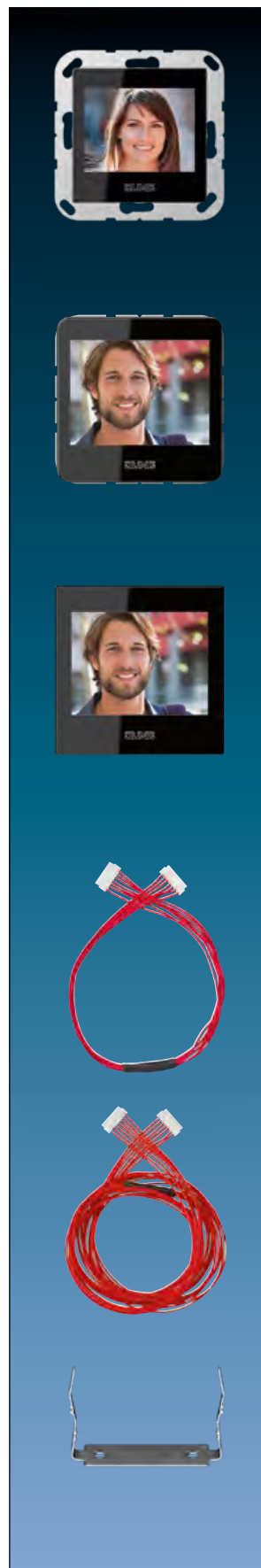

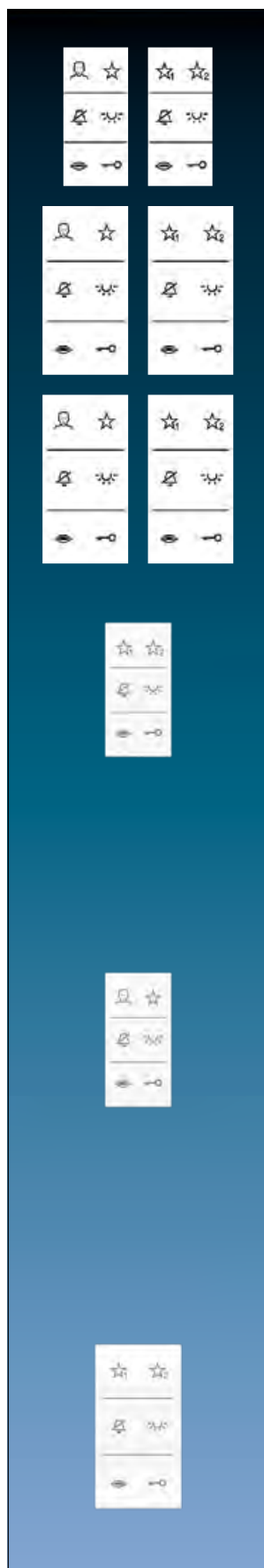

Артикул

Пластина для надписи

для серий AS и A

(запчасть)

каждая содержит надписи для аудио и видео

SI AV 6 A

Пластина для надписи

для серии CD

(запчасть)

каждая содержит надписи для аудио и видео

SI AV 6 CD

Пластина для надписи

для серии LS

(запчасть)

каждая содержит надписи для аудио и видео

SI AV 6 LS

Накладка с символами аудио

для серий AS и A

с символами

для защёлкивания на внутренней аудио панели (артикул SI AI A 6 ..)

или кнопочном модуле (артикул SI TM A 5073, SI TM A 5093)

размер: 25 x 55 мм

Термопласт (ударопрочный) блестящий

слоновая кость

SI A6 A DC W

белый

SI A6 A DC WW

чёрный

SI A6 A DC SW

Термопласт (ударопрочный) лакиров.

алюминий

SI A6 A DC AL

цвет шампанского

SI A6 A DC CH

цвет мокко

SI A6 A DC MO

матовый антрацит

SI A6 A DC ANM

Накладка с символами видео

для серий AS и A

с символами

для защёлкивания на внутренней видео панели (артикул SI VI A 622 ..)

или кнопочном модуле (артикул SI TM A 5073, SI TM A 5093)

размер: 25 x 55 мм

Термопласт (ударопрочный) блестящий

слоновая кость

SI V6 A DC W

белый

SI V6 A DC WW

чёрный

SI V6 A DC SW

Термопласт (ударопрочный) лакиров.

алюминий

SI V6 A DC AL

цвет шампанского

SI V6 A DC CH

цвет мокко

SI V6 A DC MO

матовый антрацит

SI V6 A DC ANM

Накладка с символами аудио

для серии CD

с символами

для защёлкивания на внутренней аудио панели (артикул SI AI CD 6 ..)

или кнопочном модуле (артикул SI TM CD 5073, SI TM CD 5093)

размер: 33 x 68 мм

Термопласт (ударопрочный) блестящий

слоновая кость

SI A6 CD DC W

белый

SI A6 CD DC WW

Артикул

Накладка с символами видео

для серии CD

с символами

для защёлкивания на внутренней видео панели (артикул SI VI CD 627 ..)

или кнопочном модуле (артикул SI TM CD 5073, SI TM CD 5093)

размер: 33 x 68 мм

Термопласт (ударопрочный) блестящий

слоновая кость

SI V6 CD DC W

белый

SI V6 CD DC WW

Накладка с символами аудио

для серии LS

с символами

для защёлкивания на внутренней аудио панели (артикул SI AI LS 6 .., SI AI AL 6 .., SI AI ES 6)

или кнопочном модуле (артикул SI TM LS 5073, SI TM LS 5093)

размер: 33 x 70,5 мм

Термопласт (ударопрочный) блестящий

слоновая кость

SI A6 LS DC W

белый

SI A6 LS DC WW

светло-серый

SI A6 LS DC LG

чёрный

SI A6 LS DC SW

Металлическое исполнение

алюминий (лакиров.)

SI A6 AL DC

нержавеющая сталь (лакиров.)

SI A6 ES DC

антрацит (лакиров.)

SI A6 AL DC AN

dark (лакиров.)

SI A6 AL DC D

Накладка с символами видео

для серии LS

с символами

для защёлкивания на внутренней видео панели (артикул SI VI LS 627 .., SI VI AL 627, SI VI ES 627)

или кнопочном модуле (артикул SI TM LS 5073, SI TM LS 5093)

размер: 33 x 70,5 мм

Термопласт (ударопрочный) блестящий

слоновая кость

SI V6 LS DC W

белый

SI V6 LS DC WW

светло-серый

SI V6 LS DC LG

чёрный

SI V6 LS DC SW

Металлическое исполнение

алюминий (лакиров.)

SI V6 AL DC

нержавеющая сталь (лакиров.)

SI V6 ES DC

антрацит (лакиров.)

SI V6 AL DC AN

dark (лакиров.)

SI V6 AL DC D

другие цвета – по запросу

Блок присоединительных зажимов

(запчасть)

2-ная

SI KB 2

4-ная

SI KB 4

6-ная

SI KB 6

Резистор-заглушка видео

(запчасть)

Нагрузочный резистор подключен на аудиомодуле между клеммами ТаМ и ТвМ. Этот нагрузочный резистор необходим, когда внутренняя панель является последним устройством на видео линии. При прокладке шины через внутреннюю панель нагрузочный резистор можно отсоединить.

SI V-RC



Система домофонии KNX eNet SMART HOME



Внутренние панели для Siedle In-Home bus



Артикул

Smart Control 7

формат 16:9

для настенного монтажа, ёмкостный сенсорный экран
безвентиляторные, без движущихся частей

алюминий

SC 7.1 AL

чёрный

SC 7.1 SW

- Функция домофона только в сочетании со Smart Gateway SG 650-.. или SG 150-.. от Siedle
 - Smart шлюз со встроенным хранилищем изображений
 - Для вертикальной или горизонтальной установки
- Другие функции:
- KNX визуализация в сочетании с Visu Pro Server (арт.: JVP-SERVER-H..)
 - KNX визуализация в сочетании со Smart Visu сервером (арт.: SV-SERVER-INT)
 - Предустановка iHaus-Server-App; iHaus KNX соединение только через IP-роутер (арт.: IPR 200 REG, IPR 300 SREG) или IP-интерфейс (арт.: IPS 200 REG, IPS 300 SREG)
 - eNet визуализация в сочетании с eNet сервером для установки на рейку (арт.: ENET-SERVER) начиная с версии программного обеспечения 2.0. Возможна только вертикальная установка.
 - Предустановленный виджет погоды
 - Индикация до шести изображений IP-камеры
 - Функция очистки

Пожалуйста, проверьте информацию о версии (примечания к версии).

Технические характеристики

Диагональ экрана:	178 мм / 7,0"
Разрешение:	WSVGA (1024 x 600), светодиодная-подсветка, дисплей
Размер рамки (Ш x В):	206 x 150 мм
Потребляемая мощность:	макс. 7 Вт
Питание:	PoE+ согл. IEEE 802.3at, с кабелем Cat5e/Cat6, длина макс. 100 м или DC 12 ... 32 В через внешний источник питания (арт.: NT 2415 REG VDDC, не входит в комплект)
Операционная система:	Android 6
Процессор:	Cortex-A53
Память ОЗУ:	2 Гб
Память ПЗУ:	16 Гб флэш-памяти (свободное место на диске зависит от операционной системы)
Динамик:	встроенный
Микрофон:	встроенный
USB подключения:	2 x USB 2.0 1 x Mini-USB OTG
LAN подключения:	1 x 10/100/1000 Мбит/с
Диапазон рабочих температур:	0 ... +30 °C

Артикул

Встраиваемый корпус

для Smart Control арт.: SC 7.1 ..
размер выреза (Ш x В): 202 x 141 мм
глубина монтажа: 67 мм

SC 7 EBG



REG блок питания

для Smart Control арт.: SC 5 SW, SC 7.1 .., SC 10.1, SC 15.1, SC 19.1
для Facility Pilot Server арт.: FAPV-SERVER-REG
для IP-интерфейса арт.: IPS 200 REG и IP-роутера арт.: IPR 200 REG
REG-корпус 4 TE

NT 2415 REG VDC



Технические характеристики

Входное напряжение:	АС 100 ... 240 В ~, 50/60 Гц
Входной ток:	730 мА
Выходное напряжение:	24 В DC
Выходной ток:	1,5 А
Ширина монтажа:	72 мм (4 TE)
Подключение:	винтовой зажим

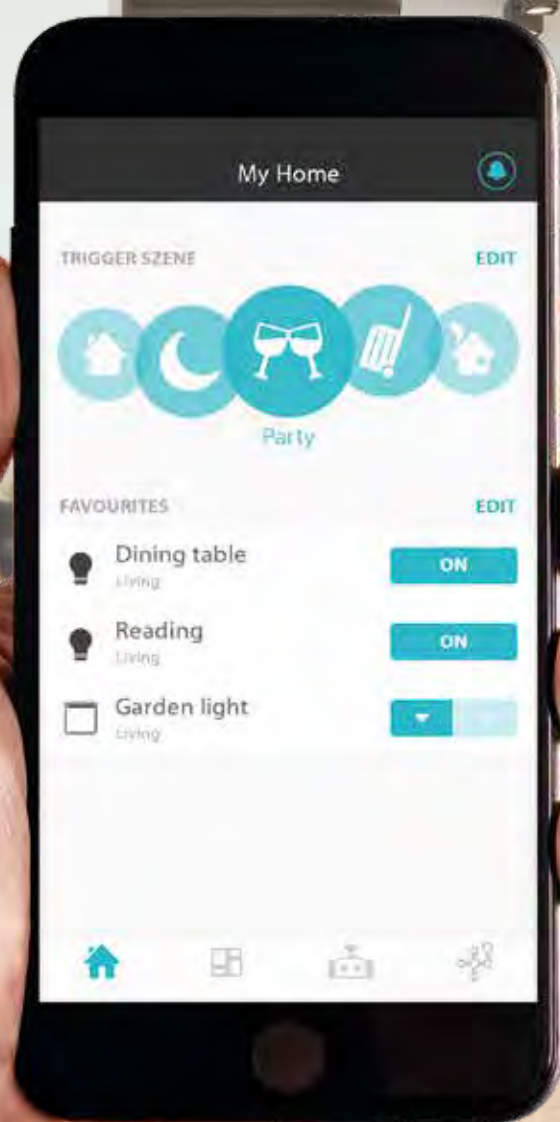

eNet SMART HOME

Современная беспроводная система для комфортного управления «умным домом». Удобная связь со смартфона через зашифрованное соединение дома или в дороге.

eNet SMART HOME connect

Это интерфейс ввода в эксплуатацию на основе браузера, предназначенный для установщика. С помощью него осуществляется подключение передатчиков и исполнительных элементов eNet, реализуются или определяются настройки и выполняется диагностика.



eNet SMART HOME app

Данное приложение доступно в версиях для Android и iOS и позволяет управлять системой eNet SMART HOME через смартфон. Простое и удобное управление осуществляется через домашнюю сеть или удалённо через интернет.



eNet SMART HOME remote

Дом под постоянным контролем: Даже находясь в пути, пользователи всегда имеют доступ к системе eNet благодаря приложению eNet SMART HOME. В рамках одной регистрации можно использовать до восьми оконечных устройств. Информационная безопасность удаленного доступа eNet SMART HOME remote (backend API) проверена VDE (Союзом немецких электротехников).



Пользователь может бесплатно пользоваться сервисом удаленного доступа в течение 12 месяцев. За каждый последующий год взимается плата в размере 29,95 € (включая НДС).

eNet SMART HOME secure

Защита eNet SMART HOME обеспечивается посредством целенаправленных мер безопасности, среди которых: полностью зашифрованная беспроводная передача данных, безопасность данных, расположение сервера в Германии и защита от несанкционированного изменения функций.



Безопасная связь

Информационная безопасность удаленного доступа eNet SMART HOME remote (backend API) проверена VDE (Союзом немецких электротехников).



Простой ввод в эксплуатацию

На сервере eNet уже установлен интерфейс ввода в эксплуатацию на базе браузера eNet SMART HOME connect. С его помощью на мониторе можно легко выполнять распределение устройств, назначение функций и оборудования. Документирование и редактирование созданных проектов также не требуют никаких усилий. После подключения компьютера и сервера eNet приложение сразу готово к запуску.



СОЗДАНИЕ ПОМЕЩЕНИЙ

Сначала создаются помещения для проекта. Им можно присваивать любые названия. Здесь требуется тщательное структурное планирование, поскольку помещения отображаются в системе визуализации 1:1.



ПОИСК УСТРОЙСТВ И НАЗНАЧЕНИЕ ПОМЕЩЕНИЙ

При добавлении устройств из системы eNet в проект выполняется поиск устройств. Это позволяет найти и отобразить все устройства, которые находятся в режиме обучения или на которые в последние несколько минут было подано напряжение. Затем устройства могут быть назначены помещениям, а каналам устройств можно присвоить индивидуальные названия в соответствии с их использованием.

Постоянный контроль без привязки к месту

Системой eNet SMART HOME, а также всеми настройками системы «Умный дом» можно легко управлять из любого места с помощью мобильного приложения, как в рамках собственной беспроводной локальной сети, так и посредством удалённого доступа. Основа: сервер eNet.



Отображение всех помещений с функциями

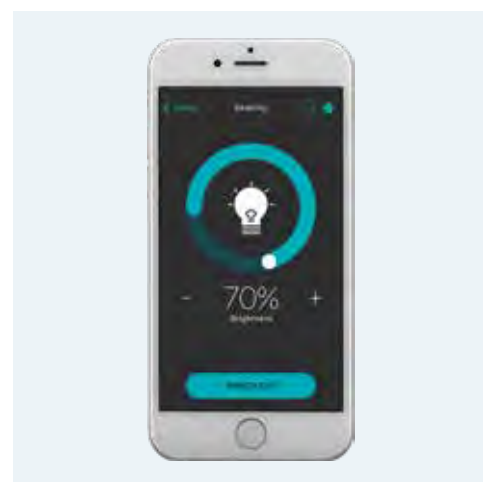

Простой учёт и управление всеми функциями

eNet партнёры

Решение eNet SMART HOME предназначено для удовлетворения любых требований к современному управлению зданием. Благодаря объединению достижений различных производителей в рамках одной платформы пользователь получает максимум интеллектуальных решений для своего дома. Так, с помощью eNet SMART HOME он может не только управлять освещением и затенением, но и интегрировать в нее свою систему управления отоплением. Совместное использование различных решений в рамках перспективного стандарта системы способствует высокому качеству работы. Управление многими функциями осуществляется с помощью приложения. Кроме того, пользователь может воспользоваться преимуществами компетентного консультирования, монтажа и техобслуживания силами специалистов, а также в любой момент легко обновить систему и адаптировать ее к новым условиям.

tado°

Интеллектуальную систему управления отоплением с использованием устройства tado° можно легко интегрировать в eNetSMART HOME. Так, при выходе жильцов из дома отопление будет автоматически переходить на менее энергозатратный режим, рольставни будут закрыты, а освещение во всех помещениях — выключено.



Siedle

Домофонная связь через приложение eNet SMART HOME: в сочетании с системотехникой Siedle наши внутренние панели обеспечивают безопасную и надёжную связь, как в плане изображения, так и в плане звука.



Brumberg

Семейная компания Brumberg специализируется на инновационных и интеллектуальных решениях в области освещения. Последние, в сочетании с системой eNet SMART HOME, обеспечивают гармоничное освещение в любое время.



STEINEL Professional

Инфракрасные датчики движения и светильники XLED PRO от STEINEL Professional, в сочетании с системой eNet SMART HOME, отвечают за автоматическое, интеллектуальное внутреннее и наружное освещение.





 Артикул

eNet ручной пульт управления
1 группа тумблер

 Новая функция системы: полностью зашифрованная передача (AES-CCM) от eNet сервера версии 2.0

антрацит

FM HS 1 T

Назначение

- Ручной передатчик для управления включением-выключением, диммированием и жалюзи
- Эксплуатация радиоактуаторами по системе eNet

Характеристики

- Одна клавиша для включения и диммирования канала
- Светодиодная индикация текущего состояния
- Питание от батареи
- Доступно отключение сигнализации при ошибке передачи

На eNet-сервере настраивается:

- Сцены: ВСЁ-ВКЛ, ВСЁ-ВЫКЛ, индивидуальные сцены
- Запрет эксплуатации

Дополнительные функции eNet-сервера:

- Полностью зашифрованная передача (AES-CCM) от eNet сервера версии 2.0
- Обновление ПО устройства
- Подсчёт ошибок

Технические характеристики

Номинальное напряжение:	3 В DC
Элемент питания:	1 x литиевый элемент CR 2450N (входит в поставку)
Диапазон рабочих температур:	-5 ... +45 °C
Размеры (Д x Ш x В):	55 x 40,5 x 15 мм
Радиочастота:	868,0 ... 868,6 МГц
Мощность передачи:	макс. 20 мВт
Дальность передачи (открытое пространство):	тип. 100 м
Категория приёмника:	2

eNet ручной пульт управления
2 группы

 Новая функция системы: полностью зашифрованная передача (AES-CCM) от eNet сервера версии 2.0

антрацит

FM HS 2

Назначение

- Ручной радиопередатчик для передачи команд управления переключением, диммированием и жалюзи
- Эксплуатация радиоактуаторами по системе eNet

- Сцены для ручного радиопередатчика на 2 группы: Выключить все, 3 индивидуальных сцены
- Доступно отключение сигнализации при ошибке передачи

Характеристики

- Две клавиши для включения и диммирования канала
- Светодиодная индикация текущего состояния
- Возможно сохранение настройки уровня освещённости диммирующим актуатором при включении
- Питание от батареи

На eNet-сервере настраивается:

- Сцены: ВСЁ-ВКЛ
- Запрет эксплуатации

Дополнительные функции eNet-сервера:

- Полностью зашифрованная передача (AES-CCM) от eNet сервера версии 2.0
- Обновление ПО устройства
- Подсчёт ошибок

Технические характеристики

Номинальное напряжение:	3 В DC
Элемент питания:	1 x литиевый элемент CR 2450N (входит в поставку)
Диапазон рабочих температур:	-5 ... +45 °C
Размеры (Д x Ш x В):	55 x 40,5 x 15 мм
Радиочастота:	868,0 ... 868,6 МГц
Мощность передачи:	макс. 20 мВт
Дальность передачи (открытое пространство):	тип. 100 м
Категория приёмника:	2

Артикул

eNet ручной пульт управления

4 группы

Новая функция системы: полностью зашифрованная передача (AES-CCM) от eNet сервера версии 2.0

антрацит

FM HS 4

Назначение

- Ручной радиопередатчик для передачи команд управления переключением, диммированием и жалюзи
- Эксплуатация радиоактуаторами по системе eNet

Характеристики

- Две клавиши для включения и диммирования канала
- Светодиодная индикация текущего состояния
- Возможно сохранение настройки уровня освещённости диммирующим актуатором при включении
- Питание от батареек

- Ручной пульт управления 4 канала: ВСЕ-ВЫКЛ, 7 индивидуальных сцен
- Доступно отключение сигнализации при ошибке передачи

На eNet-сервере настраивается:

- Сцены: ВСЕ-ВКЛ
- Запрет эксплуатации

Дополнительные функции eNet-сервера:

- Полностью зашифрованная передача (AES-CCM) от eNet сервера версии 2.0
- Обновление ПО устройства
- Подсчёт ошибок

Технические характеристики

Номинальное напряжение:	3 В DC
Элемент питания:	1 х литиевый элемент CR 2450N (входит в поставку)
Диапазон рабочих температур:	-5 ... +45 °C
Размеры (Д x Ш x В):	93 x 53 x 15,5 мм
Радиочастота:	868,0 ... 868,6 МГц
Мощность передачи:	макс. 20 мВт
Дальность передачи (открытое пространство):	тип. 100 м
Категория приёмника:	2



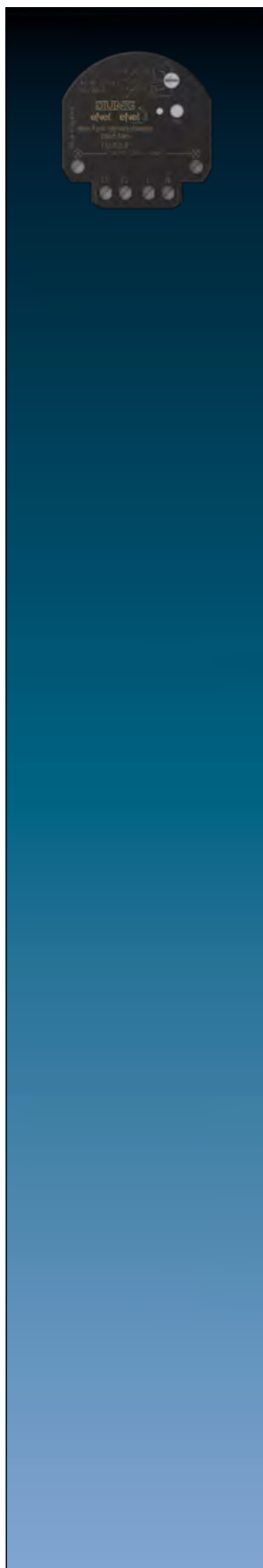

 Артикул

Универсальный радиопередатчик
2 группы

 Новая функция системы: полностью зашифрованная передача (AES-CCM) от eNet сервера версии 2.0

FM US 2 UP

Назначение

- Датчик радиопередачи для управления выключателей, диммеров, жалюзи и сцен
- Возможное управление кнопками без фиксации, жалюзиными кнопками без фиксации и жалюзиными вставками
- Монтаж в приборной розетке согласно DIN 49073 в сочетании с подходящей крышкой
- Установка во встраиваемую коробку (арт.: FM-EBG) для фальшпотолков
- Эксплуатация радиоактуаторами по системе eNet

Характеристики

- Обнаружение уровней и изменения напряжения на входе
- Регулируемый режим отправки
- Подключение для сигнальной лампы, например, для подключения кнопки без фиксации с отдельным сигнальным контактом (арт.: 534 U)
- Демонстрация статуса передачи при помощи LED или сигнальной лампы

Режимы эксплуатации настраиваются в зависимости от режима эксплуатации выключателя:

- 1 группа переключение/диммирование/жалюзи
- 1 группа автоматическая функция
- 2 группы переключение/диммирование/клавиши
- 2 группы автоматическая функция

На eNet-сервере настраивается:

- Полностью зашифрованная передача (AES-CCM) от eNet сервера версии 2.0

Технические характеристики

Номинальное напряжение:	AC 110 ... 230 В ~, 50/60 Гц
Потребление в режиме ожидания:	0,5 Вт
Диапазон рабочих температур:	-25 ... +70 °C
Входы	
длина кабеля:	макс. 100 м
входной ток при номинальном напряжении:	около 2 мА
длительность сигнала:	мин. 200 мс
Выход для сигнальной лампы	
напряжение питания:	AC 110 ... 230 В ~
выходной ток:	40 мА
Способ присоединения:	винтовой зажим
одножильный провод:	0,75 ... 4 мм ²
многожильный с наконечником:	0,75 ... 2,5 мм ²
Размеры (Ø x В):	53 x 23 мм
Радиочастота:	868,0 ... 868,6 МГц
Мощность передачи:	макс. 20 мВт
Дальность передачи (открытое пространство):	тип. 100 м
Категория приёмника:	2

- Сцены: ВСЁ-ВКЛ, ВСЁ-ВЫКЛ, индивидуальные сцены
- 2 группы жалюзи
- Запрет эксплуатации
- Эксплуатация разрешена / запрещена
- Статус внутренней коммутации
- Функция ретранслятора
- Обновление ПО устройства

Обслуживание с одной или двух клавиш

Управление функциями или электрическими потребителями зависит от применения и подключенных компонентов.

При подключении выключателей осуществляется эксплуатация привычных функций переключения. При подключении клавиш возможно 2 варианта эксплуатации:

- Управление освещением с одной клавиши: Включение/выключение или Диммирование светлее/темнее осуществляется поочередно через повторное нажатие соответствующей клавиши.
- Управление освещением с двух клавиш: две клавиши образуют функциональную пару. Нажатие левой включает / диммирует светлее. Нажатие справа выключает / диммирует темнее.
- Управление жалюзи с одной клавиши: движение вверх / вниз осуществляется поочередно через повторное нажатие соответствующей клавиши.
- Управление жалюзи с двух клавиш: все клавиши образуют функциональную пару. При нажатии левой происходит движение жалюзи вверх, правой – вниз.

Артикул

eNet радиопередатчик в дизайне F 50

Новая функция системы: полностью зашифрованная передача (AES-CCM) от eNet сервера версии 2.0

Назначение

- Радиодатчик для передачи команд управления освещением, диммированием, жалюзи и сценами
- Эксплуатация радиоактуаторами по системе eNet
- Монтаж на коробке согл. DIN 49073, винтовое крепление на стене или крепление клеем на гладкой, ровной поверхности (стекло). Клейкая лента в комплекте.

Характеристики

- Две клавиши для включения и диммирования канала
- Индикация текущего состояния актуатора при опросе состояния с помощью одного зелёного светодиода на канал
- Отображение статуса передачи команды с помощью красного светодиода
- Возможно сохранение настройки уровня освещённости диммирующим актуатором при включении
- Питание от батареи (батарейный отсек доступен спереди)
- Доступно отключение сигнализации при ошибке передачи

На eNet-сервере настраивается:

- Сцены: ВСЁ-ВКЛ
- Запрет эксплуатации

Дополнительные функции eNet-сервера:

- Полностью зашифрованная передача (AES-CCM) от eNet сервера версии 2.0
- Обновление ПО устройства

Технические характеристики

Номинальное напряжение:	3 В DC
Элемент питания:	1 x литиевый элемент CR 2450N (входит в поставку)
Диапазон рабочих температур:	-5 ... +45 °C
Радиочастота:	868,0 ... 868,6 МГц
Мощность передачи:	макс. 20 мВт
Дальность передачи (открытое пространство):	тип. 100 м
Категория приёмника:	2

eNet радиопередатчик в дизайне F 50 для серий AS и A

Настенный «плоский» пульт управления eNet, 1 группа

включая прозрачную накладку арт.: A 50 NA
комплектный набор накладок, 1 группа, арт.: A 501 TSA ..

FM A 5001 M

Настенный «плоский» пульт управления eNet, 2 группы

включая прозрачную накладку арт.: A 50 NA
комплектный набор накладок, 2 группы, арт.: A 502 TSA ..

FM A 5002 M

Настенный «плоский» пульт управления eNet, 3 группы

включая прозрачную накладку арт.: A 50 NA
комплектный набор накладок, 3 группы, арт.: A 503 TSA ..

FM A 5003 M

Настенный «плоский» пульт управления eNet, 4 группы

включая прозрачную накладку арт.: A 50 NA
комплектный набор накладок, 4 группы, арт.: A 504 TSA ..

FM A 5004 M





Артикул

**eNet радиопередатчик в дизайне F 50
для серии CD**

Настенный «плоский» пульт управления eNet, 1 группа
включая прозрачную накладку арт.: CD 50 NA
комплектный набор накладок, 1 группа, арт.: CD 501 TSA ..

FM CD 5001 M

Настенный «плоский» пульт управления eNet, 2 группы
включая прозрачную накладку арт.: CD 50 NA
комплектный набор накладок, 2 группы, арт.: CD 502 TSA ..

FM CD 5002 M

Настенный «плоский» пульт управления eNet, 3 группы
включая прозрачную накладку арт.: CD 50 NA
комплектный набор накладок, 3 группы, арт.: CD 503 TSA ..

FM CD 5003 M

Настенный «плоский» пульт управления eNet, 4 группы
включая прозрачную накладку арт.: CD 50 NA
комплектный набор накладок, 4 группы, арт.: CD 504 TSA ..

FM CD 5004 M

Артикул

**еNet радиопередатчик в дизайне F 50
для серии LS**

Настенный «плоский» пульт управления еNet, 1 группа

включая прозрачную накладку арт.: LS 50 NA
комплектный набор накладок, 1 группа, арт.: ..501 TSA .. в серии LS
Не подходят рамки FD-дизайна

FM LS 5001 M

Настенный «плоский» пульт управления еNet, 2 группы

включая прозрачную накладку арт.: LS 50 NA
комплектный набор накладок, 2 группы, арт.: ..502 TSA .. в серии LS
Не подходят рамки FD-дизайна

FM LS 5002 M

Настенный «плоский» пульт управления еNet, 3 группы

включая прозрачную накладку арт.: LS 50 NA
комплектный набор накладок, 3 группы, арт.: ..503 TSA .. в серии LS
Не подходят рамки FD-дизайна

FM LS 5003 M

Настенный «плоский» пульт управления еNet, 4 группы

включая прозрачную накладку арт.: LS 50 NA
комплектный набор накладок, 4 группы, арт.: ..504 TSA .. в серии LS
Не подходят рамки FD-дизайна

FM LS 5004 M



 Артикул

eNet радиопередатчик в дизайне F 40

Новая функция системы: полностью зашифрованная передача (AES-CCM) от eNet сервера версии 2.0
 В комплекте – промежуточные рамки: арт. LS 4 AR для серии LS (установлена) и арт. CD 4 AR для серии CD.
 Серии AS / A – без промежуточной рамки.

Не подходят рамки FD-дизайна

Назначение

- Радиодатчик для передачи команд управления освещением, диммированием, жалюзи и сценами
- Эксплуатация радиоактуаторами по системе eNet
- Монтаж на коробке согл. DIN 49073, винтовое крепление на стене или крепление клеем на гладкой, ровной поверхности (стекло). Клейкая лента в комплекте.

Характеристики

- Каждая кнопка «делится» на верхнюю и нижнюю половину, каждая из которых отвечает за соответствующий канал управления
- Индикация текущего состояния актуатора при опросе состояния с помощью одного зелёного светодиода на канал
- Отображение статуса передачи команды с помощью красного светодиода
- Возможно сохранение настройки уровня освещённости диммирующим актуатором при включении
- Питание от батареи
- Доступно отключение сигнализации при ошибке передачи

На eNet-сервере настраивается:

- Сцены: ВСЁ-ВКЛ
- Запрет эксплуатации

Дополнительные функции eNet-сервера:

- Полностью зашифрованная передача (AES-CCM) от eNet сервера версии 2.0
- Обновление ПО устройства

Технические характеристики

Номинальное напряжение:	3 В DC
Элемент питания:	1 х литиевый элемент CR 2450N (входит в поставку)
Диапазон рабочих температур:	-5 ... +45 °C
Радиочастота:	868,0 ... 868,6 МГц
Мощность передачи:	макс. 20 мВт
Дальность передачи (открытое пространство):	тип. 100 м
Категория приёмника:	2

Настенный «плоский» пульт управления eNet, 1 группа

для набора накладок 1 группа, арт.: .. 401 TSA ..

для наклейки, 1 группа с символами, арт.: .. 401 TSAP ..

FM 4001 M

Настенный «плоский» пульт управления eNet, 2 группы

для набора накладок 2 группы, арт.: .. 402 TSA ..

для наклейки, 2 группы с символами, арт.: .. 402 TSAP ..

FM 4002 M

Настенный «плоский» пульт управления eNet, 3 группы

для набора накладок 3 группы, арт.: .. 403 TSA ..

для наклейки, 2 группы с символами, арт.: .. 402 TSAP ..

для наклейки, 4 группы с символами, арт.: .. 404 TSAP ..

FM 4003 M

Настенный «плоский» пульт управления eNet, 4 группы

для набора накладок 4 группы, арт.: .. 404 TSA ..

для наклейки, 4 группы с символами, арт.: .. 404 TSAP ..

FM 4004 M

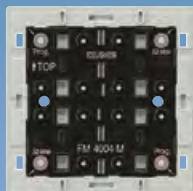
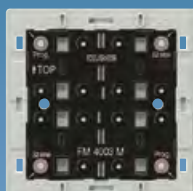
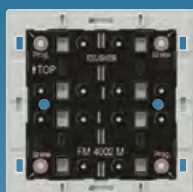
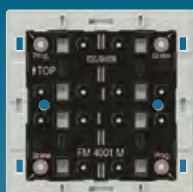

Артикул

eNet радиоповторитель в корпусе SCHUKO

Новая функция системы: полностью зашифрованная передача (AES-CCM) от eNet сервера версии 2.0

FM R 100 SG WW

Назначение

- Прием и повтор eNet-радиотелеграммы
- Расширение дальности действия радиопередатчиков и актуаторов
- Эксплуатация в SCHUKO® розетках во внутренних помещениях

Характеристики

- Полностью зашифрованная передача (AES-CCM) от eNet сервера версии 2.0
- Повтор всех получаемых eNet-телеграмм или только от выбранных радио-передатчиков или актуаторов
- Возможно соединение 125 передатчиков/актуаторов
- Возможно каскадирование 2-х ретрансляторов
- Подача сигнала повтора телеграммы, светодиодная-подсветка отображения состояния мигает 50 мсек
- Регуляция с сервером: отключение ручного ввода в эксплуатацию

Технические характеристики

Номинальное напряжение:	AC 230 В ~, 50/60 Гц
Ток номинальной нагрузки:	16 А
Диапазон рабочих температур:	-5 ... +45 °C
Размеры (Ш x В x Г):	57 x 127 x 78 мм
Радиочастота:	868,0 ... 868,6 МГц
Дальность передачи (открытое пространство):	тип. 100 м
Мощность передачи:	макс. 20 мВт
Категория приёмника:	2



 Артикул

eNet радиоприемная клавиша короткого хода

для вставок арт.: 1201 URE, 1201-1 URE, 1202 URE, 1225 SDE, 1240 STE, 1244 NVSE, 1254 TSE, 1224 LED UDE

Новая функция системы: полностью зашифрованная передача (AES-CCM) от eNet сервера версии 2.0

Назначение

- Ручная или радиуправляемая эксплуатация соответствующих устройств скрытого монтажа для переключения или диммирования
- Монтаж на вставку для скрытого монтажа
- Работа с совместимыми радиопередатчиками

Характеристики

- Анализ спутниковых устройств
- Возможны сцены
- Светодиодная индикация текущего состояния
- Сообщение о состоянии устройства обратно на радио-передатчик
- Уровень освещённости при включении может быть сохранен в комбинации с устройствами скрытого монтажа для диммирования



На eNet-сервере настраивается:

- Максимальная яркость
- Минимальная яркость
- Скорость диммирования
- Задержка включения/выключения
- Изменение скорости диммирования до заданного значения
- Предварительное оповещение о выключении
- Запрет эксплуатации
- Постоянное ВКЛ, постоянное ВЫКЛ
- Одельная функция
- Быстродействие

Дополнительные функции eNet-сервера:

- Полностью зашифрованная передача (AES-CCM) от eNet сервера версии 2.0
- Обновление ПО устройства
- Подсчёт ошибок



eNet радиоприемная клавиша короткого хода
для серии AS
Блестящий дуропласт (устойчив к механическим повреждениям)

слоновая кость		FM AS 1561.07
белый		FM AS 1561.07 WW



для серии A
Блестящий дуропласт (устойчив к механическим повреждениям)

белый		FM A 1561.07 WW
чёрный		FM A 1561.07 SW

Дуропласт лакиров.

алюминий	 	FM A 1561.07 AL
цвет шампанского		FM A 1561.07 CH
цвет мокко		FM A 1561.07 MO

Термопласт (ударопрочный) блестящий

белый		FM A 1561.07 BF WW
чёрный		FM A 1561.07 BF SW

Термопласт (ударопрочный) лакиров.

матовый антрацит		FM A 1561.07 BF ANM
------------------	---	---------------------



Артикул

**eNet радиоприемная клавиша короткого хода
для серии CD**

Блестящий дуропласт (устойчив к механическим повреждениям)

слоновая кость	P	FM CD 1561.07
белый	P	FM CD 1561.07 WW
коричневый		FM CD 1561.07 BR
серый		FM CD 1561.07 GR
светло-серый	P	FM CD 1561.07 LG
чёрный		FM CD 1561.07 SW

Металлическое исполнение (анодированный алюминий)

золотая бронза	L	FM CD 1561.07 GB
платина	L	FM CD 1561.07 PT

для серии SL

белый		FM SL 1561.07 WW
золотая бронза		FM SL 1561.07 GB
чёрный		FM SL 1561.07 SW

для серии LS

Блестящий дуропласт (устойчив к механическим повреждениям)

слоновая кость	P	FM LS 1561.07
белый	P	FM LS 1561.07 WW
светло-серый	P	FM LS 1561.07 LG
чёрный		FM LS 1561.07 SW

Металлическое исполнение

алюминий	P L	FM AL 1561.07
нержавеющая сталь	L	FM ES 1561.07
антрацит (лакиров. алюминий)	L	FM AL 1561.07 AN
dark (лакиров. алюминий)	L	FM AL 1561.07 D
хром		FM GCR 1561.07
имитация золота		FM GO 1561.07
латунь Classic	P	FM ME 1561.07 C
латунь Antik		FM ME 1561.07 AT





Артикул

eNet радиоприемная клавиша управления жалюзи
для вставок арт.: 230 ME, 232 ME и 224 ME

Назначение

- Ручное и радиоуправление жалюзи, рольставнями, маркизами
- Работа с совместимыми радиопередатчиками
- Монтаж на вставку жалюзи

Характеристики

- Позиционирование жалюзи при вызове сцены
- Положение для защиты от солнца и сумерек
- Сообщение о состоянии устройства обратно на радио-передатчик
- Сохранение времени задержки жалюзи
- Светодиодная индикация текущего состояния

На eNet-сервере настраивается:

- Время реверсирования ламелей
- Время реверсирования при смене направления
- Возможна инверсия выходов подключения мотора
- Запрет эксплуатации
- Деактивация анализа спутников
- Позиционирование при защите от солнца, сумерках, защите от блокировки и ветровой тревоги

Дополнительные функции eNet-сервера:

- Полностью зашифрованная передача (AES-CCM) от eNet сервера версии 2.0
- Обновление ПО устройства
- Подсчёт ошибок

eNet радиоприемная клавиша управления жалюзи
для серии AS

Блестящий дуропласт (устойчив к механическим повреждениям)

слоновая кость	FM AS 5232
белый	FM AS 5232 WW

для серии A

Блестящий дуропласт (устойчив к механическим повреждениям)

белый	FM A 5232 WW
чёрный	FM A 5232 SW

Дуропласт лакиров.

алюминий	FM A 5232 AL
цвет шампанского	FM A 5232 CH
цвет мокко	FM A 5232 MO

Термопласт (ударопрочный) блестящий

белый	FM A 5232 BF WW
чёрный	FM A 5232 BF SW

Термопласт (ударопрочный) лакиров.

матовый антрацит	FM A 5232 BF ANM
------------------	------------------

для серии CD

Блестящий дуропласт (устойчив к механическим повреждениям)

слоновая кость	FM CD 5232
белый	FM CD 5232 WW
коричневый	FM CD 5232 BR
серый	FM CD 5232 GR
светло-серый	FM CD 5232 LG
чёрный	FM CD 5232 SW

Металлическое исполнение (анодированный алюминий)

золотая бронза	FM CD 5232 GB
платина	FM CD 5232 PT

Артикул	
eNet радиоприемная клавиша управления жалюзи для серии SL	
белый	FM SL 5232 WW
золотая бронза	FM SL 5232 GB
чёрный	FM SL 5232 SW

для серии LS

Блестящий дуропласт (устойчив к механическим повреждениям)

слоновая кость	FM LS 5232
белый	FM LS 5232 WW
светло-серый	FM LS 5232 LG
чёрный	FM LS 5232 SW

Металлическое исполнение

алюминий	FM AL 5232
нержавеющая сталь	FM ES 5232
антрацит (лакиров. алюминий)	FM AL 5232 AN
dark (лакиров. алюминий)	FM AL 5232 D
хром	FM GCR 5232
имитация золота	FM GO 5232
латунь Classic	FM ME 5232 C
латунь Antik	FM ME 5232 AT

eNet центральная плата

для LB вставки «жалюзи» арт.: 1730 JE и 1731 JE

для LB вставки «освещение» арт.: 1701 SE, 1704 ESE, 1702 SE, 1710 DE, 1711 DE, 1713 DSTE, 1723 NE

Доступно с сентября 2019

для серии AS

	FM AS 1701 ..
--	---------------

для серии A

	FM A 1701 ..
--	--------------

для серии CD

	FM CD 1701 ..
--	---------------

для серии LS

	FM .. 1701 ..
--	---------------

eNet центральная плата «стрелки»

для LB вставки «жалюзи» арт.: 1730 JE и 1731 JE

для LB вставки «освещение» арт.: 1701 SE, 1704 ESE, 1702 SE, 1710 DE, 1711 DE, 1713 DSTE, 1723 NE

Доступно с сентября 2019

для серии AS

	FM AS 1701 P ..
--	-----------------

для серии A

	FM A 1701 P ..
--	----------------

для серии CD

	FM CD 1701 P ..
--	-----------------

для серии LS

	FM .. 1701 P ..
--	-----------------

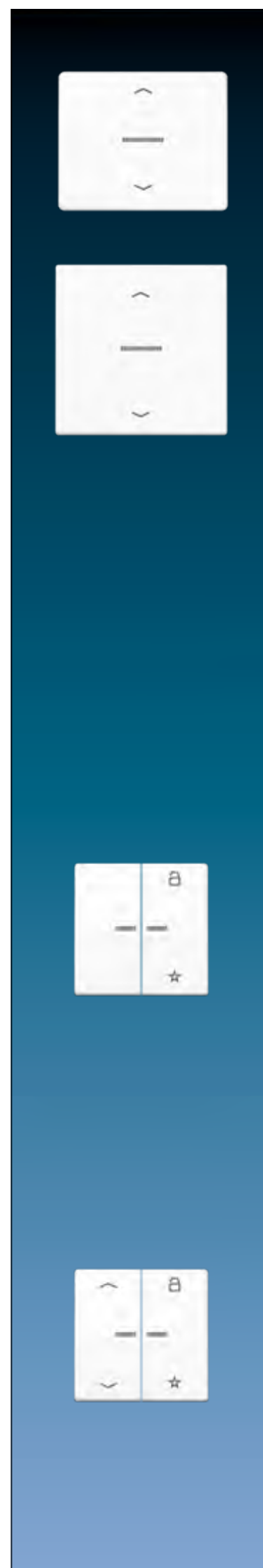

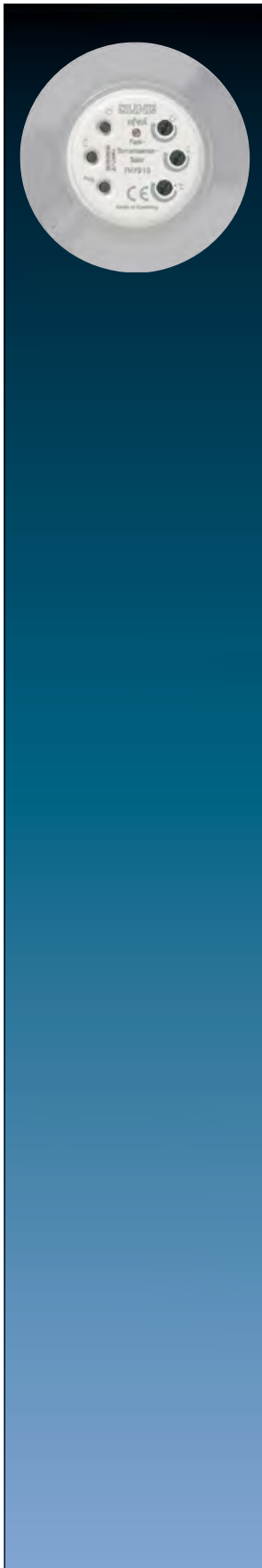

 Артикул

eNet радиоуправление, датчик освещённости с питанием от солнечной энергии

 Новая функция системы: полностью зашифрованная передача (AES-CCM) от eNet сервера версии 2.0

FM FS 1 S

Назначение

- Датчик для управления eNet-актуаторами в зависимости от уровня освещённости
- Монтаж на оконное стекло во внутренних помещениях

Характеристики

- Запускает сцены при нахождении выше или ниже установленных границ значений защиты от солнца и сумерек
- Возможна защита от солнца в зависимости от температуры
- Клавиша сцен для защиты от солнца и сумерек
- Измерение освещённости через датчик освещённости
- Отправляет значение освещённости на eNet-сервер при изменении освещённости больше чем на 50 %
- Тестовый режим для настройки защиты от солнца и температуры
- Устройство на солнечной батарее
- Встроенный аккумулятор в качестве источника энергии

На eNet-сервере настраивается:

- Запрет эксплуатации

Дополнительные функции eNet-сервера:

- Полностью зашифрованная передача (AES-CCM) от eNet сервера версии 2.0
- Обновление ПО устройства
- Подсчёт ошибок

Защита от солнца

Функция защиты от солнца обеспечивает автоматическое опускание жалюзи/рольставень при сильном солнечном свете. Если установленное значение уровня освещённости для защиты от солнца будет регистрироваться более чем 2 минуты, то датчик солнца отправит сигнал «защита от солнца», и произойдет перемещение жалюзи в заранее сохранённое положение. Если значения уровня освещённости держится менее 15 минут, то жалюзи/рольставни будут подняты.

Защита от солнца в зависимости от температуры

Защита от солнца в зависимости от температуры может быть прежде всего использована в холодное время года. Затенение внутренних помещений запускается при превышении заданного температурного значения. После запуска защиты от солнца отключается оценка температуры.

Сумерки

При наступающей темноте функция сумерек обеспечивает движение вниз жалюзи/рольставней или включение освещения. Если значение сумерек ниже установленного более 4 минут, жалюзи/рольставни снова поднимаются вверх. Для возможности автоматического поднятия жалюзи/рольставней при наступлении утра необходимо расположить датчик солнца так, чтобы он не был затенен из-за жалюзи/рольставней.

Технические характеристики

Диапазон рабочих температур:	-5 ... +45 °C
Установка освещённости:	4.000 ... 80.000 лк
Настройка сумерек:	5 ... 250 лк
Установка температуры:	+15 ... +40 °C (и ВЫКЛ)
Размеры (Ø x В):	75 x 27 мм
Радиочастота:	868,0 ... 868,6 МГц
Мощность передачи:	макс. 20 мВт
Дальность передачи (открытое пространство):	тип. 100 м
Категория приёмника:	2

Артикул

eNet датчик радиоионлучения 1-группа мини

Новая функция системы: полностью зашифрованная передача (AES-CCM) от eNet сервера версии 2.0

FM ES 3680 UP

Назначение

- Радиодатчик измерения мощности и энергии
- Датчик для управления в зависимости от нагрузки eNet актуатора с eNet сервером
- Эксплуатация только через eNet-сервер
- Монтаж в приборной розетке согласно DIN 49073 в сочетании с подходящей крышкой
- Установка во встраиваемую коробку (арт.: FM-EBG) для фальшпотолков

Характеристики

- Расчет активной мощности и активной энергии
- Отправка данных (по событию или времени) о данных измерения на eNet-сервер
- Полностью зашифрованная передача (AES-CCM) от eNet сервера версии 2.0
- Обновление ПО устройства

Технические характеристики

Номинальное напряжение:	AC 230 В ~, 50/60 Гц
Ток номинальной нагрузки:	16 А
Пиковый ток (1с):	80 А
Пиковый ток (1мин):	24 А
Потребляемая мощность:	макс. 0,5 Вт
Интервал отправки:	1 ... 60 мин.
Диапазон рабочих температур:	-25 ... +70 °C
Подключение:	винтовой зажим
одножильный провод:	0,75 ... 4 мм ²
многожильный с наконечником:	0,75 ... 2,5 мм ²
Размеры (Ø x В):	53 x 23 мм
Радиочастота:	868,0 ... 868,6 МГц
Мощность передачи:	макс. 20 мВт
Дальность передачи (открытое пространство):	тип. 100 м
Категория приёмника:	2
Диапазон измерения	
ток:	0 мА ... 16 А
точность (ток):	± 0,5 % от актуального значения и ± 8 мА
номинальное напряжение:	207 ... 250 В
точность (напряжение):	± 0,5 % от актуального значения
Передаваемая мощность и значения энергии	
эффекивная мощность:	-4.000 ... 4.000 Вт
кажущаяся [полная] мощность:	0 ... 4000 ВА
реактивная мощность:	-4,000 ... 4,000 var
точность (производительность):	± 0,5 % от актуального значения и ± 2 Вт
действующая энергия:	-99.999 ... 99.999 кВтч

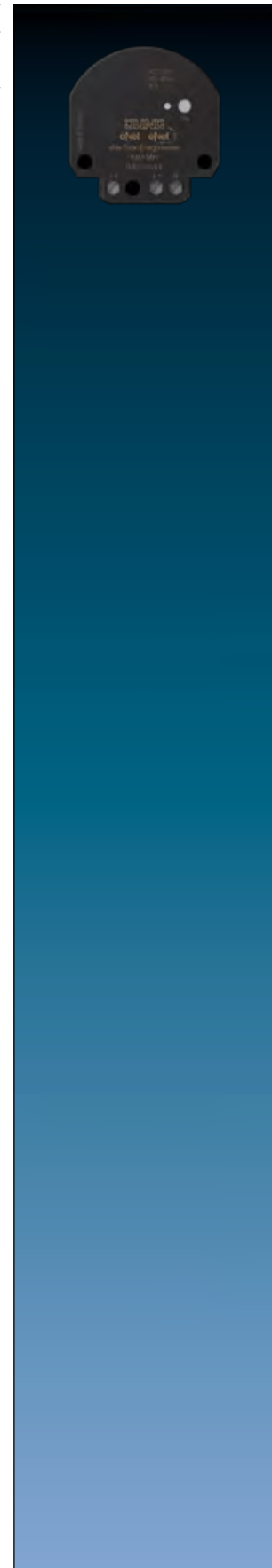

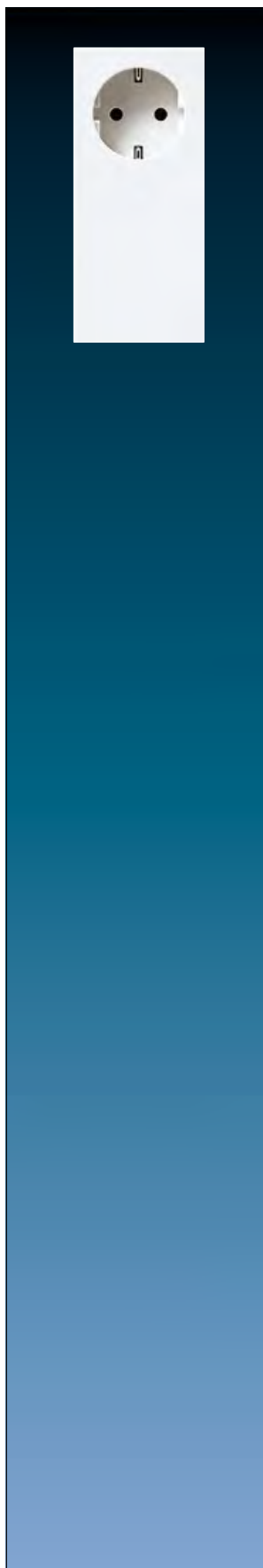

 Артикул

eNet датчик радиоионлучения в корпусе SCHUKO

 Новая функция системы: полностью зашифрованная передача (AES-CCM) от eNet сервера версии 2.0

FM ES 3680 ZS

Назначение

- Радиодатчик измерения мощности и энергии
- Датчик для управления в зависимости от нагрузки eNet актуатора с eNet сервером
- Эксплуатация только через eNet-сервер
- Эксплуатация в SCHUKO® розетках во внутренних помещениях

Характеристики

- Расчет активной мощности и активной энергии
- Отправка данных (по событию или времени) о данных измерения на eNet-сервер
- Полностью зашифрованная передача (AES-CCM) от eNet сервера версии 2.0
- Обновление ПО устройства

Технические характеристики

Номинальное напряжение:	AC 230 В ~, 50/60 Гц
Ток номинальной нагрузки:	16 А
Пиковый ток (1с):	80 А
Пиковый ток (1мин):	24 А
Потребляемая мощность:	макс. 0,5 Вт
Интервал отправки:	1 ... 60 мин.
Диапазон рабочих температур:	-5 ... +45 °C
Размеры (Ш x В x Г):	57 x 127 x 78 мм
Радиочастота:	868,0 ... 868,6 МГц
Мощность передачи:	макс. 20 мВт
Дальность передачи (открытое пространство):	тип. 100 м
Категория приёмника:	2
Диапазон измерения	
ток:	0 мА ... 16 А
точность (ток):	± 0,5 % от актуального значения и ± 8 мА
номинальное напряжение:	207 ... 250 В
точность (напряжение):	± 0,5 % от актуального значения
Передаваемая мощность и значения энергии	
эффективная мощность:	-4.000 ... 4.000 Вт
кажущаяся [полная] мощность:	0 ... 4000 ВА
реактивная мощность:	-4,000 ... 4,000 var
точность (производительность):	± 0,5 % от актуального значения и ± 2 Вт
действующая энергия:	-99.999 ... 99.999 кВтч

Артикул

eNet датчик радиоионлучения 4-группы, для DIN-рейки

Новая функция системы: полностью зашифрованная передача (AES-CCM) от eNet сервера версии 2.0

FM ES 36804 REG

Назначение

- Энергодатчик для определения значений энергии
- Датчик для управления в зависимости от нагрузки eNet актуатора с eNet сервером
- Передача данных измерений на eNet-сервер
- Эксплуатация с источником питания 12 V REG (арт.: NT 1220 REG VDC) и радиоголовкой (арт.: FM FK 32 REG) или eNet-сервер
- Крепление на монтажную рейку в распределительной коробке согласно DIN EN 60715

Характеристики

- Расчёт активной мощности и активной энергии для каждого канала
- Отправка данных (по событию или времени) о данных измерения на eNet-сервер
- Полностью зашифрованная передача (AES-CCM) от eNet сервера версии 2.0
- Обновление ПО устройства

Технические характеристики

Номинальное напряжение:	AC 230 В ~, 50/60 Гц
Ток номинальной нагрузки:	16 А
Пиковый ток (1с):	80 А
Пиковый ток (1мин):	24 А
Потребляемая мощность на канал:	225 мВт
Диапазон рабочих температур:	-5 ... +45 °С
Интервал отправки:	1 ... 60 мин.
Подключение клемм нагрузки:	винтовой зажим
одножильный провод:	1,5 ... 4 мм ²
многожильный без наконечника:	0,75 ... 4 мм ²
многожильный с наконечником:	0,5 ... 2,5 мм ²
Ширина монтажа:	72 мм (4 TE)
Провод шины	
напряжение питания:	12 В DC SELV
потребляемый ток:	10 мА
подключение к шине:	клеммы
длина кабеля:	макс. 3 м
Диапазон измерений на канал	
ток:	0 мА ... 16 А
точность (ток):	± 0,5 % от актуального значения и ± 8 мА
номинальное напряжение:	207 ... 250 В
точность (напряжение):	± 0,5 % от актуального значения
Передаваемая мощность и значения энергии	
эффективная мощность:	-4.000 ... 4.000 Вт
кажущаяся [полная] мощность:	0 ... 4000 ВА
реактивная мощность:	-4,000 ... 4,000 var
точность (производительность):	± 0,5 % от актуального значения и ± 2 Вт
действующая энергия:	-99.999 ... 99.999 кВтч

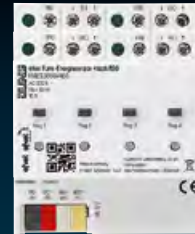

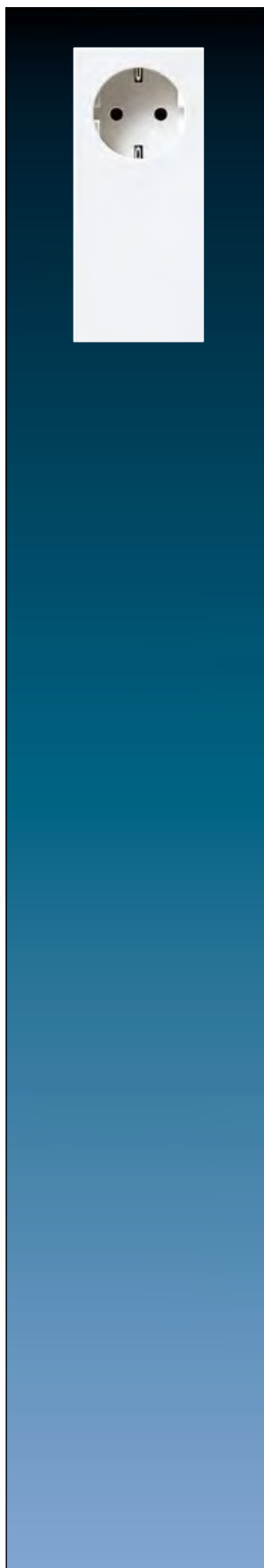

 Артикул

eNet кнопочный радиоисполнитель в корпусе SCHUKO

 Новая функция системы: полностью зашифрованная передача (AES-CCM) от eNet сервера версии 2.0

FM AS 10 ZS

Назначение

- Включение освещения
- Работа с совместимыми eNet-радиопередатчиками
- Эксплуатация в SCHUKO® розетках во внутренних помещениях

Характеристики

- Сообщение о состоянии устройства обратно на радио-передатчик
- Возможны сцены
- Выход клавишей **Prog**
- Светодиодная индикация текущего состояния

На eNet-сервере настраивается:

- Функция клавиши
- Функция мигания
- Быстродействие
- Задержка включения/выключения
- Режим замыкающего/размыкающего контакта
- Предварительное оповещение о выключении
- Минимальное время повторения переключений
- Запрет эксплуатации
- Постоянное ВКЛ, постоянное ВЫКЛ

Дополнительные функции eNet-сервера:

- Полностью зашифрованная передача (AES-CCM) от eNet сервера версии 2.0
- Обновление ПО устройства
- Функция ретранслятора
- Подсчёт ошибок

Технические характеристики

Номинальное напряжение:	AC 230 В ~, 50/60 Гц
Диапазон рабочих температур:	-5 ... +35 °C
Коммутационный ток при 35 °C	
омический:	16 А (AC1)
люминесцентные лампы:	4 А
Мин. ток переключения AC:	100 мА
Тип контактов:	мк
Потребление в режиме ожидания:	0,5 Вт
Присоединяемая мощность при 35 °C	
лампы накаливания:	2300 Вт
ВВ галогенные лампы:	2000 Вт
электронные трансформаторы:	1500 Вт
индуктивные трансформаторы:	1000 ВА
ВВ светодиодные лампы:	тип. 500 Вт
компактные люминесцентные лампы:	тип. 500 Вт
люминесцентные не	
компенсированные лампы:	920 ВА
ёмкостная нагрузка:	690 ВА (560 мкФ)
Размеры (Ш x В x Г):	57 x 127 x 78 мм
Радиочастота:	868,0 ... 868,6 МГц
Мощность передачи:	макс. 20 мВт
Дальность передачи	
(открытое пространство):	тип. 100 м
Категория приёмника:	2

Артикул

eNet кнопочный радиоисполнитель 1-группа мини

Новая функция системы: полностью зашифрованная передача (AES-CCM) от eNet сервера версии 2.0

FM AS 10 UP

Назначение

- Включение освещения
- Работа с совместимыми eNet-радиопередатчиками
- Монтаж в приборной розетке согласно DIN 49073 в сочетании с подходящей крышкой
- Установка во встраиваемую коробку (арт.: FM-EBG) для фальшпотолков

Характеристики

- Переключатель режима эксплуатации выключатель/актуатор или параметризации через eNet-сервер
- Сообщение о состоянии устройства обратно на радио-передатчик
- Возможны сцены
- Выход клавишей **Prog**
- Светодиодная индикация текущего состояния

Режим эксплуатации – выключатель:

- Телеграмма включения: устройство включено
- Телеграмма выключения: устройство выключено

Режим клавиши:

- Контактное реле остается закрытым, пока не будет получена телеграмма выключения
- Максимальная продолжительность включения составляет 60 секунд

На eNet-сервере настраивается:

- Функция мигания
- Быстродействие
- Задержка включения/выключения
- Режим замыкающего/размыкающего контакта
- Предварительное оповещение о выключении
- Минимальное время повторения переключений
- Запрет эксплуатации
- Постоянное ВКЛ, постоянное ВЫКЛ

Дополнительные функции eNet-сервера:

- Полностью зашифрованная передача (AES-CCM) от eNet сервера версии 2.0
- Обновление ПО устройства
- Функция ретранслятора
- Подсчёт ошибок

Технические характеристики

Номинальное напряжение:	AC 230 В ~, 50/60 Гц
Диапазон рабочих температур:	-25 ... +70 °C
Коммутационный ток при 35 °C	
омический:	16 А (AC1)
при переключении тока > 10 А соединительный провод мин. 2,5 мм ²	
люминесцентные лампы:	4 А
Мин. ток переключения AC:	100 мА
Тип контактов:	мк
Потребление в режиме ожидания:	0,5 Вт
Присоединяемая мощность при 35 °C	
лампы накаливания:	2300 Вт
ВВ галогенные лампы:	2000 Вт
электронные трансформаторы:	1500 Вт
индуктивные трансформаторы:	1000 ВА
ВВ светодиодные лампы:	тип. 500 Вт
компактные люминесцентные лампы:	тип. 500 Вт
люминесцентные не	
компенсированные лампы:	920 ВА
ёмкостная нагрузка:	690 ВА (560 мкФ)
Способ присоединения:	винтовой зажим
одножильный провод:	0,75 ... 4 мм ²
многожильный с наконечником:	0,75 ... 2,5 мм ²
Размеры (Ø x В):	53 x 28 мм
Радиочастота:	868,0 ... 868,6 МГц
Мощность передачи:	макс. 20 мВт
Дальность передачи	
(открытое пространство):	тип. 100 м
Категория приёмника:	2

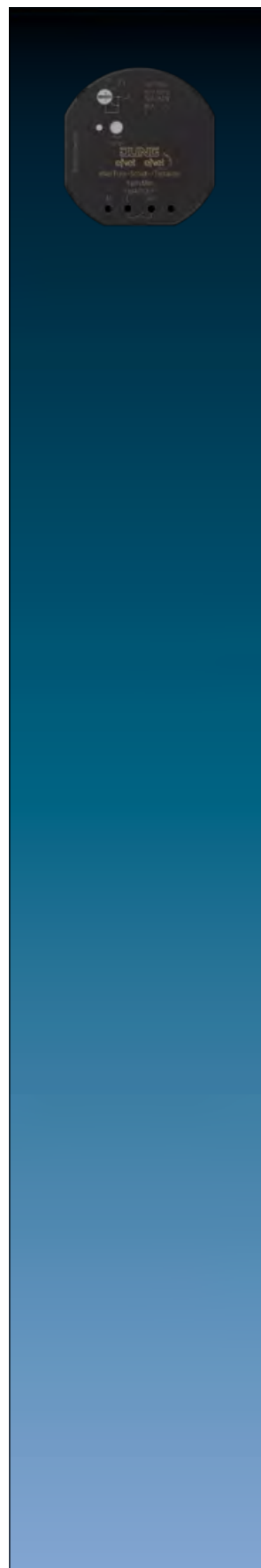

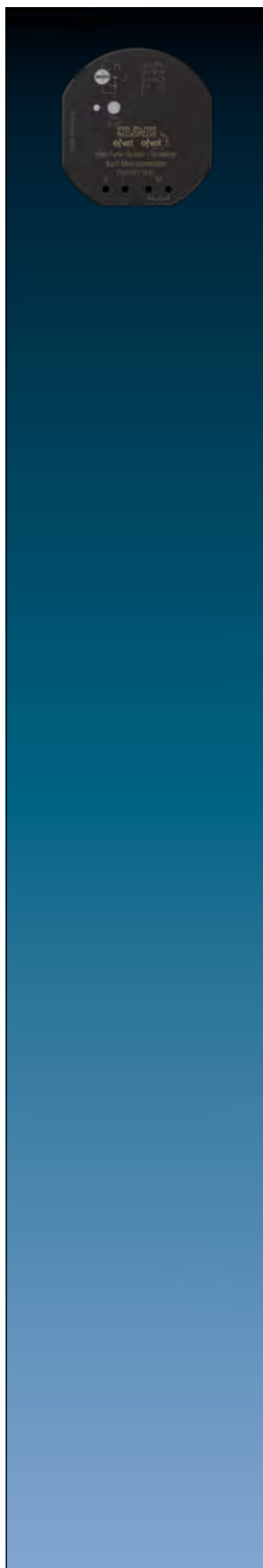

 Артикул

eNet кнопочный радиоисполнитель 1-группа мини (сухие контакты)

 Новая функция системы: полностью зашифрованная передача (AES-CCM) от eNet сервера версии 2.0

FM AS PF 10 UP

Назначение

- Включение освещения
- Работа с совместимыми eNet-радиопередатчиками
- Монтаж в приборной розетке согласно DIN 49073 в сочетании с подходящей крышкой
- Установка во встраиваемую коробку (арт.: FM-EBG) для фальшпотолков

Характеристики

- Переключатель режима эксплуатации выключатель/актуатор или параметризации через eNet-сервер
- Сообщение о состоянии устройства обратно на радио-передатчик
- Возможны сцены
- Выход клавишей **Prog**
- Светодиодная индикация текущего состояния

Режим эксплуатации - выключатель:

- Телеграмма включения: устройство включено
- Телеграмма выключения: устройство выключено

Режим клавиши:

- Контактное реле остается закрытым, пока не будет получена телеграмма выключения
- Максимальная продолжительность включения составляет 60 секунд

На eNet-сервере настраивается:

- Функция мигания
- Быстродействие
- Задержка включения/выключения
- Режим замыкающего/размыкающего контакта
- Предварительное оповещение о выключении
- Минимальное время повторения переключений
- Запрет эксплуатации
- Постоянное ВКЛ, постоянное ВЫКЛ

Дополнительные функции eNet-сервера:

- Полностью зашифрованная передача (AES-CCM) от eNet сервера версии 2.0
- Обновление ПО устройства
- Функция ретранслятора
- Подсчёт ошибок

Технические характеристики

Номинальное напряжение:	AC 230 В ~, 50/60 Гц
Диапазон рабочих температур:	-25 ... +70 °C
Коммутационный ток при 35 °C	
омический:	16 А (AC1)
при переключении тока > 10 А соединительный провод мин. 2,5 мм ²	
люминесцентные лампы:	4 А
Мин. ток переключения AC:	100 мА
Тип контактов:	мк
Потребление в режиме ожидания:	0,5 Вт
Присоединяемая мощность при 35 °C	
лампы накаливания:	2300 Вт
ВВ галогенные лампы:	2000 Вт
электронные трансформаторы:	1500 Вт
индуктивные трансформаторы:	1000 ВА
ВВ светодиодные лампы:	тип. 500 Вт
компактные люминесцентные лампы:	тип. 500 Вт
люминесцентные не	
компенсированные лампы:	920 ВА
ёмкостная нагрузка:	690 ВА (560 мкФ)
Способ присоединения:	винтовой зажим
одножильный провод:	0,75 ... 4 мм ²
многожильный с наконечником:	0,75 ... 2,5 мм ²
Размеры (Ø x В):	53 x 28 мм
Радиочастота:	868,0 ... 868,6 МГц
Мощность передачи:	макс. 20 мВт
Дальность передачи (открытое пространство):	тип. 100 м
Категория приёмника:	2

Артикул

eNet кнопочный радиоисполнитель 2-группы мини

Новая функция системы: полностью зашифрованная передача (AES-CCM) от eNet сервера версии 2.0

FM AS 26 UP

Назначение

- Включение освещения и однофазных двигателей вентиляторов
- Работа с совместимыми eNet-радиопередатчиками
- Монтаж в приборной розетке согласно DIN 49073 в сочетании с подходящей крышкой
- Установка во встраиваемую коробку (арт.: FM-EBG) для фальшпотолков

Характеристики

- Переключатель режима работы для переключения / кнопочного актуатора переключения для обоих выходов или параметризации через сервер eNet
- Независимое переключение двух электрических нагрузок
- Сообщение о состоянии устройства обратно на радио-передатчик
- Возможны сцены
- Светодиодная индикация текущего состояния

Режим эксплуатации - выключатель:

- Телеграмма включения: устройство включено
- Телеграмма выключения: устройство выключено

Режим клавиши:

- Контактное реле остается закрытым, пока не будет получена телеграмма выключения
- Максимальная продолжительность включения составляет 60 секунд

С eNet-сервером возможна настройка каждого выхода:

- Функция мигания
- Быстродействие
- Задержка включения/выключения
- Режим замыкающего/размыкающего контакта
- Предварительное оповещение о выключении
- Минимальное время повторения переключений
- Запрет эксплуатации
- Постоянное ВКЛ, постоянное ВЫКЛ

Дополнительные функции eNet-сервера:

- Полностью зашифрованная передача (AES-CCM) от eNet сервера версии 2.0
- Обновление ПО устройства
- Функция ретранслятора
- Подсчёт ошибок

Технические характеристики

Номинальное напряжение:	AC 230 В ~, 50/60 Гц
Диапазон рабочих температур:	-25 ... +70 °C
Коммутационный ток при 35 °C	
омический:	16 А (AC1)
при переключении тока > 10 А соединительный провод мин. 2,5 мм ²	
макс. допустимый ток изделия:	Σ 16 А
люминесцентные лампы:	4 А
Мин. ток переключения AC:	100 mA
Тип контактов:	мк
Потребление в режиме ожидания:	макс. 0,5 Вт
Присоединяемая мощность на выход при 35 °C	
лампы накаливания:	2300 Вт
ВВ галогенные лампы:	2000 Вт
электронные трансформаторы:	1500 Вт
индуктивные трансформаторы:	1000 ВА
ВВ светодиодные лампы:	тип. 500 Вт
компактные люминесцентные лампы:	тип. 500 Вт
люминесцентные не	
компенсированные лампы:	920 ВА
двигатели:	450 ВА
ёмкостная нагрузка:	690 ВА (560 мкФ)
Способ присоединения:	винтовой зажим
одножильный провод:	0,75 ... 4 мм ²
многожильный с наконечником:	0,75 ... 2,5 мм ²
Размеры (Ø x В):	53 x 28 мм
Радиочастота:	868,0 ... 868,6 МГц
Мощность передачи:	макс. 20 мВт
Дальность передачи	
(открытое пространство):	тип. 100 м
Категория приёмника:	2

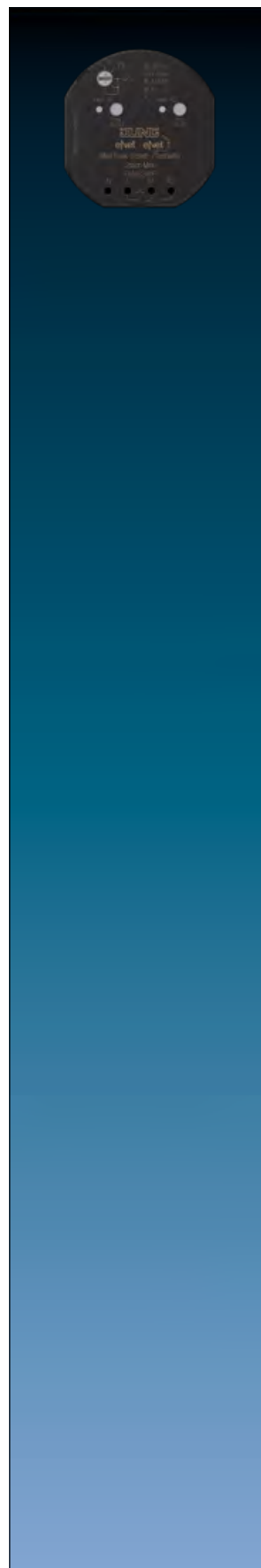

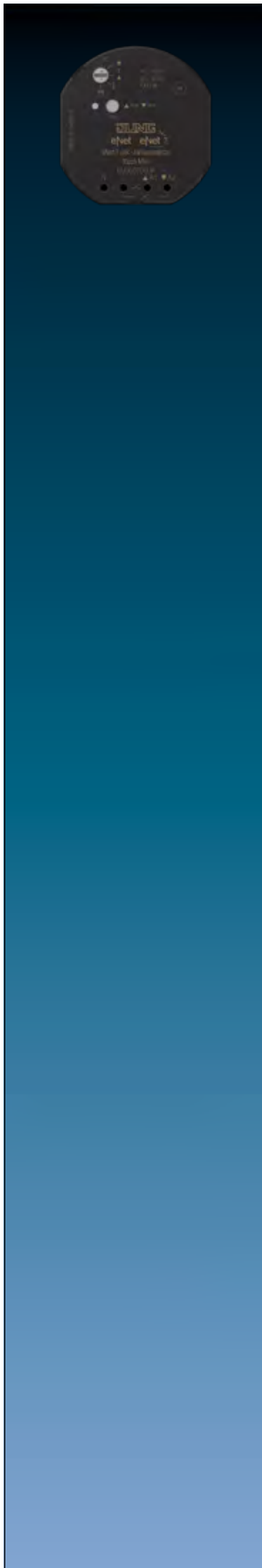

 Артикул

eNet радиоисполнитель для жалюзи 1-группа мини

 Новая функция системы: полностью зашифрованная передача (AES-CCM) от eNet сервера версии 2.0

FM J 50700 UP

Назначение

- Ручное и радиоуправление жалюзи, рольставнями, маркизами
- Работа с совместимыми eNet-радиопередатчиками
- Монтаж в приборной розетке согласно DIN 49073 в сочетании с подходящей крышкой
- Установка во встраиваемую коробку (арт.: FM-EBG) для фальшпотолков

Характеристики

- Смена режима для переключения на актуатор жалюзи, рольставней или параметрировании через eNet-сервер
- Позиционирование жалюзи и ламелей при вызове сцены
- Запоминание положений при защите от солнца и сумерках
- Сообщение о состоянии устройства обратно на радио-передатчик
- Выход клавишей **Prog**
- Сохранение времени задержки жалюзи
- Сохранение времени реверсирования ламелей
- Натяжение материала маркиз
- Светодиодная индикация текущего состояния

На eNet-сервере настраивается:

- Время реверсирования при смене направления
- Возможна инверсия выходов подключения мотора
- Запрет эксплуатации
- Позиционирование при защите от солнца, сумерках, защите от блокировки и ветровой тревоги

Дополнительные функции eNet-сервера:

- Полностью зашифрованная передача (AES-CCM) от eNet сервера версии 2.0
- Обновление ПО устройства
- Функция ретранслятора
- Подсчёт ошибок

Технические характеристики

Номинальное напряжение:	AC 230 В ~, 50/60 Гц
Диапазон рабочих температур:	-25 ... +70 °C
Минимальное время настройки в режиме эксплуатации	
жалюзи:	0,1 с
рольставни:	0,3 с
Мин. ток переключения AC:	100 мА
Тип контактов:	мк
Потребление в режиме ожидания:	макс. 0,5 Вт
Время выполнения:	1 ... 600 с
Настройка продолжительности с завода:	120 с
Время регулировки ламель:	0 ... 10 с
Присоединяемая мощность	
двигатели:	1000 Вт
Способ присоединения:	винтовой зажим
одножильный провод:	0,75 ... 4 мм ²
многожильный с наконечником:	0,75 ... 2,5 мм ²
Размеры (Ø x В):	53 x 28 мм
Радиочастота:	868,0 ... 868,6 МГц
Мощность передачи:	макс. 20 мВт
Дальность передачи (открытое пространство):	тип. 100 м
Категория приёмника:	2

Артикул

eNet радиодиммер 1-группа мини

Новая функция системы: полностью зашифрованная передача (AES-CCM) от eNet сервера версии 2.0

FM UD 20250 UP

Назначение: Переключение и диммирование ламп накаливания, высоковольтных галогенных ламп, диммируемых электронных трансформаторов с галогеновыми лампами или высоковольтными LED лампами, диммируемых высоковольтных LED-ламп или компактных люминесцентных ламп • Работа с совместимыми eNet-радиопередатчиками • Монтаж в приборной розетке согласно DIN 49073 в сочетании с подходящей крышкой • Установка во встраиваемую коробку (арт.: FM-EBG) для фальшпотолков

Характеристики: Плавное включение ламп в щадящем режиме • Долговременное сохранение уровня освещённости при включении • Долговременное сохранение минимальной освещённости • Возможны сцены • Светодиодная индикация текущего состояния • Сообщение о состоянии устройства обратно на радиопередатчик • Выход клавишей **Prog** • Электронная защита от короткого замыкания с выключением не позднее чем через 7 секунд • Электронная защита от перегрева • Автоматическая или ручная настройка подходящего по нагрузке принципа диммирования • Возможно увеличение мощности за счёт подключения усилителей (арт. ULZ 1755 REG) • Дополнительные принадлежности: светодиодный модуль компенсации арт.: KM LED 230 U

На eNet-сервере настраивается: Максимальная яркость • Скорость диммирования • Задержка включения/выключения • Изменение скорости диммирования до заданного значения • Предварительное оповещение о выключении • Запрет эксплуатации • Постоянное ВКЛ, постоянное ВЫКЛ • Отдельная функция • Быстродействие

Дополнительные функции eNet-сервера: • Полностью зашифрованная передача (AES-CCM) от eNet сервера версии 2.0 • Обновление ПО устройства • Функция ретранслятора • Подсчёт ошибок

Технические характеристики

Номинальное напряжение:	AC 230 В ~, 50/60 Гц
Потеря мощности:	макс. 1,5 Вт
Потребление в режиме ожидания:	макс. 0,5 Вт
Диапазон рабочих температур:	-25 ... +70 °C
Присоединяемая мощность при 45 °C	
Суммарная нагрузка, включая и мощность потерь трансформатора.	
На индуктивных трансформаторах должно быть не менее 85 % номинальной нагрузки	
При использовании смешанных нагрузок с индуктивными трансформаторами резистивная нагрузка не должна превышать 50 %.	
Лампы накаливания:	20 ... 250 Вт
ВВ галогенные лампы:	20 ... 250 Вт
Электронные трансформаторы:	20 ... 250 Вт
Электронные трансформаторы с LV-LED:	тип. 20 ... 100 Вт
Индуктивные трансформаторы:	20 ... 250 ВА
индуктивные трансформаторы с LV-LED:	тип. 20 ... 100 ВА
диммируемые ВВ светодиодные лампы:	тип. 3 ... 70 Вт
Если режим работы установлен по принципу отсечки фазы для высоковольтных светодиодных ламп, то присоединяемая мощность для светодиодных ламп возрастает до 200 Вт.	
диммируемые компактные люминесцентные лампы:	тип. 3 ... 70 Вт
резистивная-индуктивная:	20 ... 250 ВА
резистивная-ёмкостная:	20 ... 250 Вт
ёмкостная-индуктивная:	не допускается
омические и ВВ светодиоды:	тип. 3 ... 70 Вт
омические и компактные люминесцентные лампы:	тип. 3 ... 70 Вт
Снижение нагрузки на каждые 5 °C	
при превышении 45 °C:	-5 %
при установке в деревянных или гипсокартонных стенах:	-15 %
при установке в комбинациях приборов:	-20 %
Усилители мощности:	пожалуйста, изучите технические характеристики усилителя
Способ присоединения:	винтовой зажим
одножильный провод:	0,75 ... 4 мм ²
многожильный с наконечником:	0,75 ... 2,5 мм ²
Тип контактов:	Ø
Суммарная длина кабеля к нагрузке:	макс. 100 м
Размеры (Ø x В):	53 x 28 мм
Радиочастота:	868,0 ... 868,6 МГц
Мощность передачи:	макс. 20 мВт
Дальность передачи (открытое пространство):	тип. 100 м
Категория приёмника:	2

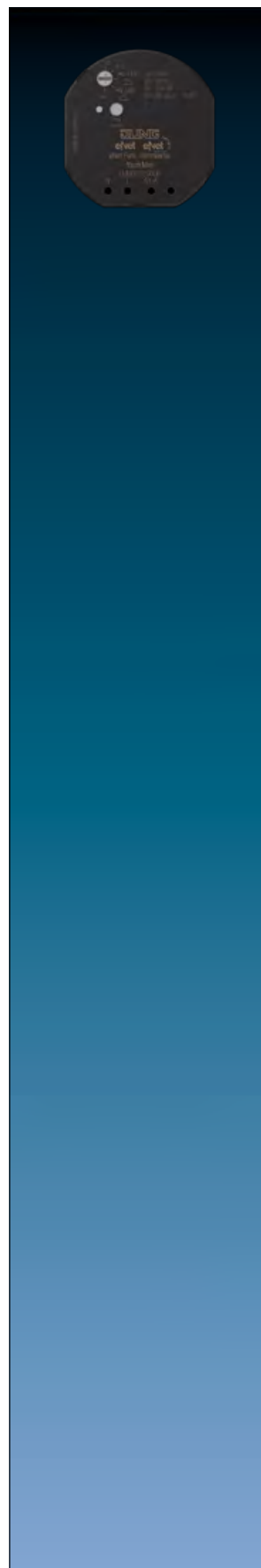

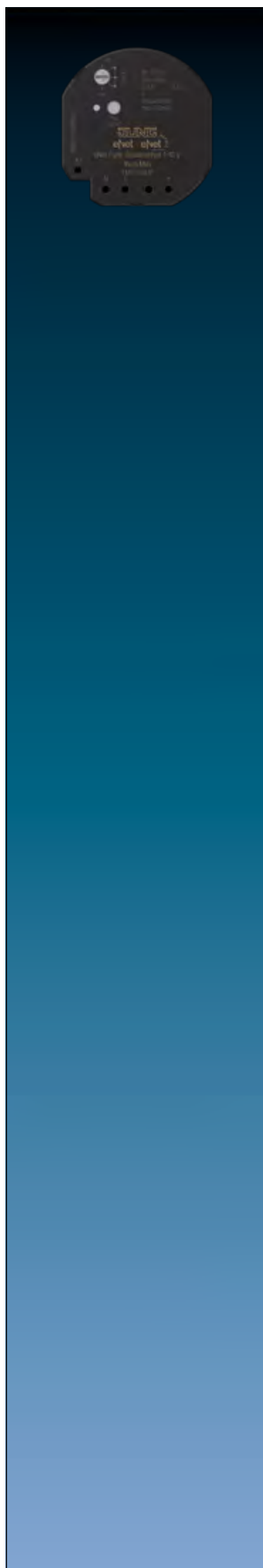

 Артикул

eNet радиодиммер 1-10 В 1-группа мини

 Новая функция системы: полностью зашифрованная передача (AES-CCM) от eNet сервера версии 2.0

FM ST 50 UP

Назначение

- Переключение и настройка уровня освещённости светильников с управлением по 1 – 10-В
- Работа с совместимыми eNet-радиопередатчиками
- Монтаж в приборной розетке согласно DIN 49073 в сочетании с подходящей крышкой
- Установка во встраиваемую коробку (арт.: FM-EBG) для фальшпотолков

Характеристики

- Долговременное сохранение уровня освещённости при включении
- Долговременное сохранение минимальной освещённости
- Возможны сцены
- Демонстрация состояния устройств 1 – 10 В через LED-подсветку
- Сообщение о состоянии устройства обратно на радио-передатчик
- Переключение устройств 1 – 10 В клавишей **Prog**
- Защита сопряжения 1 – 10 В от неправильной полярности

На eNet-сервере настраивается:

- Максимальная яркость
- Скорость диммирования
- Задержка включения/выключения
- Изменение скорости диммирования до заданного значения
- Предварительное оповещение о выключении
- Запрет эксплуатации
- Постоянное ВКЛ, постоянное ВЫКЛ
- Отдельная функция
- Быстродействие

Дополнительные функции eNet-сервера:

- Полностью зашифрованная передача (AES-CCM) от eNet сервера версии 2.0
- Обновление ПО устройства
- Функция ретранслятора
- Подсчёт ошибок

Технические характеристики

Номинальное напряжение:	АС 230 В ~, 50/60 Гц
Потребление в режиме ожидания:	макс. 0,5 Вт
Диапазон рабочих температур:	-25 ... +70 °С
Тип контактов:	мк
Управляющее напряжение:	0,5 ... 11 В
Управляющий ток:	макс. 50 мА
Ток переключения	
омический:	6 А
люминесцентные лампы:	3 А
Мин. ток переключения:	100 мА
Присоединяемая мощность	
резистивная нагрузка:	1380 Вт
ёмкостная нагрузка:	690 ВА (560 мкФ)
Способ присоединения:	винтовой зажим
однопильный провод:	0,75 ... 4 мм ²
многожильный с наконечником:	0,75 ... 2,5 мм ²
Размеры (Ø x В):	53 x 28 мм
Суммарная длина кабеля к нагрузке:	макс. 100 м
Общая длина управляющего кабеля:	макс. 100 м
Радиочастота:	868,0 ... 868,6 МГц
Мощность передачи:	макс. 20 мВт
Дальность передачи (открытое пространство):	тип. 100 м
Категория приёмника:	2

Артикул

eNet шлюз радио-DALI 1-группа мини

Новая функция системы: полностью зашифрованная передача (AES-CCM) от eNet сервера версии 2.0

FM STD 8 UP

Назначение

- Включение и настройка яркости для светильников с интерфейсом DALI
- Работа с совместимыми eNet-радиопередатчиками
- Монтаж в приборной розетке согласно DIN 49073 в сочетании с подходящей крышкой
- Установка во встраиваемую коробку (арт.: FM-EBG) для фальшпотолков

Характеристики

- Совместная работа всех соединённых DALI – балластов
- Электронная защита от короткого замыкания питания DALI с выключением через 8 секунд
- Электронная защита от перегрева питания DALI с самоблокировкой
- Питание DALI для максимально 12 участников
- Параллельное переключение до 6 DALI управляющих устройств с возможностью управления 72 участниками
- Долговременное сохранение уровня освещённости при включении
- Долговременное сохранение минимальной освещённости
- Возможны сцены

- Светодиодная индикация текущего состояния
- Сообщение о состоянии устройства обратно на радио-передатчик
- Возможность переключения DALI пускорегулирующих аппаратов клавишей **Prog**

На eNet-сервере настраивается:

- Максимальная яркость
- Скорость диммирования
- Задержка включения/выключения
- Изменение скорости диммирования до заданного значения
- Предварительное оповещение о выключении
- Запрет эксплуатации
- Постоянное ВКЛ, постоянное ВЫКЛ
- Отельная функция
- Быстродействие

Дополнительные функции eNet-сервера:

- Полностью зашифрованная передача (AES-CCM) от eNet сервера версии 2.0
- Обновление ПО устройства
- Функция ретранслятора
- Подсчёт ошибок

Технические характеристики

Номинальное напряжение:	AC 230 В ~, 50/60 Гц
Потребляемая мощность:	макс. 2 Вт
Диапазон рабочих температур:	-25 ... +70 °C
Системное напряжение DALI:	DC 16 В
Выходной ток:	макс. 24 mA
Количество DALI-устройств:	макс. 12
Снижение мощности	
Количество DALI-устройств:	макс. 8
Количество запараллеленных управляющих устройств:	макс. 6
Способ присоединения:	винтовой зажим
одножильный провод:	0,75 ... 4 мм ²
многожильный с наконечником:	0,75 ... 2,5 мм ²
Размеры (Ø x В):	53 x 28 мм
Радиочастота:	868,0 ... 868,6 МГц
Мощность передачи:	макс. 20 мВт
Дальность передачи (открытое пространство):	тип. 100 м
Категория приёмника:	2

Монтажная коробка мини

FM-EBG

Для клеммных накладок и межпотолочного скрытого монтажа актуаторов. Корпус коробки имеет фиксатор для кабеля и может быть установлен на монтажной рейке. Размер: 97 x 53 x 36 мм

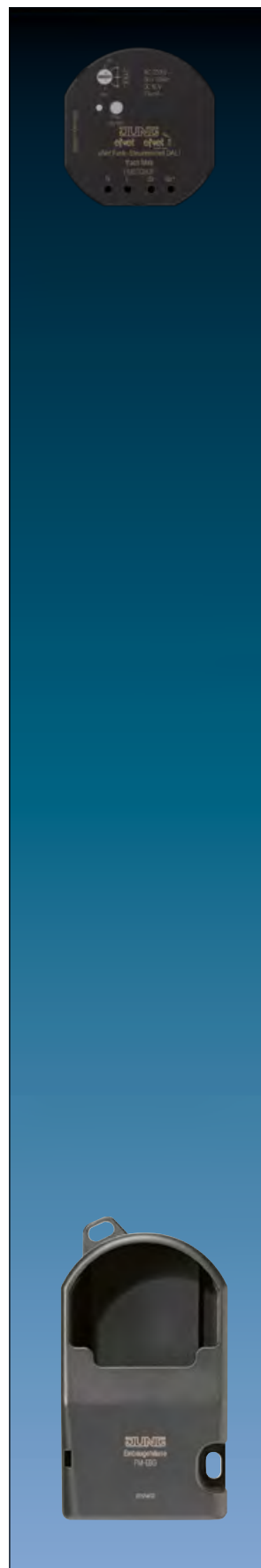

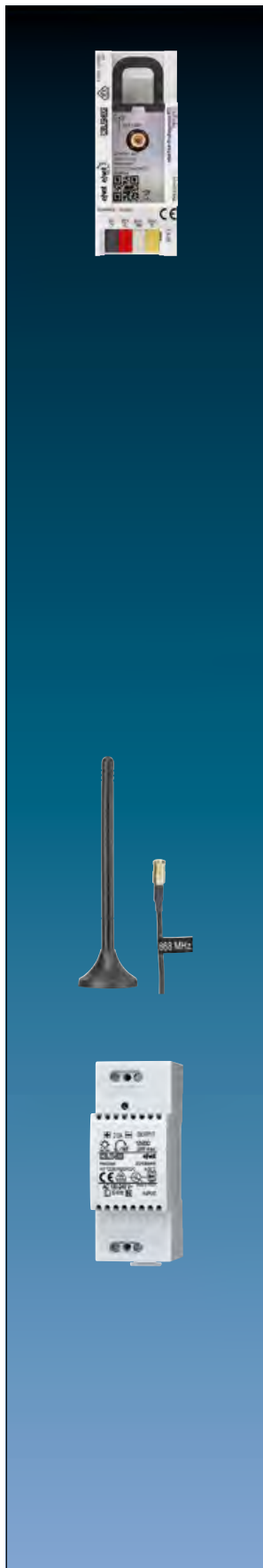

 Артикул

eNet модуль радиоприема, для DIN-рейки

REG-корпус 2 TE

Новая функция системы: полностью зашифрованная передача (AES-CCM) от eNet сервера версии 2.0

FM FK 32 REG

Назначение

- Радиоприёмник для линейных встроенных модулей
- Эксплуатация с источником питания, арт.: NT 1220 REG VDC
- Установка на DIN-рейку в распределительную коробку согласно DIN EN 60715

Характеристики

- Встроенная антенна
- Внешняя антенна (арт.: FM ANT) подключается дополнительно при неблагоприятных условиях монтажа (например, металлический распределительный шкаф)

Технические характеристики

Номинальное напряжение:	12 В DC SELV
Потребляемый ток:	тип. 15 мА
Диапазон рабочих температур:	-5 ... +45 °C
Степень защиты:	III
Ширина монтажа:	36 мм (2 TE)
Количество REG модулей:	макс. 32
Подключение к шине:	клеммы
Длина кабеля:	макс. 3 м
Тип кабеля:	J-Y(St)Y 2 x 2 x 0,8 мм
Радиочастота:	868,0 ... 868,6 МГц
Дальность радиодействия:	тип. 100 м
Мощность передачи:	макс. 20 мВт
Категория приёмника:	2

eNet антенна

FM ANT

Антенна с магнитным основанием дополняет встроенную антенну радиоголовки REG и eNet-сервера при неблагоприятных условиях монтажа (например, металлический распределительный шкаф).

Технические характеристики

Длина антенны:	17 см
Длина кабеля:	1,4 м
Подключение:	SMB-штепсель
Радиочастота:	868,0 ... 868,6 МГц

REG блок питания

для радиоголовки арт.: FM FK 32 REG

REG-корпус 2 TE

NT 1220 REG VDC

Технические характеристики

Входное напряжение:	AC 100 ... 240 В ~, 50/60 Гц
Входной ток:	505 мА
Выходное напряжение:	DC 12 В
Выходной ток:	2 А
Ширина монтажа:	36 мм (2 TE)
Подключение:	винтовой зажим

Артикул

eNet кнопочный радиоисполнитель 1-группа, для DIN-рейки

REG-корпус 2 TE

Новая функция системы: полностью зашифрованная передача (AES-CCM) от eNet сервера версии 2.0

FM AS 16 REG

Назначение

- Включение освещения
- Работа с совместимыми eNet-радиопередатчиками
- Эксплуатация с источником питания 12 V REG (арт.: NT 1220 REG VDC) и радиоголовкой (арт.: FM FK 32 REG) или eNet-сервер
- Крепление на монтажную рейку в распределительной коробке согласно DIN EN 60715

Характеристики

- Переключатель режима эксплуатации выключатель/актуатор или параметризации через eNet-сервер
- Сообщение о состоянии устройства обратно на радио-передатчик
- Возможны сцены
- Выход клавишей **Prog**
- Светодиодная индикация текущего состояния

Режим эксплуатации – выключатель:

- Телеграмма включения: устройство включено
- Телеграмма выключения: устройство выключено

Режим клавиши:

- Контактное реле остается закрытым, пока не будет получена телеграмма выключения
- Максимальная продолжительность включения составляет 60 секунд

На eNet-сервере настраивается:

- Функция мигания
- Быстродействие
- Задержка включения/выключения
- Режим замыкающего/размыкающего контакта
- Предварительное оповещение о выключении
- Минимальное время повторения переключений
- Запрет эксплуатации
- Постоянное ВКЛ, постоянное ВЫКЛ

Дополнительные функции eNet-сервера:

- Полностью зашифрованная передача (AES-CCM) от eNet сервера версии 2.0
- Обновление ПО устройства
- Подсчёт ошибок

Технические характеристики

Номинальное напряжение:	AC 230 В ~, 50/60 Гц
Диапазон рабочих температур:	-5 ... +45 °C
Коммутационный ток при AC 230 В ~	
омический:	16 А
при переключении тока > 10 А соединительный провод мин. 2,5 мм ²	
люминесцентные лампы:	4 А
Мин. ток переключения AC:	100 мА
Тип контактов:	мк
Потребление в режиме ожидания:	макс. 0,2 Вт
Присоединяемая мощность	
лампы накаливания:	2300 Вт
ВВ галогенные лампы:	2000 Вт
электронные трансформаторы:	1500 Вт
ВВ светодиодные лампы:	тип. 500 Вт
компактные люминесцентные лампы:	тип. 500 Вт
индуктивные трансформаторы:	1000 ВА
люминесцентные не компенсированные лампы:	920 ВА
ёмкостная нагрузка:	690 ВА (560 мкФ)
Подключение, выходы	
способ присоединения:	винтовой зажим
одножильный провод:	1,5 ... 4 мм ²
многожильный без наконечника:	0,75 ... 4 мм ²
многожильный с наконечником:	0,5 ... 2,5 мм ²
Ширина монтажа:	36 мм (2 TE)
Провод шины	
напряжение питания:	12 В DC SELV
потребляемый ток:	макс. 20 мА
подключение к шине:	клеммы
длина кабеля:	макс. 3 м



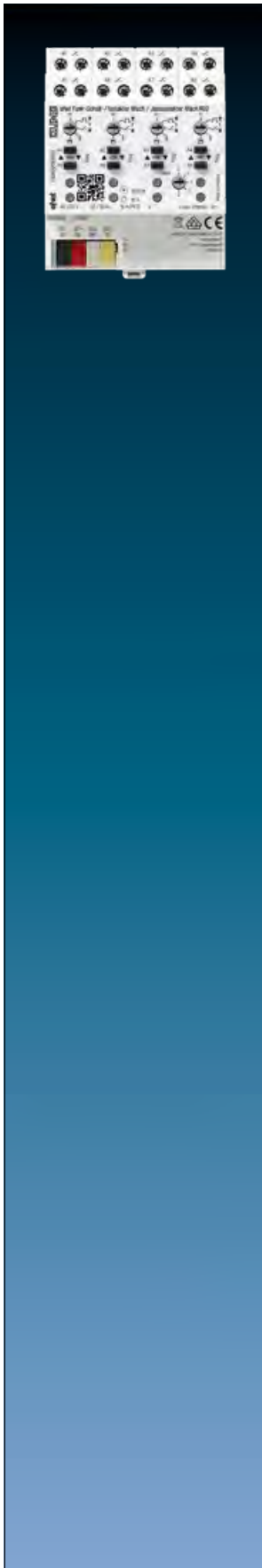

 Артикул

eNet кнопочный радиоисполнитель 8-групп / актуатор жалюзи 4 группы, для DIN-рейки

REG-корпус 4 TE

Новая функция системы: полностью зашифрованная передача (AES-CCM) от eNet сервера версии 2.0

FM AS 816 REG

Назначение

- Включение освещения
- Переключение однофазных двигателей вентиляторов
- Ручное и радиоуправление жалюзи, рольставнями, маркизами
- Работа с совместимыми eNet-радиопередатчиками
- Эксплуатация с источником питания 12 V REG (арт.: NT 1220 REG VDC) и радиоголовкой (арт.: FM FK 32 REG) или eNet-сервер
- Крепление на монтажную рейку в распределительной коробке согласно DIN EN 60715

Характеристики

- Переключатели режимов для парного переключения актуаторов, актуаторов жалюзи и рольставен или параметризации через eNet-сервер
- Сообщение о состоянии устройства обратно на радио-передатчик
- Возможны сцены
- Выходы переключаются клавишей **Prog**
- Светодиодная индикация текущего режима работы

Режим эксплуатации - выключатель:

- Телеграмма включения: устройство включено
- Телеграмма выключения: устройство выключено

Режим клавиши:

- Контактное реле остается закрытым, пока не будет получена телеграмма выключения
- Максимальная продолжительность включения составляет 60 секунд

Режим работы «Жалюзи/рольставни»:

- Позиционирование жалюзи и ламелей при вызове сцены
- Запоминание положений при защите от солнца и сумерках
- Сохранение времени задержки жалюзи
- Сохранение времени реверсирования ламелей
- Натяжение материала маркиз

Настройка в режиме работы «Переключение/Клавиша» на eNet-сервере:

- Режим работы отдельно программируется для каждого выхода
- Функция мигания
- Быстродействие
- Задержка включения/выключения
- Режим замыкающего/размыкающего контакта
- Предварительное оповещение о выключении
- Минимальное время повторения переключений
- Запрет эксплуатации
- Постоянное ВКЛ, постоянное ВЫКЛ

Настройка в режиме работы «Переключение/Клавиша» на eNet-сервере:

- Время реверсирования при смене направления
- Возможна инверсия выходов подключения мотора
- Запрет эксплуатации
- Позиционирование при защите от солнца, сумерках, защите от блокировки и ветровой тревоги

Дополнительные функции eNet-сервера:

- Полностью зашифрованная передача (AES-CCM) от eNet сервера версии 2.0
- Обновление ПО устройства
- Подсчёт ошибок

Технические характеристики арт. FM AS 816 REG

Номинальное напряжение:	AC 230 В ~, 50/60 Гц
Диапазон рабочих температур:	-5 ... +45 °C
Коммутируемое напряжение:	AC 250 В ~
Минимальное время настройки в режиме эксплуатации	
жалюзи:	0,1 с
рольставни:	0,3 с
Время выполнения:	1 ... 600 с
Настройка продолжительности с завода:	120 с
Время регулировки ламель:	0 ... 10 с
Коммутационный ток на выходе при AC 230 В ~	
омический:	16 А (AC1)
при переключении тока > 10 А соединительный провод мин. 2,5 мм ²	
люминесцентные лампы:	4 А
Максимальный ток, суммарно коммутируемый любыми двумя соседними выходами:	Σ 20 А
Макс. допустимый ток изделия:	макс. 80 А
Мин. ток переключения AC:	100 мА
Тип контактов:	мк
Потребление в режиме ожидания:	макс. 0,5 Вт
Присоединяемая мощность на выход:	
двигатели:	1000 Вт
лампы накаливания:	2300 Вт
ВВ галогенные лампы:	2000 Вт
электронные трансформаторы:	1500 Вт
индуктивные трансформаторы:	1000 ВА
ВВ светодиодные лампы:	тип. 500 Вт
компактные люминесцентные лампы:	тип. 500 Вт
люминесцентные не компенсированные лампы:	920 ВА
ёмкостная нагрузка:	690 ВА (560 мкФ)
Подключение, выходы	
способ присоединения:	винтовой зажим
одножильный провод:	1,5 ... 4 мм ²
многожильный без наконечника:	0,75 ... 4 мм ²
многожильный с наконечником:	0,5 ... 2,5 мм ²
Ширина монтажа:	72 мм (4 TE)
Провод шины	
напряжение питания:	12 В DC SELV
потребляемый ток:	60 мА
подключение к шине:	клеммы
длина кабеля:	макс. 3 м

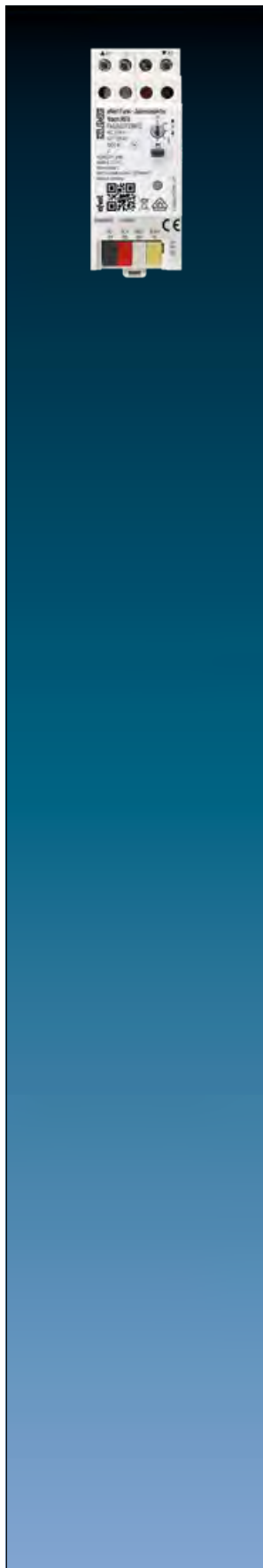

 Артикул

eNet радиоисполнитель для жалюзи 1-группа, для DIN-рейки

REG-корпус 2 TE

Новая функция системы: полностью зашифрованная передача (AES-CCM) от eNet сервера версии 2.0

FM J 50700 REG

Назначение

- Ручное и радиоуправление жалюзи, рольставнями, маркизами
- Работа с совместимыми eNet-радиопередатчиками
- Эксплуатация с источником питания 12 V REG (арт.: NT 1220 REG VDC) и радиоголовкой (арт.: FM FK 32 REG) или eNet-сервер
- Крепление на монтажную рейку в распределительной коробке согласно DIN EN 60715

Характеристики

- Смена режима для переключения на актуатор жалюзи, рольставней или параметрировании через eNet-сервер
- Позиционирование жалюзи и ламелей при вызове сцены
- Запоминание положений при защите от солнца и сумерках

- Сообщение о состоянии устройства обратно на радио-передатчик
- Выход клавишей **Prog**
- Сохранение времени задержки жалюзи
- Сохранение времени реверсирования ламелей
- Натяжение материала маркиз
- Светодиодная индикация текущего состояния

На eNet-сервере настраивается:

- Время реверсирования при смене направления
- Возможна инверсия выходов подключения мотора
- Запрет эксплуатации
- Позиционирование при защите от солнца, сумерках, защите от блокировки и ветровой тревоги

Дополнительные функции eNet-сервера:

- Полностью зашифрованная передача (AES-CCM) от eNet сервера версии 2.0
- Обновление ПО устройства
- Подсчёт ошибок

Технические характеристики

Номинальное напряжение:	AC 230 В ~, 50/60 Гц
Диапазон рабочих температур:	-5 ... +45 °C
Минимальное время настройки в режиме эксплуатации	
жалюзи:	0,1 с
рольставни:	0,3 с
Мин. ток переключения AC:	100 мА
Тип контактов:	мк
Потребление в режиме ожидания:	макс. 0,2 Вт
Время выполнения:	1 ... 600 с
Настройка продолжительности с завода:	120 с
Время регулировки ламель:	0 ... 10 с
Присоединяемая мощность двигателя:	1000 Вт
Подключение клемм нагрузки:	винтовой зажим
одножильный провод:	1,5 ... 4 мм ²
многожильный без наконечника:	0,75 ... 4 мм ²
многожильный с наконечником:	0,5 ... 2,5 мм ²
Ширина монтажа:	36 мм (2 TE)
Провод шины	
напряжение питания:	12 В DC SELV
потребляемый ток:	макс. 20 мА
подключение к шине:	клеммы
длина кабеля:	макс. 3 м

Артикул

eNet радиодиммер 1-группа, для DIN-рейки

REG-корпус 2 TE

Новая функция системы: полностью зашифрованная передача (AES-CCM) от eNet сервера версии 2.0

FM UD 5500 REG

Назначение: Переключение и диммирование ламп накаливания, высоковольтных галогенных ламп, диммируемых электронных трансформаторов с галогеновыми лампами или высоковольтными LED лампами, диммируемых высоковольтных LED-ламп или компактных люминесцентных ламп • Эксплуатация с источником питания 12 V REG (арт.: NT 1220 REG VDC) и радиоголовкой (арт.: FM FK 32 REG) или eNet-сервер • Работа с совместимыми eNet-радиопередатчиками • Крепление на монтажную рейку в распределительной коробке согласно DIN EN 60715

Характеристики: Плавное включение ламп в щадящем режиме • Долговременное сохранение уровня освещённости при включении • Долговременное сохранение минимальной освещённости • Возможны сцены • Светодиодная индикация текущего состояния • Сообщение о состоянии устройства обратно на радиопередатчик • Выход клавишей **Prog** • Электронная защита от короткого замыкания с выключением не позднее чем через 7 секунд • Электронная защита от перегрева • Автоматическая или ручная настройка подходящего по нагрузке принципа диммирования • Возможно увеличение мощности за счёт подключения усилителей (арт. ULZ 1755 REG) • Дополнительные принадлежности: светодиодный модуль компенсации арт.: KM LED 230 U
На eNet-сервере настраивается: Максимальная яркость • Скорость диммирования • Задержка включения/выключения • Изменение скорости диммирования до заданного значения • Предварительное оповещение о выключении • Запрет эксплуатации • Постоянное ВКЛ, постоянное ВЫКЛ • Одельная функция • Быстродействие
 Дополнительные функции eNet-сервера: • Полностью зашифрованная передача (AES-CCM) от eNet сервера версии 2.0 • Обновление ПО устройства • Подсчёт ошибок

Технические характеристики

Номинальное напряжение: AC 230 В ~, 50/60 Гц

Потеря мощности: макс. 4 Вт

Потребление в режиме ожидания: макс. 0,3 Вт

Диапазон рабочих температур: -5 ... +45 °C

Присоединяемая мощность при 35 °C

Суммарная нагрузка, включая и мощность потерь трансформатора.

На индуктивных трансформаторах должно быть не менее 85 % номинальной нагрузки

При использовании смешанных нагрузок с индуктивными трансформаторами резистивная нагрузка не должна превышать 50 %.

Лампы накаливания: 20 ... 500 Вт

ВВ галогенные лампы: 20 ... 500 Вт

Электронные трансформаторы: 20 ... 500 Вт

Электронные трансформаторы с LV-LED: тип. 20 ... 100 Вт

Индуктивные трансформаторы: 20 ... 500 ВА

индуктивные трансформаторы с LV-LED: тип. 20 ... 100 ВА

диммируемые ВВ светодиодные лампы: тип. 3 ... 100 Вт

диммируемые компактные люминесцентные лампы: тип. 3 ... 100 Вт

При выборе настройки «LED-отсечка фазы» максимальная подключённая нагрузка для высоковольтных светодиодных ламп и электронных трансформаторов с низковольтными светодиодами удваивается.

резистивная-индуктивная: 20 ... 500 ВА

резистивная-ёмкостная: 20 ... 500 ВА

ёмкостная-индуктивная: не допускается

омические и ВВ светодиоды: тип. 3 ... 100 Вт

омические и компактные люминесцентные лампы: тип. 3 ... 100 Вт

Сокращение нагрузки на 5 °C

превышение на 35 °C: -5 %

Усилители мощности: пожалуйста, изучите технические характеристики усилителя

Подключение, выходы

способ присоединения: винтовой зажим

одножильный провод: 1,5 ... 4 мм²

многожильный без наконечника: 0,75 ... 4 мм²

многожильный с наконечником: 0,5 ... 2,5 мм²

Тип контактов: 8

Длина выходного кабеля, на канал: макс. 100 м

Ширина монтажа: 36 мм (2 TE)

Провод шины

напряжение питания: 12 В DC SELV

потребляемый ток: 10 мА

подключение к шине: клеммы

длина кабеля: макс. 3 м

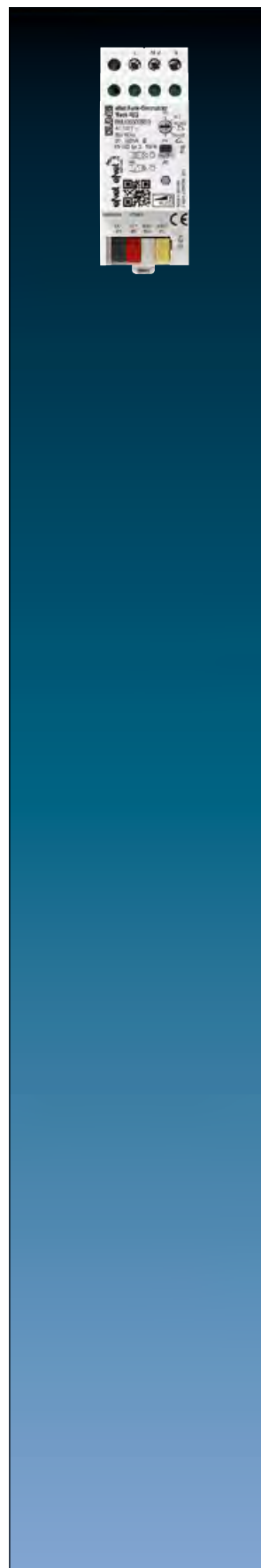



 Артикул

eNet радиодиммер 4-группы, для DIN-рейки

REG-корпус 8 TE

Новая функция системы: полностью зашифрованная передача (AES-CCM) от eNet сервера версии 2.0

FM UD 420250 REG

Назначение: Переключение и диммирование ламп накаливания, высоковольтных галогенных ламп, диммируемых электронных трансформаторов с галогеновыми лампами или высоковольтными LED лампами, диммируемых высоковольтных LED-ламп или компактных люминесцентных ламп • Эксплуатация с источником питания 12 V REG (арт.: NT 1220 REG VDC) и радиоголовкой (арт.: FM FK 32 REG) или eNet-сервер • Работа с совместимыми eNet-радиопередатчиками • Крепление на монтажную рейку в распределительной коробке согласно DIN EN 60715

Характеристики: Плавное включение ламп в щадящем режиме • Запоминание яркости при включении на каждый выход • Запоминание минимальной яркости на каждый выход • Возможны сцены • Светодиодная индикация текущего режима работы • Сообщение о состоянии устройства обратно на радио-передатчик • Выходы переключаются клавишей **Prog** • Возможно возрастание выходной мощности при параллельном подключении нескольких выходов • Электронная защита от короткого замыкания с выключением не позднее чем через 7 секунд • Электронная защита от перегрева • Автоматическая или ручная настройка подходящего по нагрузке принципа диммирования • Возможно увеличение мощности за счёт подключения усилителей (арт. ULZ 1755 REG) • Дополнительные принадлежности: светодиодный модуль компенсации арт.: KM LED 230 U

На eNet-сервере настраивается: Максимальная яркость • Скорость диммирования • Задержка включения/выключения • Изменение скорости диммирования до заданного значения • Предварительное оповещение о выключении • Запрет эксплуатации • Постоянное ВКЛ, постоянное ВЫКЛ • Одельная функция • Быстродействие

Дополнительные функции eNet-сервера: • Полностью зашифрованная передача (AES-CCM) от eNet сервера версии 2.0 • Обновление ПО устройства • Подсчёт ошибок

Технические характеристики

Номинальное напряжение: AC 230 В ~, 50/60 Гц

Потеря мощности: макс. 8 Вт

Потребление в режиме ожидания: макс. 1,2 Вт

Диапазон рабочих температур: -5 ... +45 °C

Присоединяемая мощность на выход при 45 °C

Суммарная нагрузка, включая и мощность потерь трансформатора.

На индуктивных трансформаторах должно быть не менее 85 % номинальной нагрузки

При использовании смешанных нагрузок с индуктивными трансформаторами резистивная нагрузка не должна превышать 50 %.

Нагрузка параллельно включенных выходов не должна превышать 95 %.

Минимальная нагрузка при параллельном подключении выходов напряжения составляет 250 ВА.

Лампы накаливания: 20 ... 250 Вт

ВВ галогенные лампы: 20 ... 250 Вт

Электронные трансформаторы: 20 ... 250 Вт

Индуктивные трансформаторы: 20 ... 250 ВА

диммируемые ВВ светодиодные лампы: тип. 3 ... 50 Вт

диммируемые компактные люминесцентные лампы: тип. 3 ... 50 Вт

При выборе настройки «LED-отсечка фазы» максимальная подключённая нагрузка для высоковольтных светодиодных ламп и электронных трансформаторов с низковольтными светодиодами удваивается.

резистивная-индуктивная: 20 ... 250 ВА

резистивная-ёмкостная: 20 ... 250 ВА

ёмкостная-индуктивная: не допускается

Усилители мощности: пожалуйста, изучите технические характеристики усилителя

Подключение, выходы

способ присоединения: винтовой зажим

одножильный провод: 1,5 ... 4 мм²многожильный без наконечника: 0,75 ... 4 мм²многожильный с наконечником: 0,5 ... 2,5 мм²

Тип контактов: ε

Длина выходного кабеля, на канал: макс. 100 м

Ширина монтажа: 144 мм (8 TE)

Провод шины

напряжение питания: 12 В DC SELV

потребляемый ток: 10 мА

подключение к шине: клеммы

длина кабеля: макс. 3 м



Артикул

eNet сервер, для DIN-рейки

REG-корпус 6 TE

включая адаптер переменного тока (арт.: ST NT 12 VDC) для ввода в эксплуатацию

Новая функция системы: полностью зашифрованная передача (AES-CCM) от eNet сервера версии 2.0

ENET-SERVER

Назначение

- Ввод в эксплуатацию, диагностика и обслуживание eNet-устройств через ПК, смартфон или планшет
- Управление eNet-устройствами через смартфон
- Радио-приёмник для eNet REG-модуля
- Эксплуатация с разрешенным электропитанием
- Установка на DIN-рейку в распределительную коробку согласно DIN EN 60715 с источником питания REG (арт.: NT 1220 REG VDC)
- Мобильное использование eNet-сервера с адаптером питания (арт.: ST NT 12 VDC)

Характеристики

- Внутренняя eNet-радио- и WLAN-антенна
- Возможно дополнительное подключение eNet-радио- и WLAN-антенны для расширения радиоприема
- LED-лампы для сигнализации
- Клавиши для режима настройки и перезагрузки eNet-сервера
- Гальваническая развязка между портами внешних антенн и портом Ethernet
- Полностью зашифрованная передача (AES-CCM) от eNet сервера версии 2.0

Технические характеристики

Номинальное напряжение:	12 В DC SELV
Потребляемый ток:	400 мА
Потребляемая мощность	
режим:	макс. 6 Вт
Режим ожидания:	макс. 2 Вт
Диапазон рабочих температур:	-5 ... +45 °C
Температура хранения/транспортировки:	-20 ... +70 °C
Относительная влажность:	20 ... 70 % (без конденсата)
Степень защиты:	III
Ширина монтажа:	108 мм (6 TE)
Подключение питания:	клеммы
LAN:	RJ45 гнездо 8-пол.
WLAN-антенна, внешняя:	SMB-гнездо
Провод шины	
длина кабеля:	макс. 3 м
Количество REG модулей:	макс. 32
IP communication	
LAN:	10/100 Мбит/с Ethernet
WLAN:	2,4 ГГц, IEEE 802.11g
IP-соединения:	макс. 8
eNet-коммуникация	
радио частота:	868,0 ... 868,6 МГц
дальность передачи	
(открытое пространство):	тип. 100 м
мощность передатчика:	макс. 20 мВт
категория приёмника:	2

Адаптер питания 12 В

(запчасть)

ST NT 12 VDC

Технические характеристики

Номинальное напряжение:	AC 230 /240 В ~, 50/60 Гц
Выходное напряжение:	DC 12 В
Выходной ток:	макс. 1 А
Первичный ток:	макс. 130 мА
Присоединяемая мощность:	12 Вт
Эффективность:	около 80 %
Диапазон рабочих температур:	+5 ... +25 °C

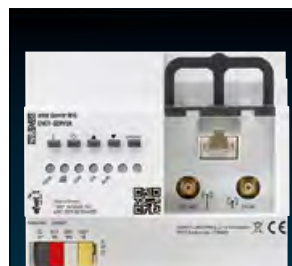

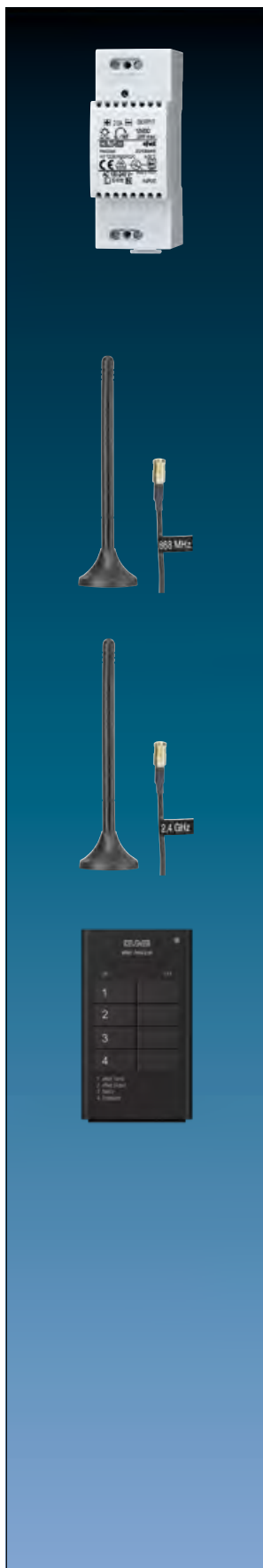

Артикул

REG блок питания
для eNet-сервера арт.: ENET-SERVER
REG-корпус 2 TE

NT 1220 REG VDC

Технические характеристики

Входное напряжение:	AC 100 ... 240 В ~, 50/60 Гц
Входной ток:	505 мА
Выходное напряжение:	DC 12 В
Выходной ток:	2 А
Ширина монтажа:	36 мм (2 TE)
Подключение:	винтовой зажим

eNet антенна

FM ANT

Антенна с магнитным основанием дополняет встроенную антенну радиоголовки REG и eNet-сервера при неблагоприятных условиях монтажа (например, металлический распределительный шкаф).

Технические характеристики

Длина антенны:	17 см
Длина кабеля:	1,4 м
Подключение:	SMB-штепсель
Радиочастота:	868,0 ... 868,6 МГц

WLAN антенна

FM WLAN ANT

Антенна с магнитным основанием дополняет встроенную антенну eNet-сервера при неблагоприятных условиях в зоне установки (например, металлический распределительный щит).

Технические характеристики

Длина антенны:	17 см
Длина кабеля:	1,4 м
Подключение:	SMB-штепсель
Радиочастота:	2,4 ГГц

eNet измеритель качества радиосигнала

Не подходит для зашифрованной радиопередачи.
Только с программным обеспечением eNet сервера до версии 1.4.

FM DT

Характеристики

- Светодиодная индикация качества сигнала выбранного eNet-устройства
- Светодиодная индикация качества сигнала уведомлений о режиме работы
- Светодиодная индикация радиосигнала на eNet-радиопередатчиков на частоте 868,0 ... 868,6 МГц
- Включение и выключение функции ретрансляции энергопотребляющих актуаторов, передатчиков и энергодатчиков
- Батарейное питание от одного литиевого элемента (CR 2450N) входит в комплект поставки
- Через 5 минут без работы устройство выключается

Технические характеристики

Номинальное напряжение:	3 В DC
Элемент питания:	1 x литиевый элемент CR 2450N (входит в поставку)
Диапазон рабочих температур:	-5 ... +45 °C
Радиочастота:	868,0 ... 868,6 МГц
Дальность передачи (открытое пространство):	макс. 100 м
Мощность передачи:	макс. 20 мВт
Категория приёмника:	2

Артикул

Smart Control 5

для настенного монтажа, ёмкостный сенсорный экран
безвентиляторные, без движущихся частей

чёрный

SC 5 SW

- Монтаж вертикально
- Установка в монтажной коробке согласно DIN 49073
- При установке монтажной коробки обращайте внимание на положение крепёжных винтов. Они должны располагаться вертикально одни над другими.
- HD-дисплей с высокой разрешающей способностью
- Ёмкостной сенсорный экран
- Графический пользовательский интерфейс
- Датчик приближения
- Автоматическая адаптация яркости дисплея под освещённость окружающей среды
- eNet визуализация в сочетании с eNet сервером для установки на рейку (арт.: ENET-SERVER) начиная с версии программного обеспечения 2.0

Технические характеристики

Номинальное напряжение:	DC 24 В SELV
Номинальная мощность:	< 1,5 Вт
Диагональ экрана:	127 мм / 5,0"
Разрешение:	720 x 1280
Размер рамки (Ш x В):	81 x 132 мм
Питание:	PoE согл. IEEE 802.3af или DC 24 В через внешний источник питания (арт.: NT 2415 REG VDDC, не входит в комплект)
Процессор:	Cortex-A53
Динамик:	встроенный
Микрофон:	встроенный
LAN подключения:	1 x 10/100 Мбит/с

eNet сервер сет Smart Control 5

состоит из eNet сервер (арт.: ENET-SERVER) и Smart Control 5 (арт.: SC 5 SW)

чёрный

ENET-S-SC 5 SW

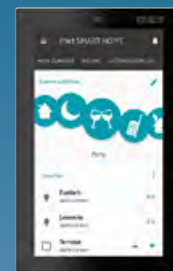
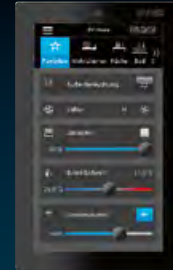



Артикул

Smart Control 7

формат 16:9

для настенного монтажа, ёмкостный сенсорный экран
безвентиляторные, без движущихся частей

алюминий

SC 7.1 AL

чёрный

SC 7.1 SW

- eNet визуализация в сочетании с eNet сервером для установки на рейку (арт.: ENET-SERVER) начиная с версии программного обеспечения 2.0. Возможна только вертикальная установка.
- Индикация до шести изображений IP-камеры
- Функция очистки

Технические характеристики

Диагональ экрана:	178 мм / 7"
Разрешение:	WSVGA (1024 x 600), светодиодная-подсветка, дисплей
Размер рамки (Ш x В):	206 x 150 мм
Потребляемая мощность:	макс. 7 Вт
Питание:	PoE+ согл. IEEE 802.3at, с кабелем Cat5e/Cat6, длина макс. 100 м или DC 12 ... 32 В через внешний источник питания (арт.: NT 2415 REG VDDC, не входит в комплект)
Операционная система:	Android 6
Процессор:	Cortex-A53
Память ОЗУ:	2 Гб
Память ПЗУ:	16 Гб флэш-памяти (свободное место на диске зависит от операционной системы)
Динамик:	встроенный
Микрофон:	встроенный
USB подключения:	2 x USB 2.0 1 x Mini-USB OTG
LAN подключения:	1 x 10/100/1000 Мбит/с
Диапазон рабочих температур:	0 ... +30 °C

Артикул

Встраиваемый корпус

для Smart Control арт.: SC 7.1 ..
размер выреза (Ш x В): 202 x 141 мм
глубина монтажа: 67 мм

SC 7 EBG

REG блок питания

для Smart Control арт.: SC 5 SW, SC 7.1 ..., SC 10.1, SC 15.1, SC 19.1
REG-корпус 4 TE

NT 2415 REG VDC

Технические характеристики

Входное напряжение:	AC 100 ... 240 В ~, 50/60 Гц
Входной ток:	730 мА
Выходное напряжение:	24 В DC
Выходной ток:	1,5 А
Ширина монтажа:	72 мм (4 TE)
Подключение:	винтовой зажим



ZigBee

ПЕРЕКЛЮЧЕНИЕ/ЗАТЕМНЕНИЕ

Регулировка интенсивности света одним нажатием кнопки в зависимости от ситуации.



ТЕМПЕРАТУРА СВЕТА

Используйте функцию «Tunable White» для установки тёплого, нейтрального или дневного белого света.



КОМПОНЕНТЫ ЦВЕТА

Управляйте цветовым RGB-освещением для каждой комнаты и расставляйте световые акценты.

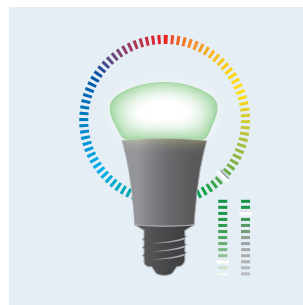

СЦЕНАРИИ

Активируйте изблюбленные настройки с помощью запрограммированных сценариев.



Управление современными лампами с поддержкой протокола ZigBee Light Link: Настенные передатчики, выполненные под выключатель, и ручные передатчики для передачи команд переключения, затемнения и сценариев, а также для управления и параметризации температуры света (Tunable White), значений цвета (RGB) и цветовой насыщенности. Обучение ламп осуществляется простым нажатием кнопки на устройстве. Дополнительные настенные передатчики можно

быстро интегрировать в систему управления. Другие дополнительные функции, например «возврат к заводским настройкам», также запускаются с помощью комбинаций клавиш. Все это обеспечивает переход на второй рабочий уровень для выполнения расширенной работы (например, изменение температуры света). Таким же способом можно выполнить и обновление программного обеспечения устройства.

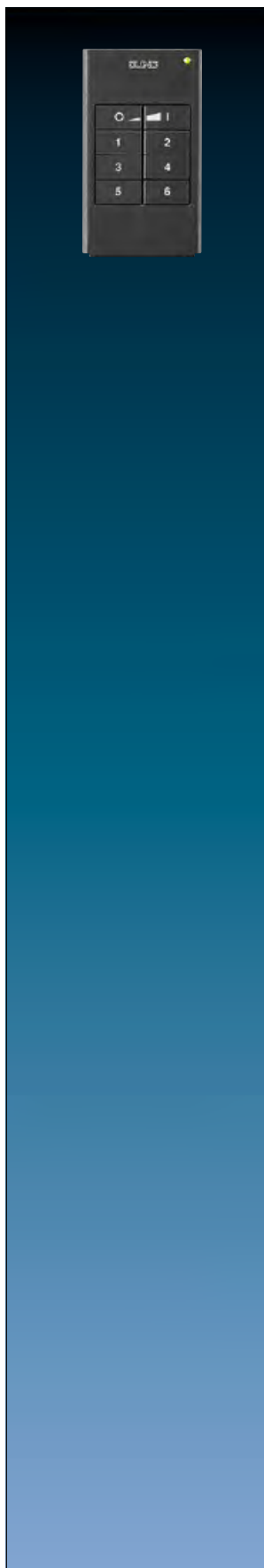

 Артикул

ZigBee ручной пульт управления
4 группы

антрацит

ZLL HS 4
Назначение

- Передатчик ZigBee служит для управления устройствами, поддерживающими управление освещением по протоколу ZigBee® Light Link, например, лампами, светильниками, светодиодными лентами, вспомогательной пусковой аппаратурой, соединителями
- Передатчик может взаимодействовать с устройствами ZigBee Light Link или с системами других производителей, например Philips Hue
- Также служит в качестве инструмента для ввода в эксплуатацию настенных передатчиков и новых ZigBee осветительных приборов

Характеристики

- Поддерживает настройку: яркости, цветовой температуры, цвета освещения и насыщенности цвета
- Соответствует протоколу ZigBee Light Link
- Сохранение и вызов до 6 сцен
- Светодиодная индикация текущего состояния
- Питание от батареи
- Возможно обновление программного обеспечения с помощью отдельного дополнительного устройства по беспроводной связи

Технические характеристики

Номинальное напряжение:	3 В DC
Элемент питания:	1 x литиевый элемент CR 2450N (входит в поставку)
Диапазон рабочих температур:	-5 ... +45 °C
Относительная влажность:	макс. 80 % (без конденсата)
Температура хранения/транспортировки:	-25 ... +70 °C
Количество соединений:	макс. 10
Размеры (Д x Ш x В):	93 x 53 x 15,5 мм
Дальность передачи (открытое пространство):	тип. 100 м
Радиочастота:	2,400 ... 2,483 ГГц
Мощность передачи:	< 10 мВт

Артикул

ZigBee настенный пульт управления, 4 группы

Назначение

- Передатчик ZigBee служит для управления устройствами, поддерживающими управление освещением по протоколу ZigBee® Light Link, например, лампами, светильниками, светодиодными лентами, вспомогательной пусковой аппаратурой, соединителями
- Передатчик может взаимодействовать с устройствами ZigBee Light Link или с системами других производителей, например Philips Hue
- Монтаж открытой проводки во внутренних помещениях
- Также служит в качестве инструмента для ввода в эксплуатацию настенных передатчиков и новых ZigBee осветительных приборов

Характеристики

- Поддерживает настройку: яркости, цветовой температуры, цвета освещения и насыщенности цвета
- Соответствует протоколу ZigBee Light Link
- Сохранение и вызов до 6 сцен
- Светодиодная индикация текущего состояния
- Питание от батареи (батарейный отсек доступен спереди)
- Возможно обновление программного обеспечения с помощью отдельного дополнительного устройства по беспроводной связи

Технические характеристики

Номинальное напряжение:	3 В DC
Элемент питания:	1 x литиевый элемент CR 2450N (входит в поставку)
Диапазон рабочих температур:	-5 ... +45 °C
Относительная влажность:	макс. 80 % (без конденсата)
Температура хранения/транспортировки:	-25 ... +70 °C
Количество соединений:	макс. 10
Дальность передачи (открытое пространство):	тип. 100 м
Радиочастота:	2,400 ... 2,483 ГГц
Мощность передачи:	< 10 мВт

для серий AS и A

включая прозрачную накладку арт.: A 50 NA
комплектный набор накладок, 4 группы, арт.: A 504 TSA ..

ZLL A 5004 M

для серии CD

включая прозрачную накладку арт.: CD 50 NA
комплектный набор накладок, 4 группы, арт.: CD 504 TSA ..

ZLL CD 5004 M

для серии LS

включая прозрачную накладку арт.: LS 50 NA
комплектный набор накладок, 4 группы, арт.: ..504 TSA .. в серии LS
Не подходят рамки FD-дизайна

ZLL LS 5004 M



EnOcean



Без кабеля, без батареек: Установка беспроводного настенного передатчика EnOcean легко осуществляется с помощью клейкой пленки непосредственно на основание, например, на стекло, каменную кладку и деревянную панель. В качестве альтернативы,

он также может быть установлен с помощью крепежной пластины на имеющуюся монтажную коробку для скрытого монтажа. Гибкое расположение передатчика упрощает процесс планирования, даже при работе со сложными инсталляциями.

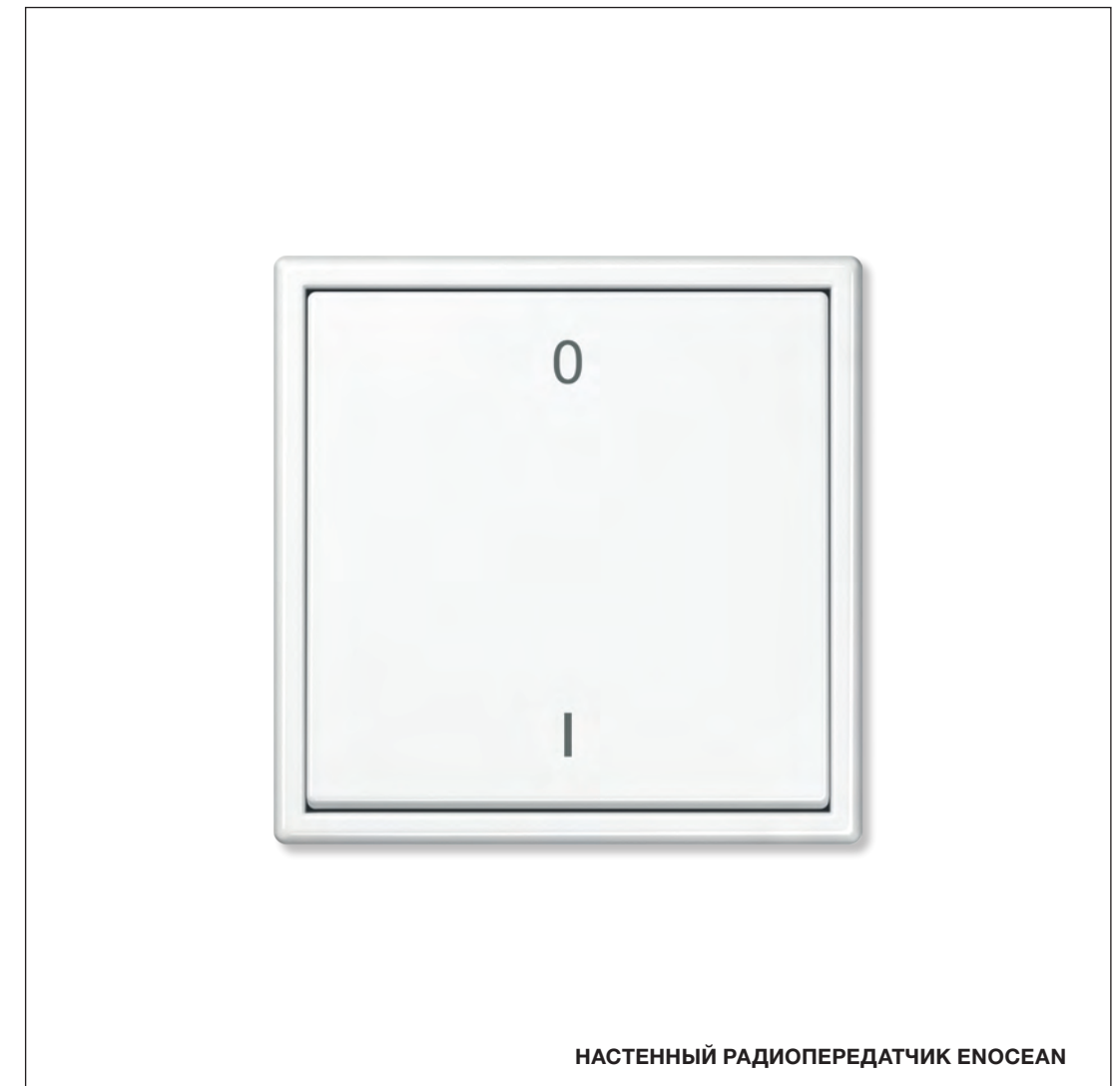

НАСТЕННЫЙ РАДИОПЕРЕДАТЧИК ENOCEAN

Беспроводные настенные передатчики в дизайне JUNG передают команды на переключение, затемнение и движение жалюзи радиоприемникам системы EnOcean. Необходимая энергия для передачи генерируется механическим нажатием при включении.

Передатчики JUNG EnOcean совместимы со всеми EnOcean приёмниками (логотип компонента EnOcean) – независимо от производителя.

Артикул

Технология EnOcean

Идея, которая привела к этой инновационной технологии, основана на очень простом наблюдении. Там, где датчики делают замер, уровень энергии изменяется. Нажатие кнопки, изменение температуры или яркости – в этих процессах достаточно энергии для передачи беспроводных сигналов на расстояние до 300 метров. Радио технология, которая передает сигналы с показаниями и переключениями без батареи, состоит, по существу, из двух компонентов: во-первых, локально доступная энергия преобразуется в электрическую энергию (сбор энергии). Затем электроника со сверхнизкой мощностью подготавливает данные и посылает короткие радиосигналы на специальный приемный блок. Беспроводной протокол оптимизирован для передачи информации при крайне низком потреблении энергии с максимальной безопасностью. EnOcean передает радиосигнал с частотой 868 МГц.

Преимущества

- Гибкость: отсутствие кабеля, простой монтаж и демонтаж, например, установка переключателей на стекле, камне, дереве и мебели
- Простое планирование сложных и гибких систем: оптимальное размещение датчика даже при изменении условий использования
- Экономия затрат на монтаж, техническое обслуживание, ремонт и использование энергии
- Экологически чистый: гораздо меньше материала кабеля (меди, листов и т.д.)
- Увеличенная пожаробезопасность
- Последующая установка беспроводных датчиков в зданиях, включённых в список охраняемых.
- Функциональная совместимость: непосредственная комбинация изделий различных производителей для широких возможностей по выбору применений
- Масштабируемость системы здания обеспечивает устойчивую конструкцию здания
- Экономия времени: ускоренное планирование, быстрая установка, интеграция, конфигурация
- Беспроводные датчики, не требующие обслуживания: нет батарей и, соответственно, их замены и утилизации
- Малый уровень шума, грязи и пыли при установке

Серии AS и A

Радиопередатчик EnOcean

Термопласт (ударопрочный) блестящий

слоновая кость	2 канала	ENO A 590
белый	2 канала	ENO A 590 WW
чёрный	2 канала	ENO A 590 SW

Термопласт (ударопрочный) лакиров.

алюминий	2 канала	ENO A 590 AL
матовый антрацит	2 канала	ENO A 590 ANM

Радиопередатчик EnOcean с символами 0 I

Термопласт (ударопрочный) блестящий

слоновая кость	2 канала	ENO A 590-01
белый	2 канала	ENO A 590-01 WW
чёрный	2 канала	ENO A 590-01 SW

Термопласт (ударопрочный) лакиров.

алюминий	2 канала	ENO A 590-01 AL
матовый антрацит	2 канала	ENO A 590-01 ANM

Радиопередатчик EnOcean с символами ▲▼

Термопласт (ударопрочный) блестящий

слоновая кость	2 канала	ENO A 590 P
белый	2 канала	ENO A 590 P WW
чёрный	2 канала	ENO A 590 P SW

Термопласт (ударопрочный) лакиров.

алюминий	2 канала	ENO A 590 P AL
матовый антрацит	2 канала	ENO A 590 P ANM

Радиопередатчик EnOcean

Термопласт (ударопрочный) блестящий

слоновая кость	4 канала	ENO A 595
белый	4 канала	ENO A 595 WW
чёрный	4 канала	ENO A 595 SW

Термопласт (ударопрочный) лакиров.

алюминий	4 канала	ENO A 595 AL
матовый антрацит	4 канала	ENO A 595 ANM

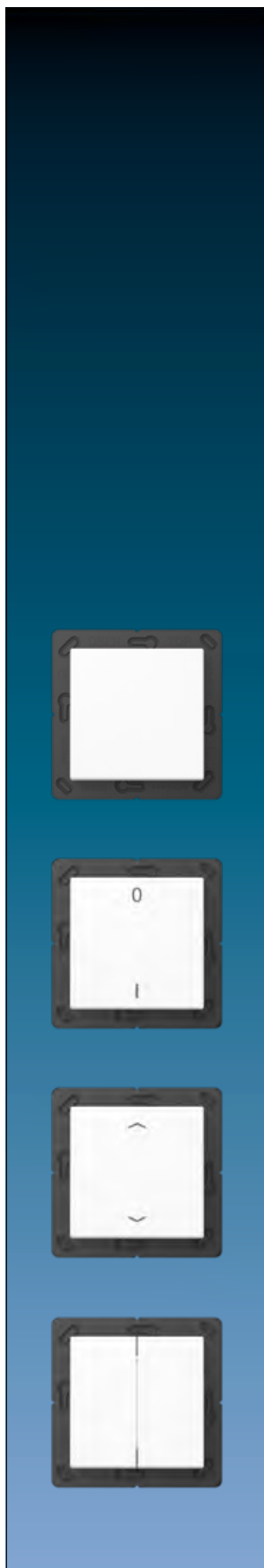

Передатчики JUNG EnOcean совместимы со всеми EnOcean приёмниками (логотип компонента EnOcean) – независимо от производителя.

			Артикул
Радиопередатчик EnOcean с символами 0 I			
Термопласт (ударопрочный) блестящий			
слоновая кость	4 канала		ENO A 595-01
белый	4 канала		ENO A 595-01 WW
чёрный	4 канала		ENO A 595-01 SW
Термопласт (ударопрочный) лакиров.			
алюминий	4 канала		ENO A 595-01 AL
матовый антрацит	4 канала		ENO A 595-01 ANM
Радиопередатчик EnOcean с символами ▲▼			
Термопласт (ударопрочный) блестящий			
слоновая кость	4 канала		ENO A 595 MP
белый	4 канала		ENO A 595 MP WW
чёрный	4 канала		ENO A 595 MP SW
Термопласт (ударопрочный) лакиров.			
алюминий	4 канала		ENO A 595 MP AL
матовый антрацит	4 канала		ENO A 595 MP ANM
Радиопередатчик EnOcean с символами 0 I и ▲▼			
Термопласт (ударопрочный) блестящий			
слоновая кость	4 канала		ENO A 595 P01
белый	4 канала		ENO A 595 P01 WW
чёрный	4 канала		ENO A 595 P01 SW
Термопласт (ударопрочный) лакиров.			
алюминий	4 канала		ENO A 595 P01 AL
матовый антрацит	4 канала		ENO A 595 P01 ANM
Модуль EnOcean для серий AS и A (запчасть)			
для применения с 2 каналами или 4 каналами			ENO A 42 F
Адгезивная пленка для радиопередатчика (запчасть)			
			80 KLEFO

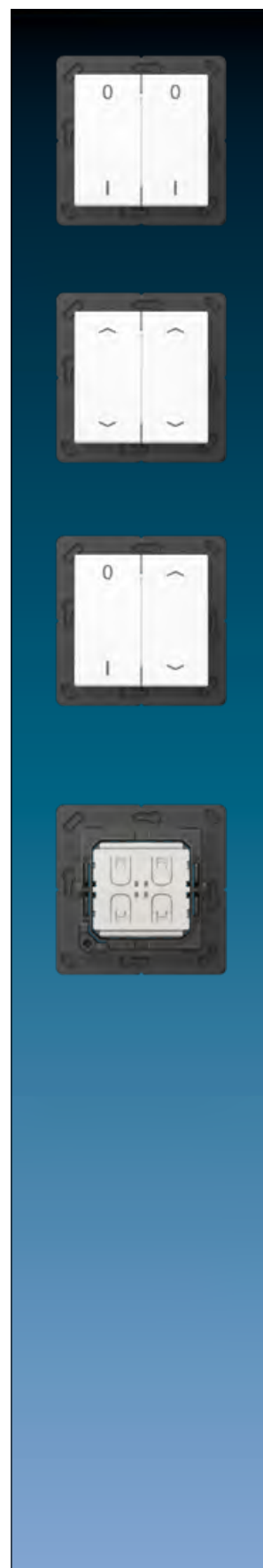

Передатчики JUNG EnOcean совместимы со всеми EnOcean приёмниками (логотип компонента EnOcean) – независимо от производителя.

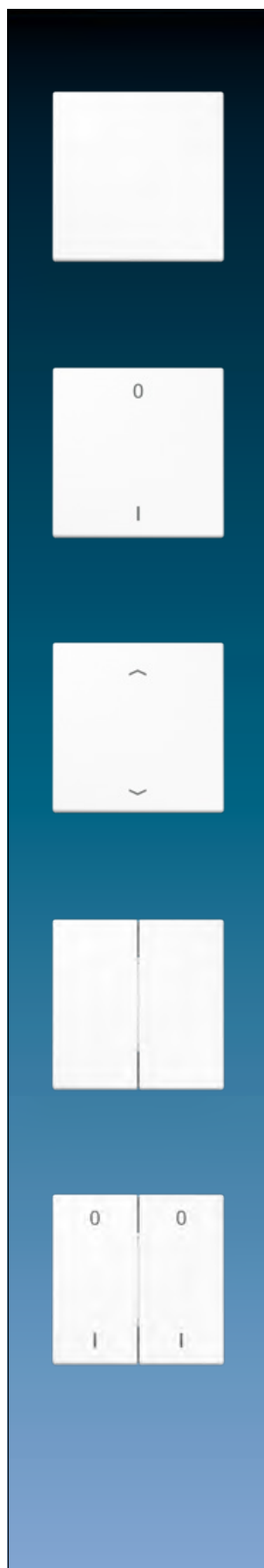

Артикул

Серия LS

Радиопередатчик EnOcean

Термопласт (ударопрочный) блестящий

слоновая кость	2 канала	ENO LS 990
белый	2 канала	ENO LS 990 WW
светло-серый	2 канала	ENO LS 990 LG
чёрный	2 канала	ENO LS 990 SW

Металлическое исполнение

алюминий (лакиров.)	2 канала	ENO AL 2990-L
нержавеющая сталь (лакиров.)	2 канала	ENO ES 2990-L

Радиопередатчик EnOcean с символами 0 I

Термопласт (ударопрочный) блестящий

слоновая кость	2 канала	ENO LS 990-01
белый	2 канала	ENO LS 990-01 WW
светло-серый	2 канала	ENO LS 990-01 LG
чёрный	2 канала	ENO LS 990-01 SW

Металлическое исполнение

алюминий (лакиров.)	2 канала	ENO AL 2990-01-L
нержавеющая сталь (лакиров.)	2 канала	ENO ES 2990-01-L

Радиопередатчик EnOcean с символами ▲▼

Термопласт (ударопрочный) блестящий

слоновая кость	2 канала	ENO LS 990 P
белый	2 канала	ENO LS 990 P WW
светло-серый	2 канала	ENO LS 990 P LG
чёрный	2 канала	ENO LS 990 P SW

Металлическое исполнение

алюминий (лакиров.)	2 канала	ENO AL 2990 P-L
нержавеющая сталь (лакиров.)	2 канала	ENO ES 2990 P-L

Радиопередатчик EnOcean

Термопласт (ударопрочный) блестящий

слоновая кость	4 канала	ENO LS 995
белый	4 канала	ENO LS 995 WW
светло-серый	4 канала	ENO LS 995 LG
чёрный	4 канала	ENO LS 995 SW

Металлическое исполнение

алюминий (лакиров.)	4 канала	ENO AL 2995-L
нержавеющая сталь (лакиров.)	4 канала	ENO ES 2995-L

Радиопередатчик EnOcean с символами 0 I

Термопласт (ударопрочный) блестящий

слоновая кость	4 канала	ENO LS 995-01
белый	4 канала	ENO LS 995-01 WW
светло-серый	4 канала	ENO LS 995-01 LG
чёрный	4 канала	ENO LS 995-01 SW

Металлическое исполнение

алюминий (лакиров.)	4 канала	ENO AL 2995-01-L
нержавеющая сталь (лакиров.)	4 канала	ENO ES 2995-01-L

Передатчики JUNG EnOcean совместимы со всеми EnOcean приёмниками (логотип компонента EnOcean) – независимо от производителя.

			Артикул
Радиопередатчик EnOcean с символами ▲▼			
Термопласт (ударопрочный) блестящий			
слоновая кость	4 канала		ENO LS 995 MP
белый	4 канала		ENO LS 995 MP WW
светло-серый	4 канала		ENO LS 995 MP LG
чёрный	4 канала		ENO LS 995 MP SW
Металлическое исполнение			
алюминий (лакиров.)	4 канала		ENO AL 2995 MP-L
нержавеющая сталь (лакиров.)	4 канала		ENO ES 2995 MP-L
Радиопередатчик EnOcean с символами 0 I и ▲▼			
Термопласт (ударопрочный) блестящий			
слоновая кость	4 канала		ENO LS 995 P01
белый	4 канала		ENO LS 995 P01 WW
светло-серый	4 канала		ENO LS 995 P01 LG
чёрный	4 канала		ENO LS 995 P01 SW
Металлическое исполнение			
алюминий (лакиров.)	4 канала		ENO AL 2995 P01-L
нержавеющая сталь (лакиров.)	4 канала		ENO ES 2995 P01-L
Модуль EnOcean для серии LS (запчасть)			
для применения с 2 каналами или 4 каналами			ENO LS 42 F
Адгезивная пленка для радиопередатчика (запчасть)			
			80 KLEFO



Обзор преимуществ

ПРОСТАЯ БЫСТРАЯ УСТАНОВКА

Модульная система, в которой механизмы и накладки комбинируются в зависимости от требуемой функции. Простая установка накладки на механизм и много места для проводов для обеспечения быстрой работы.



ОБРАТНАЯ СОВМЕСТИМОСТЬ

В существующей системе управления освещением и жалюзи можно заменить отдельные компоненты модулями новой системы LB-Management и использовать «старое вместе с новым».



КНОПКА ТЕСТИРОВАНИЯ/ПЕРЕКЛЮЧАТЕЛЬ РЕЖИМОВ

Запуск тестового режима на стройплощадке возможен посредством встроенной кнопки тестирования, без наклейки. С ее помощью также настраиваются различные режимы работы. Это способствует еще большей оптимизации процесса ввода в эксплуатацию.



ПРИЛОЖЕНИЕ CLEVER CONFIG

С помощью этого приложения настройку и управление всеми устройствами Bluetooth системы LB-Management можно выполнять через смартфон: Удобное управление функциями, индикация значений и состояний, регулировка временных настроек, а также настройка конфигурации.

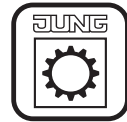

УПРАВЛЕНИЕ ОСВЕЩЕНИЕМ И ЖАЛЮЗИ

Управление освещением и жалюзи в рамках одной системы и одного дизайна. Неизменно простое обслуживание благодаря идентичным накладкам. От управления выключателями и диммированием до регулировки ламелей.



УДОБНОЕ УПРАВЛЕНИЕ

Вручную посредством кнопок управления с понятными символами для обозначения функций. Через Bluetooth с помощью смартфона. Автоматически с помощью таймера, датчика присутствия или автоматических выключателей. Всегда интуитивно.



BLUETOOTH LOW ENERGY

Благодаря системе Bluetooth Low Energy установка соединения и передача данных осуществляется особенно удобно. Поэтому данная технология используется в системе LB-Management не только для конфигурации, но и для управления. Независимо от WLAN и сетей.



НЕДОРОГАЯ МОДЕРНИЗАЦИЯ

Специалисты могут легко заменить компоненты в существующих системах управления освещением или жалюзи или расширить их дополнительными модулями. Недорого, без больших затрат.



Система LB-Management



В ЧЁРНОМ ЦВЕТЕ С РАМКой С БЛЕСТЯЩИМ ХРОМОВЫМ ПОКРЫТИЕМ

Система LB-Management от JUNG — это новая система для современного управления освещением и жалюзи. Благодаря сочетанию различных механизмов и накладок модульная система обеспечивает необходимые и удобные решения в рамках практически любой нужной функции. При модернизации существующих установок отдельные компоненты (всегда механизм плюс накладка) можно заменить новыми компонентами системы LB-Management, а остальные продолжать использовать.

Элементы управления



СТАНДАРТНАЯ КЛАВИША УПРАВЛЕНИЯ

Стандартная клавиша управления — это накладка, подходящая для всех вставок системы LB-Management. Управление освещением и жалюзи осуществляется вручную. На клавишу можно нажимать сверху, снизу или по всей площади поверхности. Имеется накладка с символами или без символов.



УНИВЕРСАЛЬНАЯ КЛАВИША УПРАВЛЕНИЯ

Универсальная клавиша управления с памятью и функцией блокировки подходит почти для всех вставок LB-Management. Каждой половине клавиши присвоен цветной светодиод для индикации функции и состояния. Управление осуществляется вручную или автоматически. Накладка для управления жалюзи предлагается с соответствующими символами стрелки.



СТАНДАРТНЫЙ ТАЙМЕР С ДИСПЛЕЕМ

Стандартный таймер представляет собой одноканальное реле времени и подходит для всех вставок. Высококачественная поверхность из настоящего стекла оснащена дисплеем с подсветкой и шестью сенсорными клавишами управления. Благодаря быстрому программированию можно сохранять текущее время в качестве времени переключения. Функция блокировки деактивирует автоматику, подчиненные устройства и программы выдержки времени. Благодаря астрофункции время переключения адаптируется к положению солнца.



УНИВЕРСАЛЬНЫЙ ТАЙМЕР BLUETOOTH

Универсальный таймер Bluetooth — это накладка, которая подходит для всех вставок системы управления освещением и жалюзи. Управление осуществляется (на выбор) вручную посредством обеих клавиш или с помощью приложения Clever Config на смартфоне. Цветные светодиоды для индикации функций, а также соответствующие обозначения на клавишах упрощают обслуживание.



Вставки

ВСТАВКИ ДЛЯ ОСВЕЩЕНИЯ

Вставки для освещения обеспечивают все возможности для простого управления энергосберегающими лампами (от простого включения до диммирования), а также для регулирования цветовой температуры Tunable White. Их можно использовать как в качестве главного, так и в качестве подчиненного устройства.



Релейная вставка, 1 канал

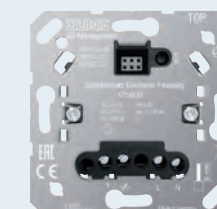

Электронная вставка, 1 канал

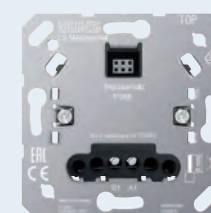

Универсальный клавишный LED диммер

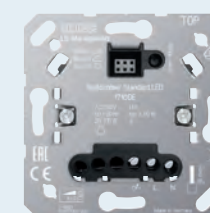

Стандартный клавишный LED диммер

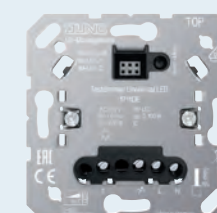

Универсальный клавишный LED диммер

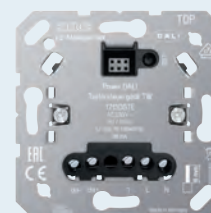

Кнопочный контроллер DALI с источником питания TW



2-х проводная вставка-спутник



3-х проводная вставка-спутник

МЕХАНИЗМЫ УПРАВЛЕНИЯ ЖАЛЮЗИ

Оба механизма управления жалюзи «Стандартный» и «Универсальный» в комбинации с различными накладками LB-Management удовлетворяют всем требованиям к современному управлению жалюзи.



Standard blinds insert

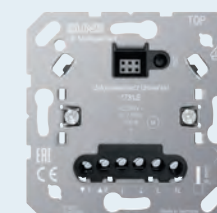

Universal blinds insert

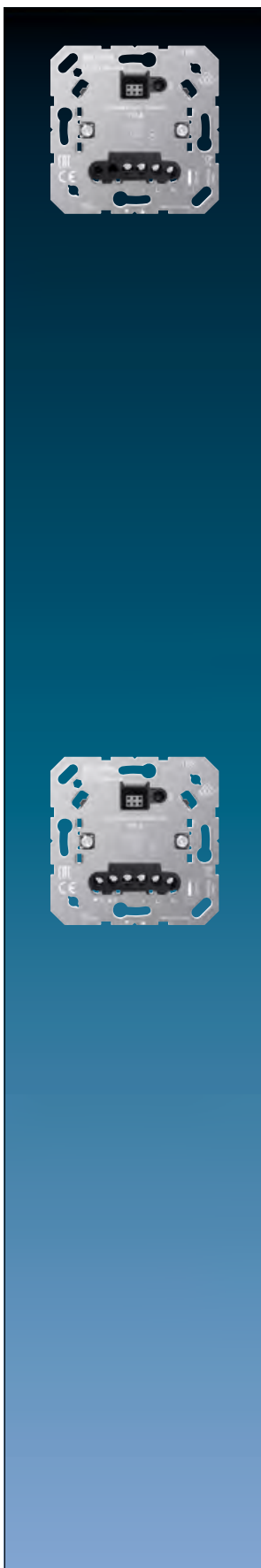

Артикул

Механизм для жалюзи стандарт

без спутникового входа
для центральных плат арт.: .. 1700 .., .. 1701 .., .. 1750 D .., .. 1751 BT ..

1730 JE

Назначение

- Управляет жалюзи и маркизами с электроприводом
- Автоматический контроль времени с помощью накладки
- Эксплуатация с соответствующей накладкой из системы LB управление
- Установка в монтажной коробке согласно DIN 49073

Характеристики

- Автоматическое управление через таймер
- Тестовый режим для проверки функций
- Функция переполюсовки выходов для упрощённого ввода в эксплуатацию начиная с версии V01
- Запоминание положения проветривания с помощью накладки

Технические характеристики

Номинальное напряжение:	AC 230 В~
Частота сети:	50/60 Гц
Диапазон рабочих температур:	-5 ... +45 °C
Тип контактов:	мк
Потребление в режиме ожидания:	макс. 0,2 Вт
Время выполнения:	около 120 с
Присоединяемая мощность двигатели:	700 Вт
Подключение	
способ присоединения:	винтовой зажим
одножильный провод:	0,75 ... 4 мм ²
многожильный с наконечником:	0,75 ... 2,5 мм ²

Механизм для жалюзи универсальный

с входом для спутниковых устройств
для центральных плат арт.: .. 1700 .., .. 1701 .., .. 1750 D .., .. 1751 BT ..

1731 JE

Назначение

- Управляет жалюзи и маркизами с электроприводом
- Автоматический контроль времени с помощью накладки или через вставки расширения
- Эксплуатация с соответствующей накладкой из системы LB управление
- Установка в монтажной коробке согласно DIN 49073

Характеристики

- По входу для спутниковых устройств возможна комбинация в группы или центральное управление
- Автоматическое управление через таймер
- Тестовый режим для проверки функций
- Эксплуатация в качестве центрального или спутникового устройства
- Блокировка при предупреждении о ветре через вход для спутникового устройства
- Функция переполюсовки выходов для упрощённого ввода в эксплуатацию начиная с версии V01
- Запоминание положения проветривания с помощью накладки

Технические характеристики

Номинальное напряжение:	AC 230 В~
Частота сети:	50/60 Гц
Диапазон рабочих температур:	-5 ... +45 °C
Тип контактов:	мк
Потребление в режиме ожидания:	макс. 0,2 Вт
Время выполнения:	около 120 с
Присоединяемая мощность двигатели:	700 Вт
Подключение	
способ присоединения:	винтовой зажим
одножильный провод:	0,75 ... 4 мм ²
многожильный с наконечником:	0,75 ... 2,5 мм ²

Артикул

Клавишный LED диммер «стандарт»

без спутникового входа

для центральных плат арт.: .. 1700 1701 1750 D 1751 BT ...
 .. 17180 17280 17181 17281 DWPM 17360 ..

1710 DE

Назначение

- Включение и диммирование света
- Эксплуатация с соответствующей накладкой из системы LB управление
- Установка в монтажной коробке согласно DIN 49073

Характеристики

- Устройство работает по принципу отсечки или задержки фазы
- Автоматическая или ручная настройка подходящего по нагрузке принципа диммирования
- Светодиодная индикация режима эксплуатации
- Устройство может работать без подключения нейтрали
- Плавное включение ламп в щадящем режиме
- Включение на последнем настроенном уровне яркости или на сохранённом уровне яркости для включения
- Долговременное сохранение уровня освещённости при включении
- Долговременное сохранение минимальной освещённости
- Электронная защита от короткого замыкания с выключением не позднее чем через 7 секунд
- Электронная защита от перегрева
- Тестовый режим для проверки функций
- Возможно увеличение мощности за счёт подключения усилителей (арт. ULZ 1755 REG)
- Дополнительные принадлежности: светодиодный модуль компенсации арт.: KM LED 230 U

Технические характеристики

Номинальное напряжение:	AC 230 В~
Частота сети:	50/60 Гц
Потеря мощности:	около 2 Вт
Диапазон рабочих температур:	-5 ... +45 °C
Присоединяемая мощность при 25 °C	
лампы накаливания:	20 ... 210 Вт
ВВ галогенные лампы:	20 ... 210 Вт
электронные трансформаторы:	20 ... 210 Вт
электронные трансформаторы с LV-LED:	тип. 20 ... 60 Вт
индуктивные трансформаторы:	20 ... 210 ВА
индуктивные трансформаторы с LV-LED:	тип. 20 ... 60 ВА
диммируемые ВВ светодиодные лампы:	тип. 3 ... 60 Вт
диммируемые компактные люминесцентные лампы:	тип. 3 ... 60 Вт

При выборе настройки «LED-отсечка фазы» максимальная подключённая нагрузка для высоковольтных светодиодных ламп и электронных трансформаторов с низковольтными светодиодами удваивается.

резистивная-ёмкостная:	20 ... 210 Вт
ёмкостная-индуктивная:	не допускается
резистивная-индуктивная:	20 ... 210 ВА
омические и ВВ светодиоды:	тип. 3 ... 60 Вт
омические и компактные люминесцентные лампы:	тип. 3 ... 60 Вт

Усилители мощности: пожалуйста, изучите технические характеристики усилителя

Подключение:	винтовой зажим
одножильный провод:	1 x 0,5 ... 4,0 мм ² 2 x 0,5 ... 2,5 мм ²
многожильный без наконечника:	1 x 0,5 ... 4,0 мм ² 2 x 0,5 ... 2,5 мм ²
многожильный с наконечником:	1 x 0,5 ... 4,0 мм ² 2 x 0,5 ... 1,5 мм ²
Суммарная длина кабеля к нагрузке:	макс. 100 м

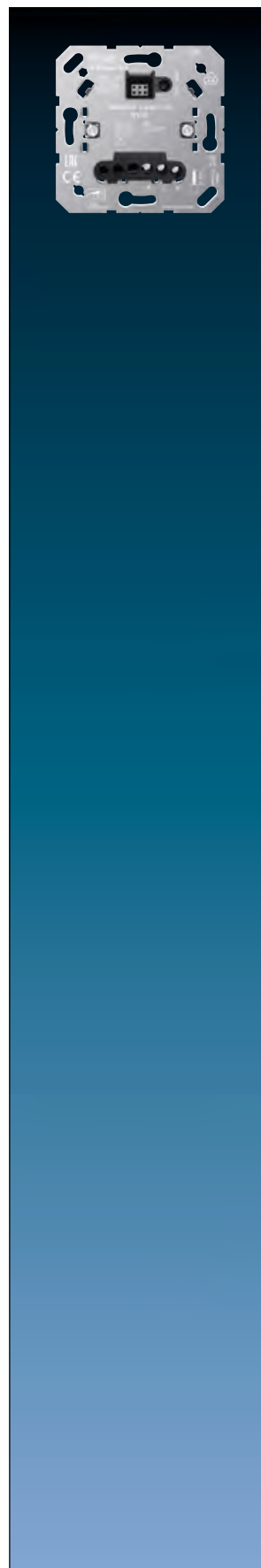

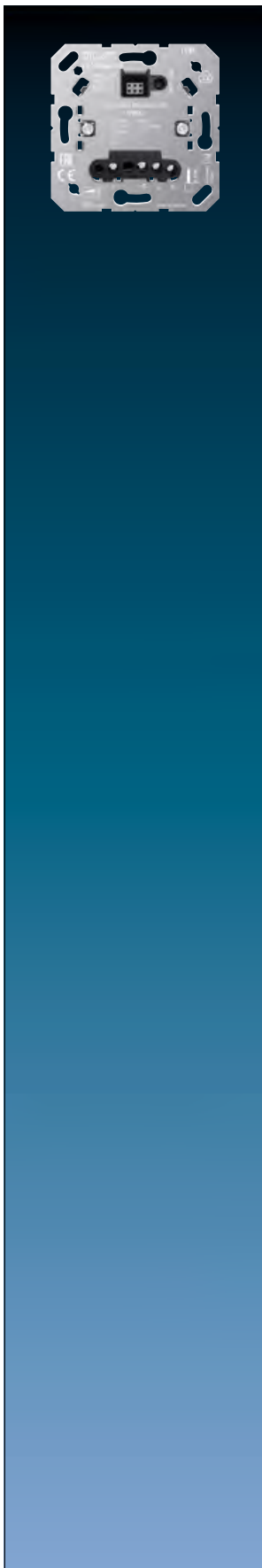

Артикул

Клавишный LED диммер «универсальный»

с входом для спутниковых устройств
для центральных плат арт.: .. 1700 .., .. 1701 .., .. 1750 D .., .. 1751 BT ..,
.. 17180 .., .. 17280 .., .. 17181 .., .. 17281 .., DWPM 17360 ..

1711 DE

Назначение

- Включение и диммирование света • Эксплуатация с соответствующей накладкой из системы LB управление
- Установка в монтажной коробке согласно DIN 49073

Характеристики

- Устройство работает по принципу отсечки или задержки фазы • Автоматическая или ручная настройка подходящего по нагрузке принципа диммирования • Светодиодная индикация режима эксплуатации • Устройство может работать без подключения нейтрали • Плавное включение ламп в щадящем режиме • Включение на последнем настроенном уровне яркости или на сохранённом уровне яркости для включения • Долговременное сохранение уровня освещённости при включении • Долговременное сохранение минимальной освещённости
- Возможно подключение спутников • Электронная защита от короткого замыкания с выключением не позднее чем через 7 секунд • Электронная защита от перегрева • Тестовый режим для проверки функций • Возможно увеличение мощности за счёт подключения усилителей (арт. ULZ 1755 REG) • Дополнительные принадлежности: светодиодный модуль компенсации арт.: KM LED 230 U

Технические характеристики

Номинальное напряжение:	AC 230 В-
Частота сети:	50/60 Гц
Потребление в режиме ожидания, в зависимости от наклейки:	около 0,1 ... 0,5 Вт
Потеря мощности:	около 4 Вт
Диапазон рабочих температур:	-5 ... +45 °C
Присоединяемая мощность при 25 °C	
лампы накаливания:	20 ... 420 Вт
ВВ галогенные лампы:	20 ... 420 Вт
электронные трансформаторы:	20 ... 420 Вт
электронные трансформаторы с LV-LED:	тип. 20 ... 100 Вт
индуктивные трансформаторы:	20 ... 420 ВА
индуктивные трансформаторы с LV-LED:	тип. 20 ... 100 ВА
диммируемые ВВ светодиодные лампы:	тип. 3 ... 100 Вт
диммируемые компактные люминесцентные лампы:	тип. 3 ... 100 Вт
При выборе настройки LED-отсечка фазы:	
присоединяемая мощность для высоковольтных LED-ламп тип. 3 ... 200 Вт,	
электронные трансформаторы с низковольтными LED-лампами тип. 20 ... 200 Вт.	
резистивная-ёмкостная:	20 ... 420 Вт
ёмкостная-индуктивная:	не допускается
резистивная-индуктивная:	20 ... 420 ВА
омические и ВВ светодиоды:	тип. 3 ... 100 Вт
омические и компактные люминесцентные лампы:	тип. 3 ... 100 Вт
Усилители мощности:	пожалуйста, изучите технические характеристики усилителя
Подключение:	винтовой зажим
одножильный провод:	1 x 0,5 ... 4,0 мм ² 2 x 0,5 ... 2,5 мм ²
многожильный без наконечника:	1 x 0,5 ... 4,0 мм ² 2 x 0,5 ... 2,5 мм ²
многожильный с наконечником:	1 x 0,5 ... 4,0 мм ² 2 x 0,5 ... 1,5 мм ²
Количество спутниковых устройств	
2-х проводная вставка-спутник 1720 NE:	неограниченно
3-х проводная вставка-спутник 1723 NE:	10
роторная спутниковая вставка	
3-проводная 1733 DNE:	10
кнопки без фиксации:	неограниченно
Суммарная длина кабеля к спутникам:	макс. 100 м
Суммарная длина кабеля к нагрузке:	макс. 100 м
Тестовый знак:	VDE



Артикул

Двухклавишный LED диммер «универсальный»

с входом для спутниковых устройств
для центральных плат арт.: .. 1702 ..

1712 DE

Назначение

- Включение и диммирование света
- Эксплуатация с соответствующей накладкой из системы LB управление
- Установка в монтажной коробке согласно DIN 49073

Характеристики

- Два независимых выхода для двух групп ламп
- Возможно несимметричное распределение нагрузки
- Устройство работает по принципу отсечки или задержки фазы
- Автоматическая или ручная настройка подходящего по нагрузке принципа диммирования
- Светодиодная индикация режима эксплуатации
- Устройство может работать без подключения нейтрали
- Плавное включение ламп в щадящем режиме
- Включение на последнем настроенном уровне яркости или на сохранённом уровне яркости для включения
- Долговременное сохранение уровня освещённости при включении
- Долговременное сохранение минимальной освещённости
- Возможно подключение спутников
- Электронная защита от короткого замыкания с выключением не позднее чем через 7 секунд
- Электронная защита от перегрева
- Тестовый режим для проверки функций
- Возможно увеличение мощности за счёт подключения усилителей (арт. ULZ 1755 REG)
- Дополнительные принадлежности: светодиодный модуль компенсации арт.: KM LED 230 U

Технические характеристики

Номинальное напряжение:	AC 230 В~
Частота сети:	50/60 Гц
Потребление в режиме ожидания, в зависимости от накладки:	около 0,1 ... 0,5 Вт
Потеря мощности:	около 4 Вт
Диапазон рабочих температур:	-5 ... +45 °C
Присоединяемая мощность на выход при 25 °C	
лампы накаливания:	20 ... 210 Вт
ВВ галогенные лампы:	20 ... 210 Вт
электронные трансформаторы:	20 ... 210 Вт
электронные трансформаторы с LV-LED:	тип. 20 ... 50 Вт
индуктивные трансформаторы:	20 ... 210 ВА
индуктивные трансформаторы с LV-LED:	тип. 20 ... 50 ВА
диммируемые ВВ светодиодные лампы:	тип. 3 ... 50 Вт
диммируемые компактные люминесцентные лампы:	тип. 3 ... 50 Вт
При выборе настройки LED-отсечка фазы:	
присоединяемая мощность для высоковольтных LED-ламп тип. 3 ... 100 Вт,	
электронные трансформаторы с низковольтными LED-лампами тип. 20 ... 100 Вт:	
резистивная-ёмкостная:	20 ... 210 Вт
ёмкостная-индуктивная:	не допускается
резистивная-индуктивная:	20 ... 210 ВА
омические и ВВ светодиоды:	тип. 3 ... 50 Вт
омические и компактные люминесцентные лампы:	тип. 3 ... 50 Вт
Усилители мощности:	пожалуйста, изучите технические характеристики усилителя
Подключение:	винтовой зажим
одножильный провод:	1 x 0,5 ... 4,0 мм ² 2 x 0,5 ... 2,5 мм ²
многожильный без наконечника:	1 x 0,5 ... 4,0 мм ² 2 x 0,5 ... 2,5 мм ²
многожильный с наконечником:	1 x 0,5 ... 4,0 мм ² 2 x 0,5 ... 1,5 мм ²
Количество спутниковых устройств	
2-х проводная вставка-спутник 1720 NE:	неограниченно
3-х проводная вставка-спутник 1723 NE:	10
роторная спутниковая вставка	
3-проводная 1733 DNE:	10
кнопки без фиксации:	неограниченно
Суммарная длина кабеля к спутникам:	макс. 100 м
Суммарная длина кабеля к нагрузке:	макс. 100 м

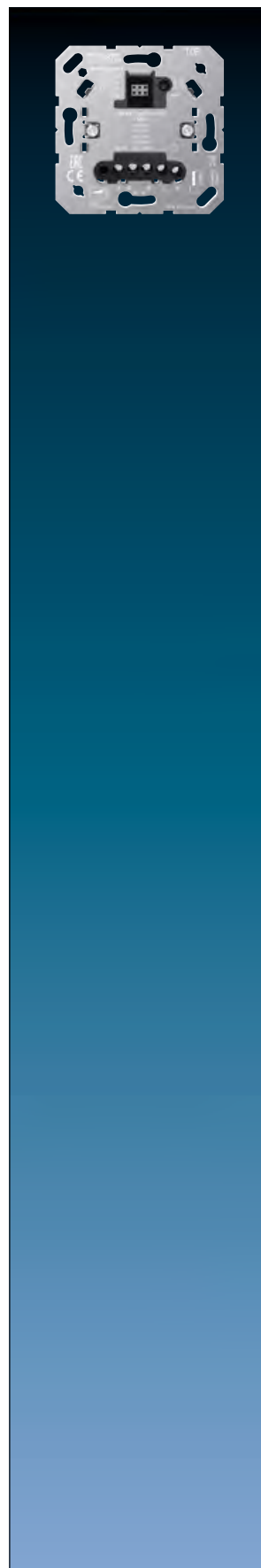

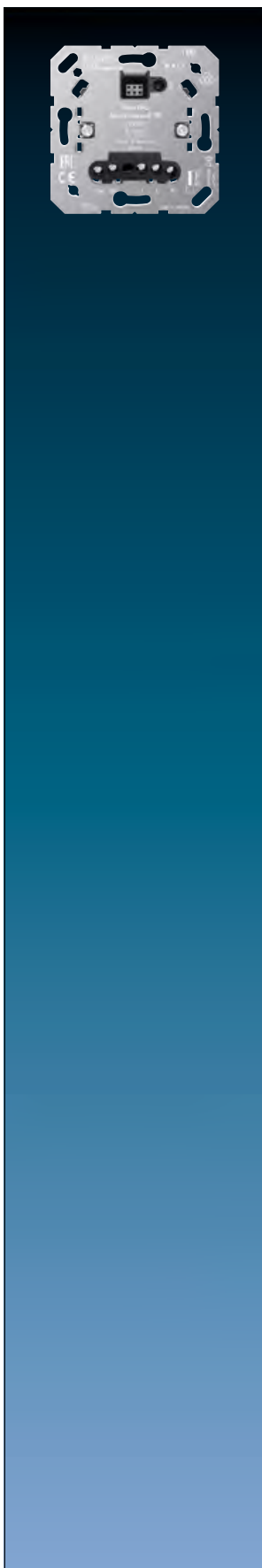

Артикул

Кнопочный контроллер DALI с источником питания TW

с входом для спутниковых устройств
 для центральных плат арт.: .. 1700 .., .. 1701 .., .. 1702 .., .. 1750 D .., .. 1751 BT ..,
 .. 17180 .., .. 17280 .., .. 17181 .., .. 17281 .., DWPM 17360 ..

1713 DSTE

Назначение

- Включение и настройка яркости для светильников с интерфейсом DALI
- Настройка цветовой температуры осветительных приборов с поддержкой протокола DALI, тип 8 tunable white согласно IEC 62386-209
- Эксплуатация с соответствующей накладкой из системы LB управление
- Установка в монтажной коробке согласно DIN 49073

Характеристики

- Питание DALI для максимум 18 устройств
- Параллельное подключение до 4 DALI управляющих устройств с возможностью управления 72 устройствами
- Сохранение минимальной яркости, нижнего и верхнего порогов цветовой температуры
- Включение последней установленной яркости/цветовой температуры или сохраненной яркости/цветовой температуры
- Тестовый режим для проверки функций

Технические характеристики

Номинальное напряжение:	AC 230 В~
Частота сети:	50/60 Гц
Потребляемая мощность:	макс. 2,8 Вт
Диапазон рабочих температур:	-5 ... +45 °C
Номинальное напряжение DALI:	DC 16 В
Выходной ток:	макс. 36 мА
Ток КЗ:	макс. 60 мА
Настройка цветовой температуры:	2,000 ... 10,000 К
Количество DALI-устройств:	макс. 18
Количество запараллеленных управляющих устройств:	макс. 4
Подключение:	винтовой зажим
одножильный провод:	1 x 0,5 ... 4,0 мм ² 2 x 0,5 ... 2,5 мм ²
многожильный без наконечника:	1 x 0,5 ... 4,0 мм ² 2 x 0,5 ... 2,5 мм ²
многожильный с наконечником:	1 x 0,5 ... 4,0 мм ² 2 x 0,5 ... 1,5 мм ²
Тестовый знак:	VDE

Артикул

Релейная вставка 1 канал

с входом для спутниковых устройств
для центральных плат арт.: .. 1700 .., .. 1701 .., .. 1750 D .., .. 1751 BT ..,
.. 17180 .., .. 17280 .., .. 17181 .., .. 17281 .., DWPM 17360 ..

1701 SE

Назначение

- Включение освещения и электродвигателей
- Эксплуатация с соответствующей накладкой из системы LB управление
- Установка в монтажной коробке согласно DIN 49073

Характеристики

- Возможно подключение спутников
- Регулируемая задержка выключения
- Тестовый режим для проверки функций
- Переключение при напряжении, равном нулю (Zero crossing circuit)

Технические характеристики

Номинальное напряжение:	AC 230 В~
Частота сети:	50/60 Гц
Потребление в режиме ожидания, в зависимости от накладки:	около 0,1 ... 0,5 Вт
Коммутационный ток при 35 °C	
омический:	16 А (AC1)
мин. ток переключения AC:	100 мА
Присоединяемая мощность	
лампы накаливания:	2300 Вт
ВВ галогенные лампы:	2300 Вт
электронные трансформаторы:	1500 Вт
индуктивные трансформаторы:	1000 ВА
ВВ светодиодные лампы:	тип. 500 Вт
компактные люминесцентные лампы:	тип. 500 Вт
люминесцентные не компенсированные лампы:	1200 ВА
стартовый ток:	6 А
ёмкостная нагрузка:	920 ВА (115 мкФ)
Подключение:	винтовой зажим
одножильный провод:	1 x 0,5 ... 4,0 мм ² 2 x 0,5 ... 2,5 мм ²
многожильный без наконечника:	1 x 0,5 ... 4,0 мм ² 2 x 0,5 ... 2,5 мм ²
многожильный с наконечником:	1 x 0,5 ... 4,0 мм ² 2 x 0,5 ... 1,5 мм ²
Диапазон рабочих температур:	-25 ... +45 °C
Температура хранения/транспортировки:	-20 ... +70 °C
Количество спутниковых устройств	
2-х проводная вставка-спутник 1720 NE:	неограниченно
3-х проводная вставка-спутник 1723 NE:	5
кнопки без фиксации:	неограниченно
Задержка выключения:	без, 1 мин, 5 мин, 30 мин, 60 мин



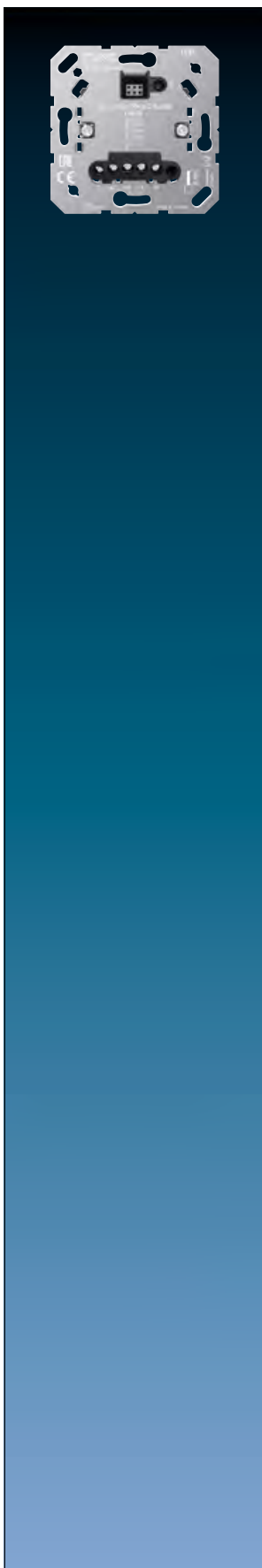

Артикул

Релейная вставка 2 канала

с входом для спутниковых устройств
для центральных плат арт.: .. 1700 .., .. 1701 .., .. 1702 .., .. 1750 D .., .. 1751 BT ..,
.. 17180 .., .. 17280 .., .. 17181 .., .. 17281 .., DWPM 17360 ..

1702 SE

Назначение

- Включение освещения и электродвигателей
- Эксплуатация с соответствующей накладкой из системы LB управление
- Установка в монтажной коробке согласно DIN 49073

Характеристики

- Возможно подключение спутников
- Тестовый режим для проверки функций

В комбинации с центральной платой 2 группы:

- Два независимых выхода
- Функция времени для выхода a2 с возможностью настройки

В комбинации с центральной платой (арт. ..1700.., ..1701..), таймером, датчиком движения:

- Выход a2 переключается в зависимости от выхода a1, например для включения вентиляции в зависимости от освещения и выключения с задержкой.
- Задержка включения для выхода a2 с возможностью настройки
- Задержка выключения для выхода a2 с возможностью настройки

В комбинации с трёхпроводной спутниковой вставкой и центральной платой 2 группы:

- Два независимых выхода

В комбинации с двухпроводной спутниковой вставкой роторной спутниковой вставкой или кнопкой без фиксации:

- Выход a2 переключается в зависимости от выхода a1, например для включения вентиляции в зависимости от освещения и выключения с задержкой.

Технические характеристики

Номинальное напряжение:	AC 230 В~
Частота сети:	50/60 Гц
Потребление в режиме ожидания, в зависимости от накладки:	около 0,1 ... 0,5 Вт
Диапазон рабочих температур:	-25 ... +45 °C
Температура хранения/транспортировки:	-20 ... +70 °C
Ток переключения для каждого прибора:	Σ 16 А
Ток переключения на канал при температуре 25 °C	
омический:	10 А (AC1)
мин. ток переключения AC:	100 мА
двигатели:	3 А (cos φ = 0,68)

Подключаемая мощность на канал при температуре 25 °C

лампы накаливания:	1500 Вт
ВВ галогенные лампы:	1500 Вт
электронные трансформаторы:	1000 Вт
индуктивные трансформаторы:	625 ВА
ВВ светодиодные лампы:	тип. 500 Вт
компактные люминесцентные лампы:	тип. 500 Вт
люминесцентные не компенсированные лампы:	750 ВА
ёмкостная нагрузка:	580 ВА (70 мкФ)
Подключение:	винтовой зажим
одножильный провод:	1 x 0,5 ... 4,0 мм ² 2 x 0,5 ... 2,5 мм ²
многожильный без наконечника:	1 x 0,5 ... 4,0 мм ² 2 x 0,5 ... 2,5 мм ²
многожильный с наконечником:	1 x 0,5 ... 4,0 мм ² 2 x 0,5 ... 1,5 мм ²

Количество спутниковых устройств

2-х проводная вставка-спутник 1720 NE:	неограниченно
3-х проводная вставка-спутник 1723 NE:	10
роторная спутниковая вставка	
3-проводная 1733 DNE:	10
кнопки без фиксации:	неограниченно
Задержка выключения:	без, 1 мин, 5 мин, 30 мин, 60 мин
Задержка включения:	без, 3 мин

Артикул

Электронная вставка 1 канал

с входом для спутниковых устройств
для центральных плат арт.: .. 1700 .., .. 1701 .., .. 1750 D .., .. 1751 BT .., ..
. 17180 .., .. 17280 .., .. 17181 .., .. 17281 .., DWPM 17360 ..

1704 ESE

Назначение

• Включение освещения • Эксплуатация с соответствующей накладкой из системы LB управление • Установка в монтажной коробке согласно DIN 49073

Характеристики

• Плавное включение ламп в щадящем режиме • Возможно подключение спутников • Электронная защита от короткого замыкания с выключением не позднее чем через 7 секунд • Электронная защита от перегрева
• Тестовый режим для проверки функций

Эксплуатация без нейтрального провода:

• Автоматическая или ручная настройка режима работы, соответствующего нагрузке
• Светодиодная индикация режима эксплуатации

Эксплуатация с нейтральным проводом:

• Автоматическая настройка режима работы, соответствующего нагрузке

Технические характеристики

Номинальное напряжение:	AC 230 В~
Частота сети:	50/60 Гц
Потребление в режиме ожидания:	около 0,25 Вт
Потеря мощности:	около 4 Вт
Диапазон рабочих температур:	-5 ... +45 °C
Присоединяемая мощность при 25 °C	
лампы накаливания:	20 ... 400 Вт
ВВ галогенные лампы:	20 ... 400 Вт
электронные трансформаторы:	20 ... 400 Вт
электронные трансформаторы с LV-LED:	20 ... 100 Вт
индуктивные трансформаторы:	20 ... 400 ВА
индуктивные трансформаторы с LV-LED:	20 ... 100 ВА
ВВ светодиодные лампы:	тип. 3 ... 100 Вт
компактные люминесцентные лампы:	тип. 3 ... 100 Вт

При эксплуатации с нейтральным проводом или без нейтрального провода в режиме работы «LED-отсечка фазы»: мощность подключения для светодиодных ламп ВВ обычно 3...200 Вт, электронные трансформаторы со светодиодами НН обычно 20...200 Вт

резистивная-ёмкостная:	20 ... 400 Вт
ёмкостная-индуктивная:	не допускается
резистивная-индуктивная:	20 ... 400 ВА
омические и ВВ светодиоды:	тип. 3 ... 100 Вт
омические и компактные люминесцентные лампы:	тип. 3 ... 100 Вт

Эксплуатация без нейтрального провода в режиме работы **R,L,C,LED**: Смешанная омическая и индуктивная нагрузка: доля омической нагрузки не более 50 %. В противном случае возможны ошибки при настройке.

Эксплуатация без нулевого провода: мин. нагрузка 50 Вт. Не действует для нагрузки с высоковольтными LED-лампами или компактными люминесцентными лампами.

При работе с недиммируемыми светодиодными лампами должен быть подключен нейтральный провод.

Подключение:	винтовой зажим
одножильный провод:	1 x 0,5 ... 4,0 мм ² 2 x 0,5 ... 2,5 мм ²
многожильный без наконечника:	1 x 0,5 ... 4,0 мм ² 2 x 0,5 ... 2,5 мм ²
многожильный с наконечником:	1 x 0,5 ... 4,0 мм ² 2 x 0,5 ... 1,5 мм ²

Количество спутниковых устройств

2-х проводная вставка-спутник 1720 NE: неограниченно

3-х проводная вставка-спутник 1723 NE: 5

кнопки без фиксации: неограниченно

Суммарная длина кабеля к спутникам: макс. 100 м

Суммарная длина кабеля к нагрузке: макс. 100 м





Артикул

2-х проводная вставка-спутник
для центральных плат арт.: .. 1700 ..

1720 NE

Назначение

- Управление подчиненными узлами из LB-Management при соответствующих вставках
- Эксплуатация с центральной платой стандарт
- Установка в монтажной коробке согласно DIN 49073

Технические характеристики

Номинальное напряжение:	AC 230 В~
Частота сети:	50/60 Гц
Диапазон рабочих температур:	-20 ... +45 °C
Подключение:	винтовой зажим
одножильный провод:	1 x 0,5 ... 4,0 мм ² 2 x 0,5 ... 2,5 мм ²
многожильный без наконечника:	1 x 0,5 ... 4,0 мм ² 2 x 0,5 ... 2,5 мм ²
многожильный с наконечником:	1 x 0,5 ... 4,0 мм ² 2 x 0,5 ... 1,5 мм ²
Суммарная длина кабеля к спутникам:	макс. 100 м

3-х проводная вставка-спутник

для центральных плат арт.: .. 1700 ..., .. 1701 ..., .. 1702 ..., .. 1750 D ..., .. 1751 BT ..., .. 17180 ..., .. 17280 ..., .. 17181 ..., .. 17281 ..., DWPM 17360 ..

1723 NE

Назначение

- Управление подчиненными узлами из LB-Management при соответствующих вставках
- Подчиненный узел для расширения зоны распознавания датчиков движения и датчиков присутствия
- Центральное управление несколькими главными узлами
- Эксплуатация с соответствующей накладкой из системы LB управление
- Установка в монтажной коробке согласно DIN 49073
- Необходим нейтральный проводник

Технические характеристики

Номинальное напряжение:	AC 230 В~
Частота сети:	50/60 Гц
Диапазон рабочих температур:	-20 ... +45 °C
Подключение:	винтовой зажим
одножильный провод:	1 x 0,5 ... 4,0 мм ² 2 x 0,5 ... 2,5 мм ²
многожильный без наконечника:	1 x 0,5 ... 4,0 мм ² 2 x 0,5 ... 2,5 мм ²
многожильный с наконечником:	1 x 0,5 ... 4,0 мм ² 2 x 0,5 ... 1,5 мм ²
Суммарная длина кабеля к спутникам:	макс. 100 м

Артикул

Импульсная вставка

для центральных плат арт.: .. 1700 .., .. 1700 P .., .. 17180 .., .. 17280 ..,
.. 17181 .., .. 17281 .., DWPM 17360 ..

1708 IE

Назначение

- Ручное или автоматическое управление силовым модулем арт. 1208 REG
- Эксплуатация с соответствующей накладкой из системы LB управление
- Установка в монтажной коробке согласно DIN 49073

Характеристики

- Ручное управление в комбинации с центральными платами арт.: .. 1700 .., .. 1700 P ..
- Автоматическое управление в комбинации с центральными платами - датчиками движения
- Работает в 3-проводной или 4-проводной схемах (см. инструкцию)
- Вставка спроектирована для подключения по двум проводам

Технические характеристики

Номинальное напряжение:	АС 230 В~
Частота сети:	50 Гц
Потребляемая мощность:	0,25 ... 0,45 Вт
Потребляемый ток:	около 2,8 мА
Диапазон рабочих температур:	-5 ... +45 °С
Продолжительность импульса:	около 60 мс
Интервал импульсов:	около 8 с
Подключение:	винтовой зажим
одножильный провод:	1 x 0,5 ... 4,0 мм ² 2 x 0,5 ... 2,5 мм ²
многожильный без наконечника:	1 x 0,5 ... 4,0 мм ² 2 x 0,5 ... 2,5 мм ²
многожильный с наконечником:	1 x 0,5 ... 4,0 мм ² 2 x 0,5 ... 1,5 мм ²



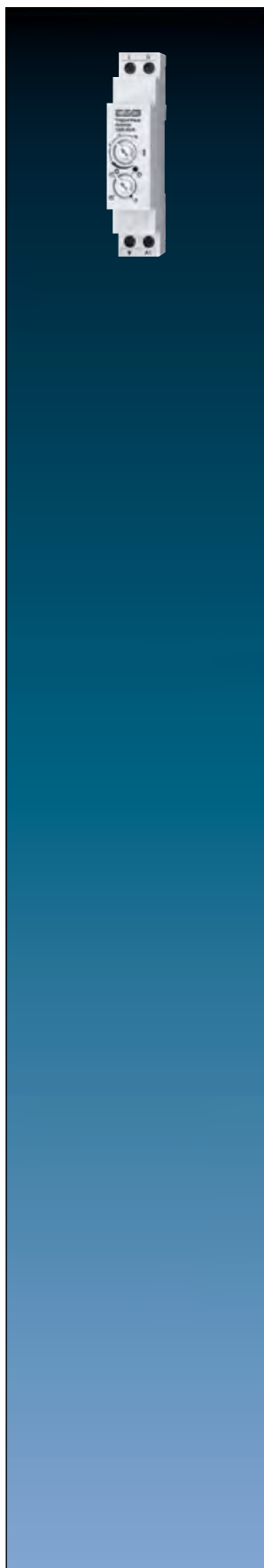

Артикул

Силовой модуль

1208 REG

Назначение

- Ручное или автоматическое включение освещения на лестницах
- Крепление на монтажную рейку в распределительной коробке согласно DIN EN 60715
- Включение импульсным устройством или кнопками

Характеристики

- Регулируемая задержка выключения
 - Электронная защита от перегрузки входа управления
- Можно задать четыре различных режима работы:
- Автоматическая функция без предупреждения выключения
 - Автоматическая функция с предупреждением выключения
 - Освещение ВКЛЮЧЕНО постоянно
 - Освещение ВЫКЛЮЧЕНО постоянно

Автоматическое включение света

Импульсная вставка используется в комбинации с накладкой детектора движения. При опускании значения освещенности ниже установленного на накладке детектора движения и распознавании движения импульсная вставка циклично отправляет сигнал включения света на силовой модуль REG. После чего силовой модуль включает свет на установленный период времени. По истечении этого периода времени силовой модуль REG выключает свет. После выключения света импульсные вставки с накладками детектора движения в течение ок. 3 секунд не регистрируют движение.

Технические характеристики

Номинальное напряжение:	AC 230 В~
Частота сети:	50 Гц
Потребляемая мощность:	около 1 Вт
Диапазон рабочих температур:	+5 ... +45 °C
Задержка выключения:	около 10 с ... 15 мин.
Точность задержки выключения:	± 20 %
Допустимый ток входа управления A1:	макс. 40 mA
Коммутируемое напряжение:	AC 250 В ~
Ток переключения	
омический:	16 A
начальный ток 20 мс:	макс. 165 A
мин. ток переключения AC:	100 mA
Присоединяемая мощность	
лампы накаливания:	2300 Вт
ВВ галогенные лампы:	2300 Вт
ВВ светодиодные лампы:	400 Вт
люминесцентные лампы	
с параллельной компенсацией:	920 Вт
люминесцентные не	
компенсированные лампы:	1200 ВА
люминесцентные лампы Duo Circuit:	2300 Вт / 140 мкФ
электронные трансформаторы:	1500 Вт
индуктивные трансформаторы:	1000 ВА
электронные балласты:	в зависимости от типа
Ширина монтажа:	18 мм (1 TE)
Суммарная длина кабеля к нагрузке:	макс. 100 м
Общая длина управляющего кабеля:	макс. 100 м
Подключение:	винтовой зажим
одножильный провод:	1 x 0,75 ... 4,0 мм ² 2 x 0,75 ... 2,5 мм ²
многожильный без наконечника:	1 x 0,75 ... 4,0 мм ² 2 x 0,75 ... 2,5 мм ²
многожильный с наконечником:	1 x 0,5 ... 2,5 мм ²
Тестовый знак:	VDE

Артикул

Центральная плата стандарт

для LB вставки «жалюзи» арт.: 1730 JE и 1731 JE
для LB вставки «освещение» арт.: 1701 SE, 1704 ESE, 1702 SE,
1710 DE, 1711 DE, 1713 DSTE, 1720 NE, 1723 NE, 1708 IE

Назначение

- Ручное управление электрическими жалюзи, рольставнями, маркизами и освещением
- Эксплуатация жалюзи, включение/диммирование света и эксплуатация импульсной вставкой вместе с накладкой из управления LB

Характеристики

- Активация жалюзи и рольставней с помощью вставки жалюзи
- Переключение и диммирование освещения с помощью вставки для переключения, для выдержки времени и для импульсной вставки
- Позиция жалюзи/рольставен для вентиляции может быть сохранена с помощью вставки управления жалюзи
- Яркость включения может быть сохранена с помощью вставки для диммирования

для серии AS

Блестящий дуропласт (устойчив к механическим повреждениям)

слоновая кость	P	AS 1700
белый	P	AS 1700 WW

для серии A

Блестящий дуропласт (устойчив к механическим повреждениям)

белый	P	A 1700 WW
чёрный		A 1700 SW

Дуропласт лакиров.

алюминий	P L	A 1700 AL
цвет шампанского	P	A 1700 CH
цвет мокко		A 1700 MO

Термопласт (ударопрочный) блестящий

белый	L	A 1700 BF WW
чёрный	L	A 1700 BF SW

Термопласт (ударопрочный) лакиров.

матовый антрацит	L	A 1700 BF ANM
------------------	---	---------------

для серии CD

Блестящий дуропласт (устойчив к механическим повреждениям)

слоновая кость	P	CD 1700
белый	P	CD 1700 WW
коричневый		CD 1700 BR
серый		CD 1700 GR
светло-серый	P	CD 1700 LG
чёрный		CD 1700 SW

Металлическое исполнение (анодированный алюминий)

золотая бронза	L	CD 1700 GB
платина	L	CD 1700 PT

для серии LS

Блестящий дуропласт (устойчив к механическим повреждениям)

слоновая кость	P	LS 1700
белый	P	LS 1700 WW
светло-серый	P	LS 1700 LG
чёрный		LS 1700 SW

Металлическое исполнение

алюминий	P L	AL 1700
нержавеющая сталь	L	ES 1700
антрацит (лакиров. алюминий)	L	AL 1700 AN
dark (лакиров. алюминий)	L	AL 1700 D
хром		GCR 1700
имитация золота		GO 1700
латунь Classic	P	ME 1700 C
латунь Antik		ME 1700 AT

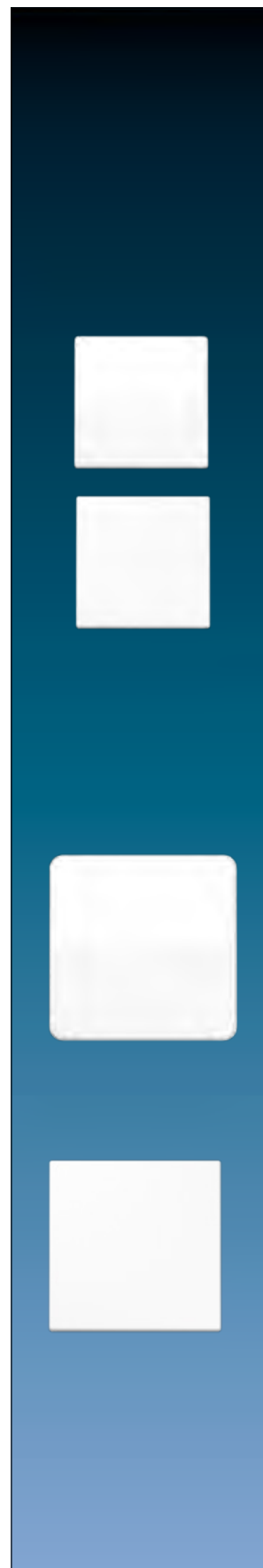

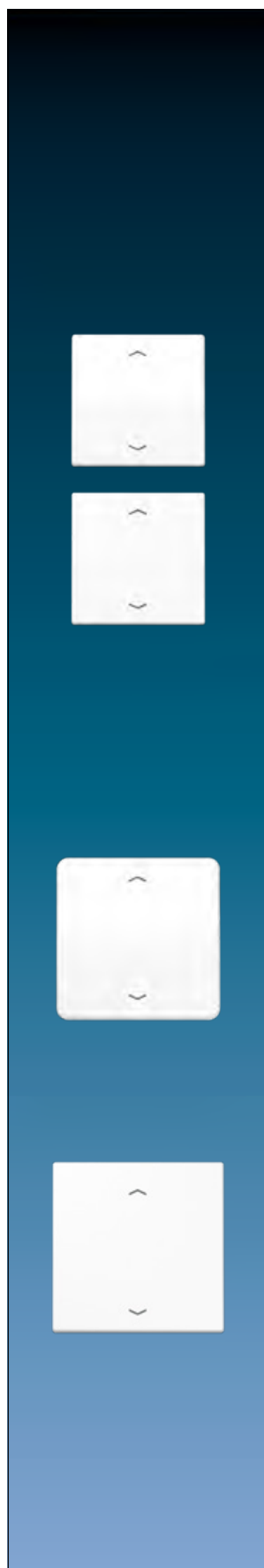

Артикул

Центральная плата стандарт «стрелки»

для LB вставки «жалюзи» арт.: 1730 JE и 1731 JE
 для LB вставки «освещение» арт.: 1701 SE, 1704 ESE, 1702 SE, 1710 DE,
 1711 DE, 1713 DSTE, 1720 NE, 1723 NE, 1708 IE

Назначение

- Ручное управление электрическими жалюзи, рольставнями, маркизами и освещением
- Эксплуатация жалюзи, включение/диммирование света и эксплуатация импульсной вставкой вместе с накладкой из управления LB

Характеристики

- Активация жалюзи и рольставней с помощью вставки жалюзи
- Переключение и диммирование освещения с помощью вставки для переключения, для выдержки времени и для импульсной вставки
- Позиция жалюзи/рольставен для вентиляции может быть сохранена с помощью вставки управления жалюзи
- Яркость включения может быть сохранена с помощью вставки для диммирования

для серии AS

Блестящий дуропласт (устойчив к механическим повреждениям)

слоновая кость	AS 1700 P
белый	AS 1700 P WW

для серии A

Блестящий дуропласт (устойчив к механическим повреждениям)

белый	A 1700 P WW
чёрный	A 1700 P SW

Дуропласт лакиров.

алюминий	A 1700 P AL
цвет шампанского	A 1700 P CH
цвет мокко	A 1700 P MO

Термопласт (ударопрочный) блестящий

белый	A 1700 BFP WW
чёрный	A 1700 BFP SW

Термопласт (ударопрочный) лакиров.

матовый антрацит	A 1700 BFP ANM
------------------	----------------

для серии CD

Блестящий дуропласт (устойчив к механическим повреждениям)

слоновая кость	CD 1700 P
белый	CD 1700 P WW
коричневый	CD 1700 P BR
серый	CD 1700 P GR
светло-серый	CD 1700 P LG
чёрный	CD 1700 P SW

Металлическое исполнение (анодированный алюминий)

золотая бронза	CD 1700 P GB
платина	CD 1700 P PT

для серии LS

Блестящий дуропласт (устойчив к механическим повреждениям)

слоновая кость	LS 1700 P
белый	LS 1700 P WW
светло-серый	LS 1700 P LG
чёрный	LS 1700 P SW

Металлическое исполнение

алюминий	AL 1700 P
нержавеющая сталь	ES 1700 P
антрацит (лакиров. алюминий)	AL 1700 P AN
dark (лакиров. алюминий)	AL 1700 P D
хром	GCR 1700 P
имитация золота	GO 1700 P
латунь Classic	ME 1700 P C
латунь Antik	ME 1700 P AT

Артикул

Центральная плата универсальная

для LB вставки «жалюзи» арт.: 1730 JE и 1731 JE

для LB вставки «освещение» арт.: 1701 SE, 1704 ESE, 1702 SE, 1710 DE, 1711 DE, 1713 DSTE, 1723 NE

Назначение

- Управление жалюзи, рольставнями и маркизами или освещением, ручное и с таймером
- Работа со вставками включения, диммирования, жалюзи, а так же с 3-х проводными вставками из системы LB

Характеристики

- Активация жалюзи и рольставней с помощью вставки жалюзи
- Переключение и диммирование освещения с помощью вставок для включения и диммирования
- Позиция жалюзи/рольставен для вентиляции может быть сохранена с помощью вставки управления жалюзи
- Яркость включения может быть сохранена с помощью вставки для диммирования
- Функция блокировки
- В памяти сохраняются 2 интервала времени переключения, которые повторяются с периодичностью в 24 часа

для серии AS

Блестящий дуропласт (устойчив к механическим повреждениям)

слоновая кость	P	AS 1701
белый	P	AS 1701 WW

для серии A

Блестящий дуропласт (устойчив к механическим повреждениям)

белый	P	A 1701 WW
чёрный		A 1701 SW

Дуропласт лакиров.

алюминий	P L	A 1701 AL
цвет шампанского	P	A 1701 CH
цвет мокко		A 1701 MO

Термопласт (ударопрочный) блестящий

белый	L	A 1701 BF WW
чёрный	L	A 1701 BF SW

Термопласт (ударопрочный) лакиров.

матовый антрацит	L	A 1701 BF ANM
------------------	---	---------------

для серии CD

Блестящий дуропласт (устойчив к механическим повреждениям)

слоновая кость	P	CD 1701
белый	P	CD 1701 WW
коричневый		CD 1701 BR
серый		CD 1701 GR
светло-серый	P	CD 1701 LG
чёрный		CD 1701 SW

Металлическое исполнение (лакиров.)

золотая бронза		CD 1701 GB
платина		CD 1701 PT

для серии LS

Блестящий дуропласт (устойчив к механическим повреждениям)

слоновая кость	P	LS 1701
белый	P	LS 1701 WW
светло-серый	P	LS 1701 LG
чёрный		LS 1701 SW

Металлическое исполнение

алюминий	P L	AL 1701
нержавеющая сталь	L	ES 1701
антрацит (лакиров. алюминий)	L	AL 1701 AN
dark (лакиров. алюминий)	L	AL 1701 D
хром		GCR 1701
имитация золота		GO 1701
латунь Classic	P	ME 1701 C
латунь Antik		ME 1701 AT



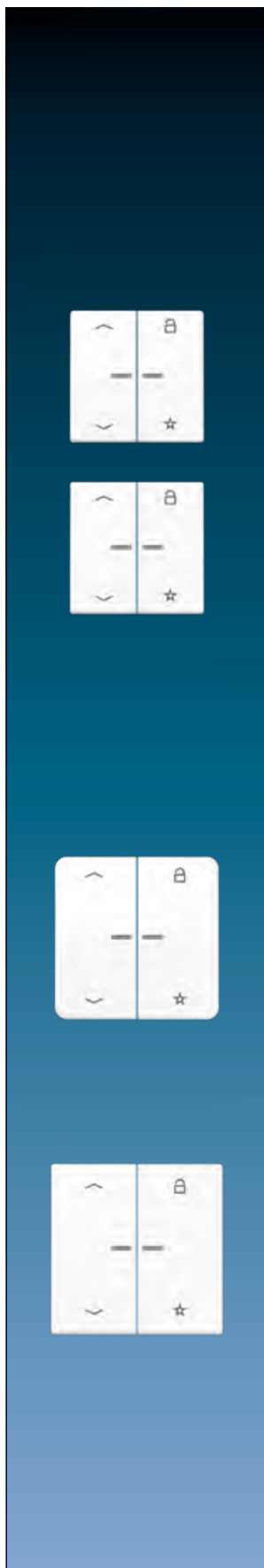

Артикул

Центральная плата универсальная «стрелки»

для LB вставки «жалюзи» арт.: 1730 JE и 1731 JE

для LB вставки «освещение» арт.: 1701 SE, 1704 ESE, 1702 SE, 1710 DE, 1711 DE, 1713 DSTE, 1723 NE

Назначение

- Управление жалюзи, рольставнями и маркизами или освещением, ручное и с таймером
- Работа со вставками включения, диммирования, жалюзи, а так же с 3-х проводными вставками из системы LB

Характеристики

- Активация жалюзи и рольставней с помощью вставки жалюзи
- Переключение и диммирование освещения с помощью вставок для включения и диммирования
- Позиция жалюзи/рольставен для вентиляции может быть сохранена с помощью вставки управления жалюзи
- Яркость включения может быть сохранена с помощью вставки для диммирования
- Функция блокировки
- В памяти сохраняются 2 интервала времени переключения, которые повторяются с периодичностью в 24 часа

для серии AS

Блестящий дуропласт (устойчив к механическим повреждениям)

слоновая кость	AS 1701 P
белый	AS 1701 P WW

для серии A

Блестящий дуропласт (устойчив к механическим повреждениям)

белый	A 1701 P WW
чёрный	A 1701 P SW

Дуропласт лакиров.

алюминий	A 1701 P AL
цвет шампанского	A 1701 P CH
цвет мокко	A 1701 P MO

Термопласт (ударопрочный) блестящий

белый	A 1701 BFP WW
чёрный	A 1701 BFP SW

Термопласт (ударопрочный) лакиров.

матовый антрацит	A 1701 BFP ANM
------------------	----------------

для серии CD

Блестящий дуропласт (устойчив к механическим повреждениям)

слоновая кость	CD 1701 P
белый	CD 1701 P WW
коричневый	CD 1701 P BR
серый	CD 1701 P GR
светло-серый	CD 1701 P LG
чёрный	CD 1701 P SW

Металлическое исполнение (лакиров.)

золотая бронза	CD 1701 P GB
платина	CD 1701 P PT

для серии LS

Блестящий дуропласт (устойчив к механическим повреждениям)

слоновая кость	LS 1701 P
белый	LS 1701 P WW
светло-серый	LS 1701 P LG
чёрный	LS 1701 P SW

Металлическое исполнение

алюминий	AL 1701 P
нержавеющая сталь	ES 1701 P
антрацит (лакиров. алюминий)	AL 1701 P AN
dark (лакиров. алюминий)	AL 1701 P D
хром	GCR 1701 P
имитация золота	GO 1701 P
латунь Classic	ME 1701 P C
латунь Antik	ME 1701 P AT

Доступно с апреля 2019

Артикул

Центральная плата 2 группы стандарт

для LB вставки «освещение» арт.: 1702 SE, 1712 DE, 1713 DSTE, 1723 NE

Назначение

- Ручное управление освещением
- Работа с 2-канальной вставкой включения и диммирующей вставкой, DALI – модулем управления или 3-х проводной спутниковой вставкой

Характеристики

- Включение, диммирование и изменение температуры освещения с помощью диммирующей вставки или вставки включения
- Управление с помощью 3-х проводных спутниковых вставок
- Яркость включения может быть сохранена с помощью вставки для диммирования
- Температура освещения может быть сохранена с помощью DALI – модуля

для серии AS

Блестящий дуропласт (устойчив к механическим повреждениям)

слоновая кость	P	AS 1702
белый	P	AS 1702 WW

для серии A

Блестящий дуропласт (устойчив к механическим повреждениям)

белый	P	A 1702 WW
чёрный		A 1702 SW

Дуропласт лакиров.

алюминий	P L	A 1702 AL
цвет шампанского	P	A 1702 CH
цвет мокко		A 1702 MO

Термопласт (ударопрочный) блестящий

белый	L	A 1702 BF WW
чёрный	L	A 1702 BF SW

Термопласт (ударопрочный) лакиров.

матовый антрацит	L	A 1702 BF ANM
------------------	---	---------------

для серии CD

Блестящий дуропласт (устойчив к механическим повреждениям)

слоновая кость	P	CD 1702
белый	P	CD 1702 WW
коричневый		CD 1702 BR
серый		CD 1702 GR
светло-серый	P	CD 1702 LG
чёрный		CD 1702 SW

Металлическое исполнение (лакиров.)

золотая бронза	L	CD 1702 GB
платина	L	CD 1702 PT

для серии LS

Блестящий дуропласт (устойчив к механическим повреждениям)

слоновая кость	P	LS 1702
белый	P	LS 1702 WW
светло-серый	P	LS 1702 LG
чёрный		LS 1702 SW

Металлическое исполнение

алюминий	P L	AL 1702
нержавеющая сталь	L	ES 1702
антрацит (лакиров. алюминий)	L	AL 1702 AN
dark (лакиров. алюминий)	L	AL 1702 D

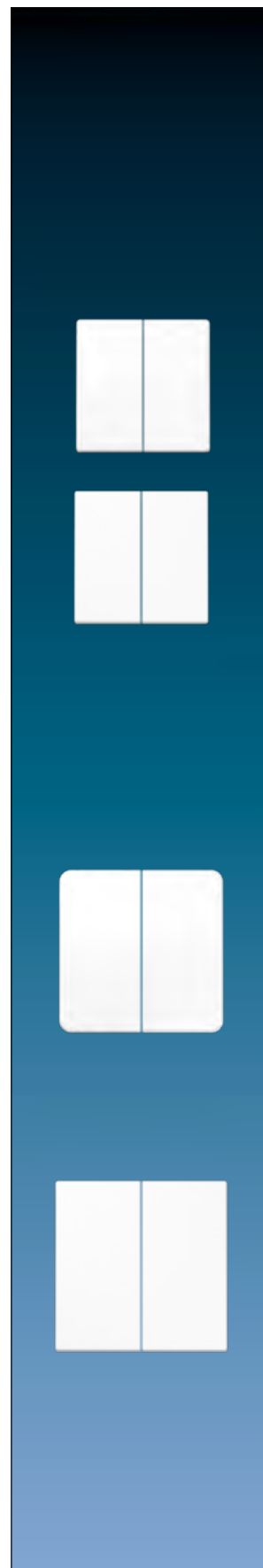

Таймер с дисплеем стандарт

для LB вставки «жалюзи» арт.: 1730 JE и 1731 JE

для LB вставки «освещение» арт.: 1701 SE, 1704 ESE, 1702 SE, 1710 DE, 1711 DE, 1713 DSTE, 1723 NE

Назначение

- Управление жалюзи, рольставнями и маркизами или освещением, ручное и с таймером
- Работа со вставками включения, диммирования, жалюзи, а так же с 3-х проводными вставками из системы LB

Характеристики

- Фронтальная панель из настоящего стекла
- 6 сенсорных кнопок
- Текущее время сохраняется как время переключения (быстрое программирование)
- Автоматический переход на летнее/зимнее время с возможностью отключения
- Переключение времени восхода и захода солнца (функция установки астрономического времени) с возможностью настройки для 18 стран
- Сдвиг астрономического времени для восхода и захода солнца
- Функция блокировки
- Дисплей выключается через 2 минуты, возможна длительная индикация текущего времени
- Активация жалюзи и рольставней с помощью вставки жалюзи
- Программирование в зависимости от времени подъема и опускания жалюзи для следующих дней недели: пн. – пт. и сб. – вс
- Позиция жалюзи/рольставен для вентиляции может быть сохранена с помощью вставки управления жалюзи
- Переключение и диммирование освещения с помощью вставок для включения и диммирования
- Программирование 2 зон памяти в зависимости от времени включения и выключения для следующих дней недели: пн. – пт. и сб. – вс.
- Яркость включения может быть сохранена с помощью вставки для диммирования

для серий AS и A

белый	A 1750 D WW
чёрный	A 1750 D SW

для серии CD

белый	CD 1750 D WW
чёрный	CD 1750 D SW

для серии LS

белый	LS 1750 D WW
чёрный	LS 1750 D SW



Универсальный таймер Bluetooth и приложение Clever Config

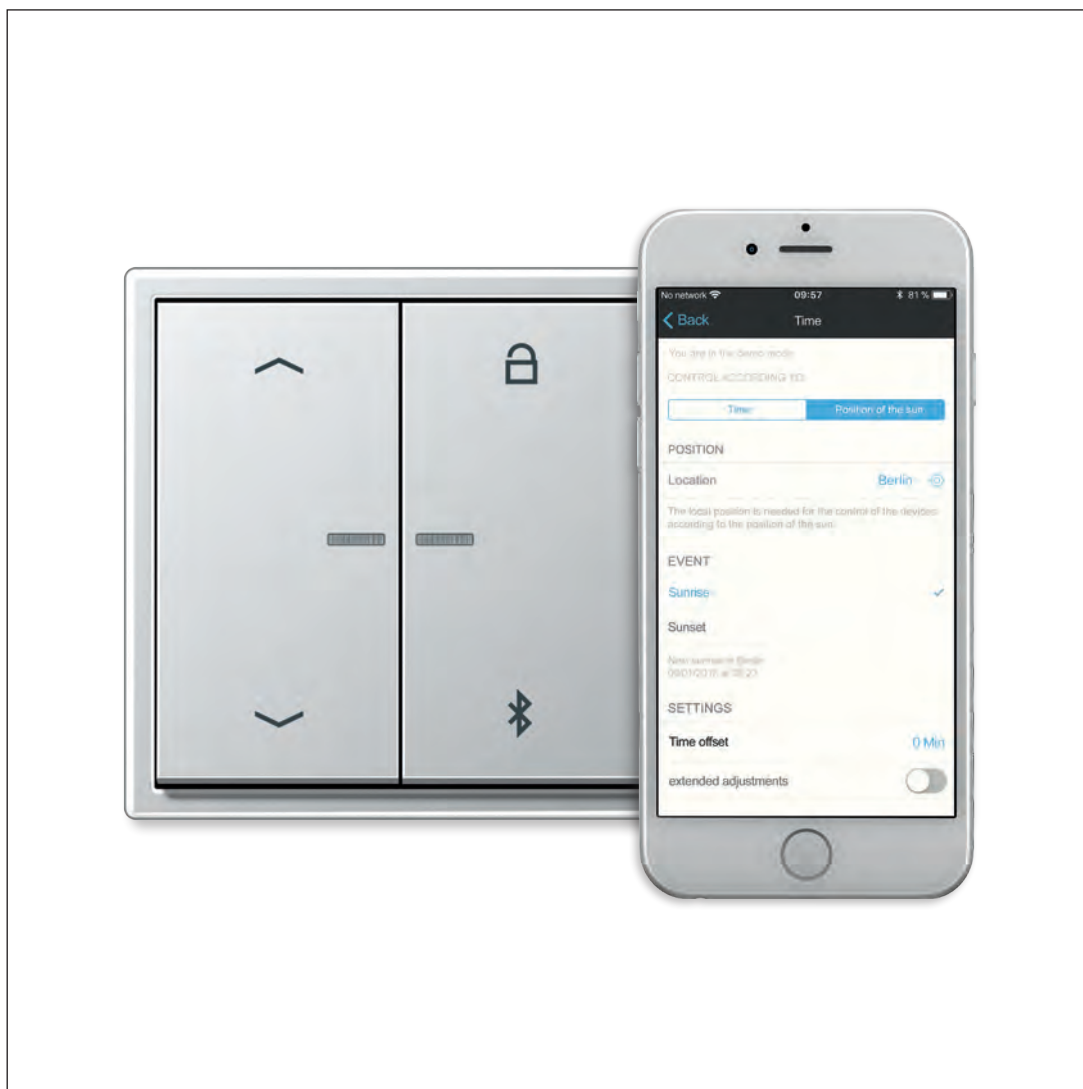

Универсальный таймер Bluetooth подкупает, прежде всего, своей концепцией управления. Защитой от солнца и освещением можно управлять как механически, путем нажатия кнопки, так и с помощью мобильного телефона. С помощью приложения Clever Config настройка и управление устройствами Bluetooth системы LB-Management, такими как таймер, не составляют никаких проблем: Индикация значений и состояний, управление функциями в зависимости от настроенного времени, настройка таких параметров, как задержка выключения и яркость освещения, а также управление функциями.

Таймер универсальный Bluetooth

для LB вставки «жалюзи» арт.: 1730 JE и 1731 JE

для LB вставки «освещение» арт.: 1701 SE, 1704 ESE, 1702 SE, 1710 DE, 1711 DE, 1713 DSTE, 1723 NE

Назначение

- Управление жалюзи, рольставнями, маркизами, освещением или вентиляторами, ручное и с таймером
- Управление и программирование с помощью мобильного устройства (смартфона или планшета) через Bluetooth
- Работа со вставками включения, диммирования, жалюзи, а так же с 3-х проводными вставками из системы LB

Характеристики

Функции непосредственно на накладке

- Управление жалюзи/рольставнями и освещением
- Активация/деактивация функции блокировки
- Активация/деактивация автоматического режима
- Время работы и позиция жалюзи/рольставен для вентиляции может быть сохранена с помощью вставки управления жалюзи
- Значение яркости при включении или включение с последним значением яркости сохраняются в памяти
- Ночной режим

Функции через приложение (Clever Config App)

- Управление жалюзи/рольставнями и освещением с квитированием состояния
- Индикация текущего положения жалюзи, положения регулировки яркости или состояния переключения
- Программирование до 40 индивидуальных значений времени переключения
- В любое время переключения можно выполнить сохранение данных о положении жалюзи и его планок или значений переключения и степени затемнения
- Возможно копирование значений времени переключения на другие устройства
- Переключение времени восхода и захода солнца (функция установки астрономического времени)
- Астрономическое время зависит от положения объекта
- Возможна настройка смещения астрономического времени для каждого времени переключения
- Автоматический переход на летнее/зимнее время с возможностью отключения
- Случайная функция
- Автоматическое обновление даты и времени при соединении со смартфоном
- Возможен запрос кода для защиты программ выдержек времени и конфигурации
- Сохранение данных о положении при вентиляции, времени работы жалюзи, времени реверсирования ламелей и продолжительности их реверсирования при смене направления
- Возможно переключение в инверсный режим для вставок жалюзи
- Возможна настройка максимальной и минимальной яркости для вставки регулятора яркости
- С помощью дополнительного датчика яркости возможна реализация функций защиты от солнечного света и затемнения

Технические характеристики

Диапазон рабочих температур: -5 ... +45 °C

Температура хранения/транспортировки: -20 ... +70 °C

Точность хода в месяц: ± 10 с

При любом соединении с приложением время обновляется.

Резерв питания: около 4 ч

Радиочастота: 2,402 ... 2,480 ГГц

Мощность передачи: макс. 2,5 мВт (класс 2)

Дальность передачи: тип. 10 м

Артикул

Таймер универсальный Bluetooth для серии AS

Блестящий дуропласт (устойчив к механическим повреждениям)

слоновая кость	P	AS 1751 BT
белый	P	AS 1751 BT WW

для серии A

Блестящий дуропласт (устойчив к механическим повреждениям)

белый	P	A 1751 BT WW
чёрный		A 1751 BT SW

Дуропласт лакиров.

алюминий	P L	A 1751 BT AL
цвет шампанского	P	A 1751 BT CH
цвет мокко		A 1751 BT MO

Термопласт (ударопрочный) блестящий

белый	L	A 1751 BFBT WW
чёрный	L	A 1751 BFBT SW

Термопласт (ударопрочный) лакиров.

матовый антрацит	L	A 1751 BFBT ANM
------------------	---	-----------------

для серии CD

Блестящий дуропласт (устойчив к механическим повреждениям)

слоновая кость	P	CD 1751 BT
белый	P	CD 1751 BT WW
коричневый		CD 1751 BT BR
серый		CD 1751 BT GR
светло-серый	P	CD 1751 BT LG
чёрный		CD 1751 BT SW

Металлическое исполнение (лакиров.)

золотая бронза	L	CD 1751 BT GB
платина	L	CD 1751 BT PT

для серии LS

Блестящий дуропласт (устойчив к механическим повреждениям)

слоновая кость	P	LS 1751 BT
белый	P	LS 1751 BT WW
светло-серый	P	LS 1751 BT LG
чёрный		LS 1751 BT SW

Металлическое исполнение

алюминий	P L	AL 1751 BT
нержавеющая сталь	L	ES 1751 BT
антрацит (лакиров. алюминий)	L	AL 1751 BT AN
dark (лакиров. алюминий)	L	AL 1751 BT D
хром		GCR 1751 BT
имитация золота		GO 1751 BT
латунь Classic	P	ME 1751 BT C
латунь Antik		ME 1751 BT AT



Таймер универсальный Bluetooth «стрелки»

для LB вставки «жалюзи» арт.: 1730 JE и 1731 JE

для LB вставки «освещение» арт.: 1701 SE, 1704 ESE, 1702 SE, 1710 DE, 1711 DE, 1713 DSTE, 1723 NE

Назначение

- Управление жалюзи, рольставнями, маркизами, освещением или вентиляторами, ручное и с таймером
- Управление и программирование с помощью мобильного устройства (смартфона или планшета) через Bluetooth
- Работа со вставками включения, диммирования, жалюзи, а так же с 3-х проводными вставками из системы LB

Характеристики

Функции непосредственно на накладке

- Управление жалюзи/рольставнями и освещением
- Активация/деактивация функции блокировки
- Активация/деактивация автоматического режима
- Время работы и позиция жалюзи/рольставен для вентиляции может быть сохранена с помощью вставки управления жалюзи
- Значение яркости при включении или включение с последним значением яркости сохраняются в памяти
- Ночной режим

Функции через приложение (Clever Config App)

- Управление жалюзи/рольставнями и освещением с квитированием состояния
- Индикация текущего положения жалюзи, положения регулировки яркости или состояния переключения
- Программирование до 40 индивидуальных значений времени переключения
- В любое время переключения можно выполнить сохранение данных о положении жалюзи и его планок или значений переключения и степени затемнения
- Возможно копирование значений времени переключения на другие устройства
- Переключение времени восхода и захода солнца (функция установки астрономического времени)
- Астрономическое время зависит от положения объекта
- Возможна настройка смещения астрономического времени для каждого времени переключения
- Автоматический переход на летнее/зимнее время с возможностью отключения
- Случайная функция
- Автоматическое обновление даты и времени при соединении со смартфоном
- Возможен запрос кода для защиты программ выдержек времени и конфигурации
- Сохранение данных о положении при вентиляции, времени работы жалюзи, времени реверсирования ламелей и продолжительности их реверсирования при смене направления
- Возможно переключение в инверсный режим для вставок жалюзи
- Возможна настройка максимальной и минимальной яркости для вставки регулятора яркости
- С помощью дополнительного датчика яркости возможна реализация функций защиты от солнечного света и затемнения

Технические характеристики

Диапазон рабочих температур: -5 ... +45 °C

Температура хранения/транспортировки: -20 ... +70 °C

Точность хода в месяц: ± 10 с

При любом соединении с приложением время обновляется.

Резерв питания: около 4 ч

Радиочастота: 2,402 ... 2,480 ГГц

Мощность передачи: макс. 2,5 мВт (класс 2)

Дальность передачи: тип. 10 м

Артикул

Таймер универсальный Bluetooth «стрелки» для серии AS

Блестящий дуропласт (устойчив к механическим повреждениям)

слоновая кость	AS 1751 PBT
белый	AS 1751 PBT WW

для серии A

Блестящий дуропласт (устойчив к механическим повреждениям)

белый	A 1751 PBT WW
чёрный	A 1751 PBT SW

Дуропласт лакиров.

алюминий	A 1751 PBT AL
цвет шампанского	A 1751 PBT CH
цвет мокко	A 1751 PBT MO

Термопласт (ударопрочный) блестящий

белый	A 1751 BFPBT WW
чёрный	A 1751 BFPBT SW

Термопласт (ударопрочный) лакиров.

матовый антрацит	A 1751 BFPBT ANM
------------------	------------------

для серии CD

Блестящий дуропласт (устойчив к механическим повреждениям)

слоновая кость	CD 1751 PBT
белый	CD 1751 PBT WW
коричневый	CD 1751 PBT BR
серый	CD 1751 PBT GR
светло-серый	CD 1751 PBT LG
чёрный	CD 1751 PBT SW

Металлическое исполнение (лакиров.)

золотая бронза	CD 1751 PBT GB
платина	CD 1751 PBT PT

для серии LS

Блестящий дуропласт (устойчив к механическим повреждениям)

слоновая кость	LS 1751 PBT
белый	LS 1751 PBT WW
светло-серый	LS 1751 PBT LG
чёрный	LS 1751 PBT SW

Металлическое исполнение

алюминий	AL 1751 PBT
нержавеющая сталь	ES 1751 PBT
антрацит (лакиров. алюминий)	AL 1751 PBT AN
dark (лакиров. алюминий)	AL 1751 PBT D
хром	GCR 1751 PBT
имитация золота	GO 1751 PBT
латунь Classic	ME 1751 PBT C
латунь Antik	ME 1751 PBT AT



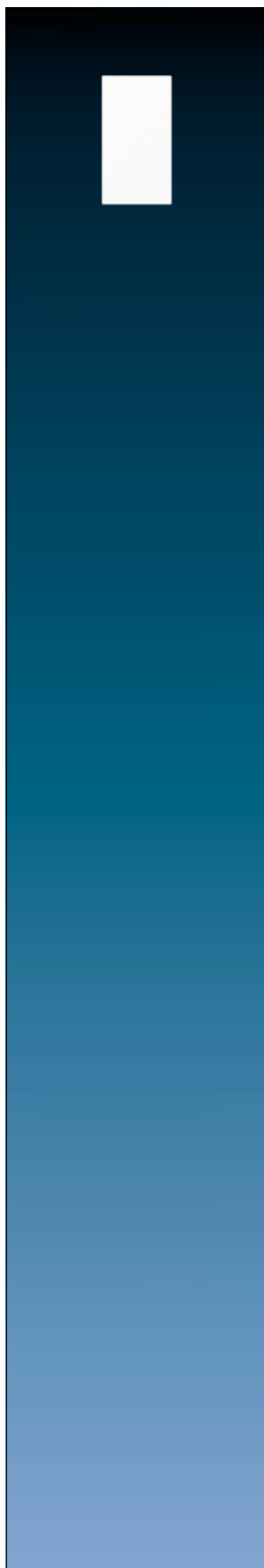

Артикул

Датчик освещённости / температуры Bluetooth

1792 НТ ВТ

Назначение

- Датчик для регистрации яркости и температуры
- Эксплуатация с Timer Universal Bluetooth из LB Management
- Монтаж на клею внутри помещения на оконных стеклах

Характеристики

- Измерение яркости и температуры осуществляется один раз в минуту
- Каждые 5 минут передает текущее значение яркости и температуры
- Передает значение яркости при ее изменении по сравнению с последним переданным значением более чем на 10 %
- Передает текущее значение температуры при ее изменении более чем на 0,2 К
- Функциональное расширение для Таймер Bluetooth: функция защиты от солнца, вечерние и утренние сумерки
- Сигнализирует о низком уровне заряда аккумулятора
- Питание от батареи
- Ввод в эксплуатацию с помощью Clever Config App

Технические характеристики

Номинальное напряжение:	3 В DC
Элемент питания:	1 x литиевый элемент CR 2450 (входит в поставку)
Измерение освещённости:	5 ... 80.000 лк
Измерение температуры:	-5 ... +55 °C
Диапазон рабочих температур:	-5 ... +55 °C
Температура хранения/транспортировки:	-20 ... +70 °C
Размеры (Д x Ш x В):	56 x 32 x 13 mm
Радиочастота:	2,402 ... 2,480 ГГц
Мощность передачи:	макс. 2,5 мВт (класс 2)
Дальность передачи:	тип. 10 м

Артикул

Датчик движения «стандарт» 1,10 м

для LB вставки «освещение» арт.: 1701 SE, 1704 ESE, 1702 SE, 1710 DE, 1711 DE, 1713 DSTE, 1723 NE, 1708 IE

Назначение: Автоматическое включение освещения в зависимости от движения источника тепла и окружающей освещённости • Эксплуатация со вставкой для скрытой проводки для переключения или плавного регулирования освещения или с 3-проводной вставкой для дополнительной точки из LB-Management • Настенный монтаж на вставке для скрытой проводки

Характеристики: • Расширение зоны обнаружения в комбинации с 3-проводной спутниковой вставкой

• Управление осуществляется 2- и 3-проводной вставкой для дополнительной точки, поворотной вставкой для регулирования яркости света или кнопочным переключателем • Регулируемый порог яркости • Регулируемая чувствительность • Фиксированный период последействия • Включение с последней установленной яркостью или сохраненной яркостью, со вставкой для приглушения света • Значение яркости включения через вставку дополнительной точки сохраняется в памяти со вставкой для приглушения света • Свет регулируется через вставку дополнительной точки, со вставкой для приглушения света • Заслонка для ограничения зоны обнаружения

Технические характеристики

Диапазон рабочих температур:	-20 ... +45 °C
Температура хранения/транспортировки:	-25 ... +70 °C
Установка освещённости:	около 5 ... 1.000 лк (и дневной режим)
Чувствительность:	25, 50, 75, 100 %
Задержка выключения:	около 2 мин.
Высота монтажа:	1,10 м
Угол обзора:	180°
Контролируемая зона	
чувствительность 25 %:	макс. 8 м
чувствительность 50 %:	макс. 13 м
чувствительность 75 %:	макс. 26 м
чувствительность 100 %:	макс. 32 м

для серий AS и A

Термопласт (ударопрочный) блестящий

слоновая кость	A 17180
белый	A 17180 WW
чёрный	A 17180 SW

Термопласт (ударопрочный) лакиров.

алюминий	A 17180 AL
цвет шампанского	A 17180 CH
цвет мокко	A 17180 MO
матовый антрацит	A 17180 ANM

для серии CD

Термопласт (ударопрочный) блестящий

слоновая кость	CD 17180
белый	CD 17180 WW
коричневый	CD 17180 BR
серый	CD 17180 GR
светло-серый	CD 17180 LG
чёрный	CD 17180 SW

Металлическое исполнение (лакиров.)

золотая бронза	CD 17180 GB
платина	CD 17180 PT

для серии LS

Термопласт (ударопрочный) блестящий

слоновая кость	LS 17180
белый	LS 17180 WW
светло-серый	LS 17180 LG
чёрный	LS 17180 SW

Металлическое исполнение

алюминий (лакиров.)	AL 17180
нержавеющая сталь (лакиров.)	ES 17180
антрацит (лакиров.)	AL 17180 AN
dark (лакиров.)	AL 17180 D
латунь Classic (лакиров.)	ME 17180 C
латунь Antik (лакиров.)	ME 17180 AT



Датчик движения «стандарт» 1,10 м

для LB вставки «освещение» арт.: 1701 SE, 1704 ESE, 1702 SE, 1710 DE, 1711 DE, 1713 DSTE, 1723 NE, 1708 IE

Установка устройств со степенью защиты IP-44 разрешена только во внутренних помещениях

Назначение

- Автоматическое включение освещения в зависимости от движения источника тепла и окружающей освещённости
- Эксплуатация со вставкой для скрытой проводки для переключения или плавного регулирования освещения или с 3-проводной вставкой для дополнительной точки из LB-Management
- Настенный монтаж на вставке для скрытой проводки

Характеристики

- Расширение зоны обнаружения в комбинации с 3-проводной спутниковой вставкой
- Управление осуществляется 2- и 3-проводной вставкой для дополнительной точки, поворотной вставкой для регулирования яркости света или кнопчным переключателем
- Регулируемый порог яркости
- Регулируемая чувствительность
- Фиксированный период последействия
- Включение с последней установленной яркостью или сохраненной яркостью, со вставкой для приглушения света
- Значение яркости включения через вставку дополнительной точки сохраняется в памяти со вставкой для приглушения света
- Свет регулируется через вставку дополнительной точки, со вставкой для приглушения света
- Заслонка для ограничения зоны обнаружения

Технические характеристики

Диапазон рабочих температур:	-20 ... +45 °C
Температура хранения/транспортировки:	-25 ... +70 °C
Установка освещённости:	около 5 ... 1.000 лк (и дневной режим)
Чувствительность:	25, 50, 75, 100 %
Задержка выключения:	около 2 мин.
Высота монтажа:	1,10 м
Угол обзора:	180°
Контролируемая зона	
чувствительность 25 %:	макс. 8 м
чувствительность 50 %:	макс. 13 м
чувствительность 75 %:	макс. 26 м
чувствительность 100 %:	макс. 32 м

Артикул

**Датчик движения «стандарт» 1,10 м
для серий AS и A**

Термопласт (ударопрочный) блестящий

слоновая кость	IP	A 17180 WU
белый	IP	A 17180 WU WW
чёрный	IP	A 17180 WU SW

Термопласт (ударопрочный) лакиров.

алюминий	IP	A 17180 WU AL
цвет шампанского	IP	A 17180 WU CH
цвет мокко	IP	A 17180 WU MO
матовый антрацит	IP	A 17180 WU ANM

для серии CD

Термопласт (ударопрочный) блестящий

слоновая кость	IP	CD 17180 WU
белый	IP	CD 17180 WU WW
коричневый	IP	CD 17180 WU BR
серый	IP	CD 17180 WU GR
светло-серый	IP	CD 17180 WU LG
чёрный	IP	CD 17180 WU SW

Металлическое исполнение (лакиров.)

золотая бронза	IP	CD 17180 WU GB
платина	IP	CD 17180 WU PT

для серии LS

Термопласт (ударопрочный) блестящий

слоновая кость	IP	LS 17180 WU
белый	IP	LS 17180 WU WW
светло-серый	IP	LS 17180 WU LG
чёрный	IP	LS 17180 WU SW

Металлическое исполнение

алюминий (лакиров.)	IP	AL 17180 WU
нержавеющая сталь (лакиров.)	IP	ES 17180 WU
антрацит (лакиров.)	IP	AL 17180 WU AN
dark (лакиров.)	IP	AL 17180 WU D
латунь Classic (лакиров.)	IP	ME 17180 WU C
латунь Antik (лакиров.)	IP	ME 17180 WU AT



Датчик движения «стандарт» 2,20 м

для LB вставки «освещение» арт.: 1701 SE, 1704 ESE, 1702 SE, 1710 DE, 1711 DE, 1713 DSTE, 1723 NE, 1708 IE

В соответствующих сериях с уплотнителем AS A 50 DS и «рамкой IP 44» обеспечивается степень защиты IP 44.

Установка устройств со степенью защиты IP-44 разрешена только во внутренних помещениях

Назначение

- Автоматическое включение освещения в зависимости от движения источника тепла и окружающей освещённости
- Эксплуатация со вставкой для скрытой проводки для переключения или плавного регулирования освещения или с 3-проводной вставкой для дополнительной точки из LB-Management
- Настенный монтаж на вставке для скрытой проводки

Характеристики

- Расширение зоны обнаружения в комбинации с 3-проводной спутниковой вставкой
- Управление осуществляется 2- и 3-проводной вставкой для дополнительной точки, поворотной вставкой для регулирования яркости света или кнопочным переключателем
- Регулируемый порог яркости
- Регулируемая чувствительность
- Фиксированный период последействия
- Включение с последней установленной яркостью или сохраненной яркостью, со вставкой для приглушения света
- Значение яркости включения через вставку дополнительной точки сохраняется в памяти со вставкой для приглушения света
- Свет регулируется через вставку дополнительной точки, со вставкой для приглушения света

Технические характеристики

Диапазон рабочих температур:	-20 ... +45 °C
Температура хранения/транспортировки:	-25 ... +70 °C
Установка освещённости:	около 5 ... 1.000 лк (и дневной режим)
Чувствительность:	25, 50, 75, 100 %
Задержка выключения:	около 2 мин.
Высота монтажа:	1,10 / 2,20 м
Угол обзора:	180°
Контролируемая зона (2,20 м монтажная высота)	
чувствительность 25 %:	макс. 7 м
чувствительность 50 %:	макс. 11 м
чувствительность 75 %:	макс. 13 м
чувствительность 100 %:	макс. 15 м
Контролируемая зона (1,10 м монтажная высота)	
чувствительность 25 %:	макс. 7 м
чувствительность 50 %:	макс. 8 м
чувствительность 75 %:	макс. 9 м
чувствительность 100 %:	макс. 10 м

Артикул

**Датчик движения «стандарт» 2,20 м
для серий AS и A**

Термопласт (ударопрочный) блестящий

слоновая кость	IP	A 17280
белый	IP	A 17280 WW
чёрный	IP	A 17280 SW

Термопласт (ударопрочный) лакиров.

алюминий	IP	A 17280 AL
цвет шампанского	IP	A 17280 CH
цвет мокко	IP	A 17280 MO
матовый антрацит	IP	A 17280 ANM

Уплотняющий набор

для датчика движения 2,2 м серии AS / A

IP AS A 50 DS

Для получения степени защиты IP44

для серии CD

Термопласт (ударопрочный) блестящий

слоновая кость	IP	CD 17280
белый	IP	CD 17280 WW
серый	IP	CD 17280 GR
светло-серый	IP	CD 17280 LG
чёрный	IP	CD 17280 SW

Металлическое исполнение (лакиров.)

золотая бронза	IP	CD 17280 GB
платина	IP	CD 17280 PT

для серии LS

Термопласт (ударопрочный) блестящий

слоновая кость	IP	LS 17280
белый	IP	LS 17280 WW
светло-серый	IP	LS 17280 LG
чёрный	IP	LS 17280 SW

Металлическое исполнение

алюминий (лакиров.)	IP	AL 17280
нержавеющая сталь (лакиров.)	IP	ES 17280
антрацит (лакиров.)	IP	AL 17280 AN
dark (лакиров.)	IP	AL 17280 D
латунь Classic (лакиров.)	IP	ME 17280 C
латунь Antik (лакиров.)	IP	ME 17280 AT

Уплотняющий набор

для датчика движения 2,2 м серий CD и LS

IP AS CD 50 DS

Для получения степени защиты IP44

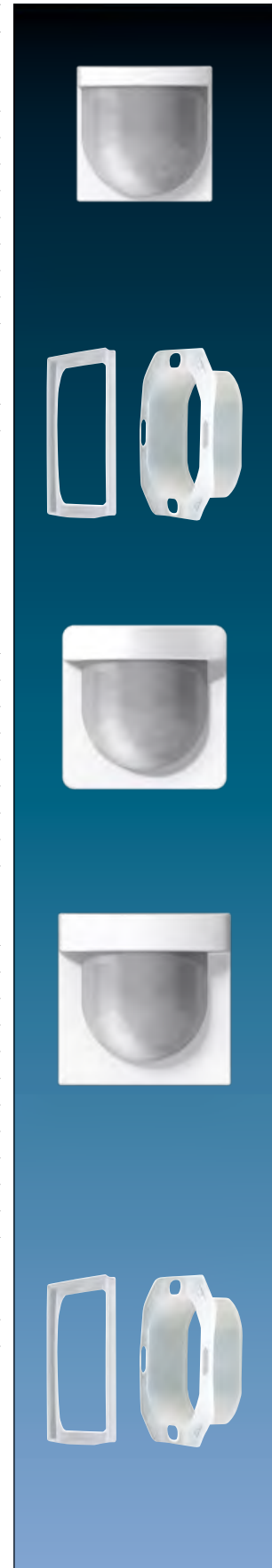

Датчик движения «универсальный» 1,10 м

для LB вставки «освещение» арт.: 1701 SE, 1704 ESE, 1702 SE, 1710 DE, 1711 DE, 1713 DSTE, 1723 NE, 1708 IE

Назначение

- Автоматическое включение освещения в зависимости от движения источника тепла и окружающей освещённости
- Эксплуатация со вставкой для скрытой проводки для переключения или плавного регулирования освещения или с 3-проводной вставкой для дополнительной точки из LB-Management
- Настенный монтаж на вставке для скрытой проводки

Характеристики

Функции непосредственно на накладке

- Расширение зоны обнаружения в комбинации с 3-проводной спутниковой вставкой
- Постоянное ВКЛ, постоянное ВыКЛ
- Управление осуществляется 2- и 3-проводной вставкой для дополнительной точки, поворотной вставкой для регулирования яркости света или кнопочным переключателем
- Вставка для регулирования яркости света регулируется через вставку для дополнительной точки
- Сброс до заводских настроек
- Заслонка для ограничения зоны обнаружения

Функции через приложение (Clever Config App)

- Регулируемый порог яркости
 - Настройка чувствительности пассивных ИК-датчиков
 - Регулируемая задержка выключения
 - Постоянное ВКЛ, постоянное ВыКЛ
 - Включение или выключение на 0,5 – 5 часов
 - Предварительное оповещение о выключении
 - Динамическое время запуска
 - Имитация присутствия
 - Сигнал тревоги
 - Функция перекл. врем.
 - Тестовый режим
 - Программирование до 16 индивидуальных значений времени переключения
- В комбинации со вставкой для переключения
- Кратковременный режим

В комбинации со вставкой для регулирования яркости света

- Включение на последнем настроенном уровне яркости или на сохранённом уровне яркости для включения
- Отельная функция
- Функция ночного света

Технические характеристики

Диапазон рабочих температур:	-20 ... +45 °C
Температура хранения/транспортировки:	-25 ... +70 °C
Установка освещённости:	около 5 ... 500 лк (и дневной режим)
Чувствительность:	0, 25, 50, 75, 100 %
Задержка выключения:	около 10 с ... 60 мин.
Высота монтажа:	1,10 м
Угол обзора:	180°
Контролируемая зона	
чувствительность 25 %:	макс. 8 м
чувствительность 50 %:	макс. 13 м
чувствительность 75 %:	макс. 26 м
чувствительность 100 %:	макс. 32 м
Радиочастота:	2,402 ... 2,480 ГГц
Мощность передачи:	макс. 2,5 мВт (класс 2)
Дальность передачи:	тип. 10 м

Артикул

Датчик движения «универсальный» 1,10 м для серий AS и A

Термопласт (ударопрочный) блестящий

слоновая кость	A 17181
белый	A 17181 WW
чёрный	A 17181 SW

Термопласт (ударопрочный) лакиров.

алюминий	A 17181 AL
цвет шампанского	A 17181 CH
цвет мокко	A 17181 MO
матовый антрацит	A 17181 ANM

для серии CD

Термопласт (ударопрочный) блестящий

слоновая кость	CD 17181
белый	CD 17181 WW
коричневый	CD 17181 BR
серый	CD 17181 GR
светло-серый	CD 17181 LG
чёрный	CD 17181 SW

Металлическое исполнение (лакиров.)

золотая бронза	CD 17181 GB
платина	CD 17181 PT

для серии LS

Термопласт (ударопрочный) блестящий

слоновая кость	LS 17181
белый	LS 17181 WW
светло-серый	LS 17181 LG
чёрный	LS 17181 SW

Металлическое исполнение

алюминий (лакиров.)	AL 17181
нержавеющая сталь (лакиров.)	ES 17181
антрацит (лакиров.)	AL 17181 AN
dark (лакиров.)	AL 17181 D
латунь Classic (лакиров.)	ME 17181 C
латунь Antik (лакиров.)	ME 17181 AT



Датчик движения «универсальный» 1,10 м

для LB вставки «освещение» арт.: 1701 SE, 1704 ESE, 1702 SE,
1710 DE, 1711 DE, 1713 DSTE, 1723 NE, 1708 IE

**Установка устройств со степенью защиты IP-44
разрешена только во внутренних помещениях**

Назначение

- Автоматическое включение освещения в зависимости от движения источника тепла и окружающей освещённости
- Эксплуатация со вставкой для скрытой проводки для переключения или плавного регулирования освещения или с 3-проводной вставкой для дополнительной точки из LB-Management
- Настенный монтаж на вставке для скрытой проводки

Характеристики

Функции непосредственно на накладке

- Расширение зоны обнаружения в комбинации с 3-проводной спутниковой вставкой
- Постоянное ВКЛ, постоянное ВЫКЛ
- Управление осуществляется 2- и 3-проводной вставкой для дополнительной точки, поворотной вставкой для регулирования яркости света или кнопочным переключателем
- Вставка для регулирования яркости света регулируется через вставку для дополнительной точки
- Сброс до заводских настроек
- Заслонка для ограничения зоны обнаружения

Функции через приложение (Clever Config App)

- Регулируемый порог яркости
 - Настройка чувствительности пассивных ИК-датчиков
 - Регулируемая задержка выключения
 - Постоянное ВКЛ, постоянное ВЫКЛ
 - Включение или выключение на 0,5 – 5 часов
 - Предварительное оповещение о выключении
 - Динамическое время запуска
 - Имитация присутствия
 - Сигнал тревоги
 - Функция перекл. врем.
 - Тестовый режим
 - Программирование до 16 индивидуальных значений времени переключения
- В комбинации со вставкой для переключения
- Кратковременный режим
- В комбинации со вставкой для регулирования яркости света
- Включение на последнем настроенном уровне яркости или на сохранённом уровне яркости для включения
 - Отдельная функция
 - Функция ночного света

Технические характеристики

Диапазон рабочих температур:	-20 ... +45 °C
Температура хранения/транспортировки:	-25 ... +70 °C
Установка освещённости:	около 5 ... 500 лк (и дневной режим)
Чувствительность:	0, 25, 50, 75, 100 %
Задержка выключения:	около 10 с ... 60 мин.
Высота монтажа:	1,10 м
Угол обзора:	180°
Контролируемая зона	
чувствительность 25 %:	макс. 8 м
чувствительность 50 %:	макс. 13 м
чувствительность 75 %:	макс. 26 м
чувствительность 100 %:	макс. 32 м
Радиочастота:	2,402 ... 2,480 ГГц
Мощность передачи:	макс. 2,5 мВт (класс 2)
Дальность передачи:	тип. 10 м

Артикул

Датчик движения «универсальный» 1,10 м для серий AS и A

Термопласт (ударопрочный) блестящий

слоновая кость	IP	A 17181 WU
белый	IP	A 17181 WU WW
чёрный	IP	A 17181 WU SW

Термопласт (ударопрочный) лакиров.

алюминий	IP	A 17181 WU AL
цвет шампанского	IP	A 17181 WU CH
цвет мокко	IP	A 17181 WU MO
матовый антрацит	IP	A 17181 WU ANM

для серии CD

Термопласт (ударопрочный) блестящий

слоновая кость	IP	CD 17181 WU
белый	IP	CD 17181 WU WW
коричневый	IP	CD 17181 WU BR
серый	IP	CD 17181 WU GR
светло-серый	IP	CD 17181 WU LG
чёрный	IP	CD 17181 WU SW

Металлическое исполнение (лакиров.)

золотая бронза	IP	CD 17181 WU GB
платина	IP	CD 17181 WU PT

для серии LS

Термопласт (ударопрочный) блестящий

слоновая кость	IP	LS 17181 WU
белый	IP	LS 17181 WU WW
светло-серый	IP	LS 17181 WU LG
чёрный	IP	LS 17181 WU SW

Металлическое исполнение

алюминий (лакиров.)	IP	AL 17181 WU
нержавеющая сталь (лакиров.)	IP	ES 17181 WU
антрацит (лакиров.)	IP	AL 17181 WU AN
dark (лакиров.)	IP	AL 17181 WU D
латунь Classic (лакиров.)	IP	ME 17181 WU C
латунь Antik (лакиров.)	IP	ME 17181 WU AT



Датчик движения «универсальный» 2,20 м

для LB вставки «освещение» арт.: 1701 SE, 1704 ESE, 1702 SE, 1710 DE, 1711 DE, 1713 DSTE, 1723 NE, 1708 IE

В соответствующих сериях с уплотнителем AS A 50 DS и «рамкой IP 44» обеспечивается степень защиты IP 44.

Установка устройств со степенью защиты IP-44 разрешена во внутренних помещениях и на улице

Назначение

- Автоматическое включение освещения в зависимости от движения источника тепла и окружающей освещённости
- Эксплуатация со вставкой для скрытой проводки для переключения или плавного регулирования освещения или с 3-проводной вставкой для дополнительной точки из LB-Management
- Настенный монтаж на вставке для скрытой проводки

Характеристики

Функции непосредственно на накладке

- Расширение зоны обнаружения в комбинации с 3-проводной спутниковой вставкой
- Постоянное ВКЛ, постоянное ВЫКЛ
- Управление осуществляется 2- и 3-проводной вставкой для дополнительной точки, поворотной вставкой для регулирования яркости света или кнопочным переключателем
- Вставка для регулирования яркости света регулируется через вставку для дополнительной точки
- Сброс до заводских настроек

Функции через приложение (Clever Config App)

- Регулируемый порог яркости
- Настройка чувствительности пассивных ИК-датчиков
- Регулируемая задержка выключения
- Постоянное ВКЛ, постоянное ВЫКЛ
- Включение или выключение на 0,5 – 5 часов
- Предварительное оповещение о выключении
- Динамическое время запуска
- Имитация присутствия
- Сигнал тревоги
- Функция перекл. врем.
- Тестовый режим
- Программирование до 16 индивидуальных значений времени переключения

В комбинации со вставкой для переключения

- Кратковременный режим

В комбинации со вставкой для регулирования яркости света

- Включение на последнем настроенном уровне яркости или на сохранённом уровне яркости для включения
- Отельная функция
- Функция ночного света

Технические характеристики

Диапазон рабочих температур:	-20 ... +45 °C
Температура хранения/транспортировки:	-25 ... +70 °C
Установка освещённости:	около 5 ... 500 лк (и дневной режим)
Чувствительность:	0, 25, 50, 75, 100 %
Задержка выключения:	около 10 с ... 60 мин.
Высота монтажа:	1,10 / 2,20 м
Угол обзора:	180°
Контролируемая зона (2,20 м монтажная высота)	
чувствительность 25 %:	макс. 7 м
чувствительность 50 %:	макс. 11 м
чувствительность 75 %:	макс. 13 м
чувствительность 100 %:	макс. 15 м
Контролируемая зона (1,10 м монтажная высота)	
чувствительность 25 %:	макс. 7 м
чувствительность 50 %:	макс. 8 м
чувствительность 75 %:	макс. 9 м
чувствительность 100 %:	макс. 10 м
Радиочастота:	2,402 ... 2,480 ГГц
Мощность передачи:	макс. 2,5 мВт (класс 2)
Дальность передачи:	тип. 10 м

Артикул

для серий AS и A

Термопласт (ударопрочный) блестящий

слоновая кость	IP	A 17281
белый	IP	A 17281 WW
чёрный	IP	A 17281 SW

Термопласт (ударопрочный) лакиров.

алюминий	IP	A 17281 AL
цвет шампанского	IP	A 17281 CH
цвет мокко	IP	A 17281 MO
матовый антрацит	IP	A 17281 ANM

Уплотняющий набор

для датчика движения 2,2 м серии AS / A

IP AS A 50 DS

Для получения степени защиты IP44

для серии CD

Термопласт (ударопрочный) блестящий

слоновая кость	IP	CD 17281
белый	IP	CD 17281 WW
серый	IP	CD 17281 GR
светло-серый	IP	CD 17281 LG
чёрный	IP	CD 17281 SW

Металлическое исполнение (лакиров.)

золотая бронза	IP	CD 17281 GB
платина	IP	CD 17281 PT

для серии LS

Термопласт (ударопрочный) блестящий

слоновая кость	IP	LS 17281
белый	IP	LS 17281 WW
светло-серый	IP	LS 17281 LG
чёрный	IP	LS 17281 SW

Металлическое исполнение

алюминий (лакиров.)	IP	AL 17281
нержавеющая сталь (лакиров.)	IP	ES 17281
антрацит (лакиров.)	IP	AL 17281 AN
dark (лакиров.)	IP	AL 17281 D
латунь Classic (лакиров.)	IP	ME 17281 C
латунь Antik (лакиров.)	IP	ME 17281 AT

Уплотняющий набор

для датчика движения 2,2 м серий CD и LS

IP AS CD 50 DS

Для получения степени защиты IP44

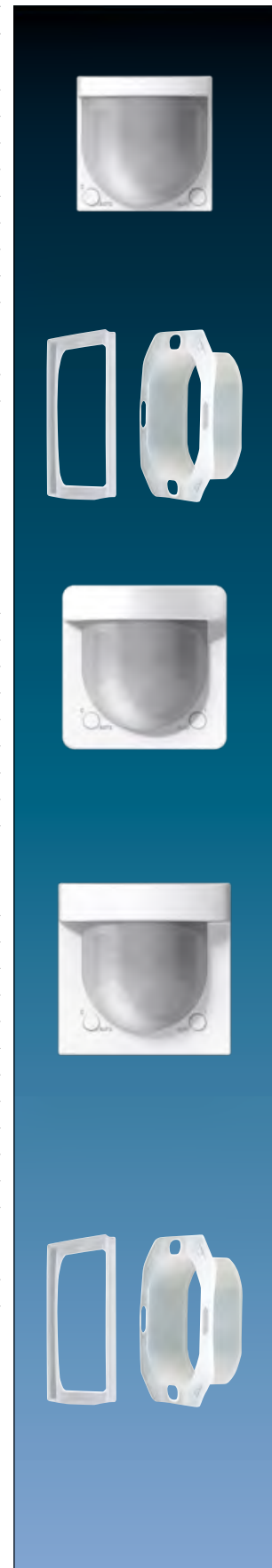

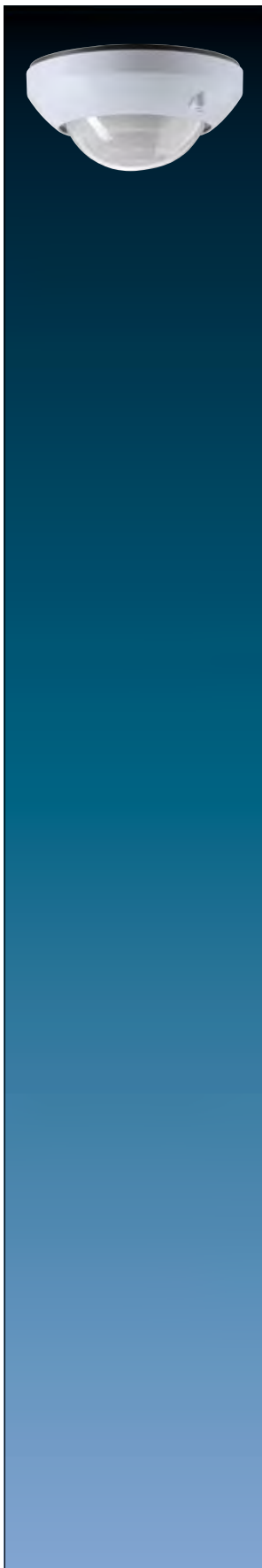

Артикул

Датчик движения и присутствия

для LB вставки «освещение» арт.: 1701 SE, 1704 ESE, 1702 SE, 1710 DE, 1711 DE, 1713 DSTE, 1723 NE, 1708 IE

белый

DWPM 17360 WW

алюминий (лакиров.)

DWPM 17360 AL

Назначение

- Автоматическое включение освещения в зависимости от движения источника тепла и окружающей освещённости
- Эксплуатация со вставкой для скрытой проводки для переключения или плавного регулирования освещения или с 3-проводной вставкой для дополнительной точки из LB-Management
- Потолочный монтаж, на вставку для скрытого монтажа

Характеристики

Функции непосредственно на накладке

- Расширение зоны обнаружения в комбинации с 3-проводной спутниковой вставкой
- Управление осуществляется 2- и 3-проводной вставкой для дополнительной точки, поворотной вставкой для регулирования яркости света или кнопочным переключателем
- Свет регулируется через вставку дополнительной точки, со вставкой для приглушения света
- Сброс до заводских настроек
- Заслонка для ограничения зоны обнаружения
- Функции через приложение (Clever Config App)
- Установка устройства как датчик присутствия или как датчик движения

- Установка порога включения
- Отдельная установка чувствительности 3х PIR датчиков
- Регулируемая задержка выключения
- Вкл или Выкл
- Включение или выключение на 0,5 - 5 часов
- Предварительное оповещение о выключении
- Динамическое время запуска
- Имитация присутствия
- Сигнал тревоги
- Функция перекл. врем.
- Тест хождения
- Программирование до 16 индивидуальных значений времени переключения
- В комбинации со вставкой для переключения
- Операция импульса
- В комбинации со вставкой для регулирования яркости света
- Константное управление освещением
- Включение на последнем настроенном уровне яркости или на сохранённом уровне яркости для включения
- Отдельная функция
- Функция ночного света

Артикул

Технические характеристики арт. DWPM 17360 ...

Диапазон рабочих температур:	-5 ... +45 °С
Температура хранения/транспортировки:	-25 ... +70 °С
Размеры (Ø x В):	103 x 66 мм
Высота монтажа:	3,00 м
Контролируемая зона:	Ø около 20 м (высота установки 3 м)
Угол обзора:	360°
Чувствительность:	0, 25, 50, 75, 100 %
Порог яркости	
операция детектора движения:	около 5 ... 500 лк (и дневной режим)
операция датчика присутствия:	около 5 ... 1.000 лк (и дневной режим)
Операция короткого времени	
продолжительность импульса:	около 0,5 с
интервал импульсов:	около 3 с
Bluetooth	
радио частота:	2,402 ... 2,480 ГГц
мощность передатчика:	макс. 2,5 мВт (класс 2)
дальность передачи:	тип. 10 м

Накладная коробка

для потолочного, накладного монтажа исполнительной части датчик движения и присутствия
арт.: DWPM 17360 WW, DWPM 17360 AL, PMU 360 ..., DAW 360 ..

белый	PM-KAPPE
алюминий (лакиров.)	PM-KAPPE AL

Размеры: Ø 103 мм, высота: 45 мм



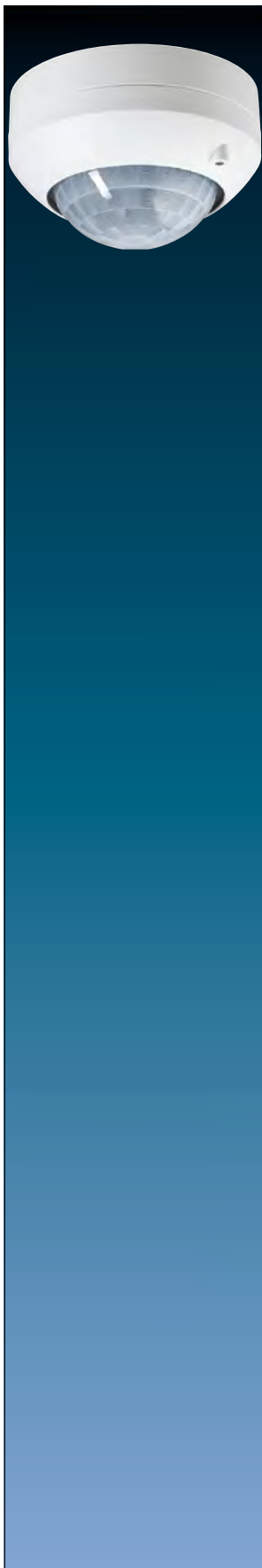

Артикул

Датчик движения и присутствия

со встроенным релейным модулем

в комплекте с ИК пультом ДУ арт.: DWPM FB IR K

белый

DWPM K 360 WW

алюминий (лакиров.)

DWPM K 360 AL

Назначение

- Автоматическое включение освещения в зависимости от движения источника тепла и окружающей освещённости
- Закрытый потолочный монтаж, накладной монтаж

Характеристики

- 2-точечное управление освещением
- Настройка функций с помощью ИК пульта
- Ограничение области обнаружения путем отключения отдельных датчиков или бленды
- Управление ИК пультом, 2-проводной вставкой или механической кнопкой
- Функция обучения для задания порога освещённости, в комбинации с ИК пультом
- Предупреждение о выключении
- Короткий импульс, например, чтобы включить передатчики звуковых сигналов
- Отображение светодиодами
- Имитация присутствия
- Функция сумеречного датчика
- Динамическое время запуска
- Расширение зоны обнаружения посредством параллельного подключения нескольких устройств

Технические характеристики

Номинальное напряжение:	AC 110 ... 230 В ~
Частота сети:	50/60 Гц
Диапазон рабочих температур:	-5 ... +45 °C
Потребление в режиме ожидания:	макс. 0,3 Вт
Автомат защиты:	макс. 16 А
Тип контактов:	мк
Угол обзора:	360°
Размеры (Ø x В):	103 x 66 мм
Высота монтажа:	3,00 м
Контролируемая зона:	Ø около 20 м
Чувствительность:	25 ... 100 %
Установка освещённости:	около 5 ... 2.000 лк (и дневной режим)
Задержка выключения:	около 10 с ... 30 мин.
Операция короткого времени	
продолжительность импульса:	около 0,5 с
интервал импульсов:	около 3 с
Коммутационный ток при 35 °C	
омический:	16 А (AC1)
люминесцентные лампы:	4 А
Мин. ток переключения AC:	100 мА
Присоединяемая мощность при AC 230 В ~ и 35 °C	
лампы накаливания:	2300 Вт
ВВ галогенные лампы:	2000 Вт
электронные трансформаторы:	1500 Вт
индуктивные трансформаторы:	1000 ВА
ВВ светодиодные лампы:	тип. 400 Вт
компактные люминесцентные лампы:	тип. 400 Вт
люминесцентные не компенсированные лампы:	920 ВА
ёмкостная нагрузка:	690 ВА (560 мкФ)
Присоединяемая мощность при AC 110 В ~ и 35 °C	
лампы накаливания:	1150 Вт
ВВ галогенные лампы:	1000 Вт
электронные трансформаторы:	750 Вт
индуктивные трансформаторы:	500 ВА
ВВ светодиодные лампы:	тип. 200 Вт
компактные люминесцентные лампы:	тип. 200 Вт
люминесцентные не компенсированные лампы:	460 ВА
ёмкостная нагрузка:	345 ВА (560 мкФ)
Подключение	
одножильный провод:	1 ... 2,5 мм ²

Артикул

Технические характеристики

витой провод с лужёными концами проводника:	0,75 ... 1,5 мм ²
Количество спутниковых устройств кнопки без фиксации:	неограниченно
2-х проводная вставка-спутник:	неограниченно
Суммарная длина кабеля к спутникам:	макс. 100 м
Суммарная длина кабеля к нагрузке:	макс. 100 м
ИК пульт	
Элемент питания:	1 x литиевый элемент CR 2025 (входит в поставку)

ИК пульт дистанционного управления

для датчика движения и присутствия арт.: DWPM K 360 .. (запчасть)

DWPM FB IR K

Питание от батареи от одного литиевого элемента (CR 2025), входит в комплект доставки

ИК пульт дистанционного управления для электрика

для датчика движения и присутствия арт.: DWPM K 360 ..

DWPM FB IR I

Питание от батареи от одного литиевого элемента (CR 2025), входит в комплект доставки

Защитная решетка

для потолочного датчика движения арт. DAW 360 .. (При монтаже в накладной коробке удалить бленду, т.к. возможно ограничение зоны обзора.)

для датчика присутствия Универсального арт. PMU 360 .. (При монтаже в накладной коробке возможно ограничение зоны обзора.)

для датчика движения и присутствия арт.: DWPM K 360 ..

белый

SK 180-90 WW

лакированная, покрытая пластиком сталь
размеры (Ø x В): прибл. 180 x 90 мм



Качественное диммирование в рамках системы LB-Management



Универсальный светодиодный поворотный диммер



Потенциометр DALI



Универсальный светодиодный диммер Mini



Универсальный светодиодный диммер REG

Пользователю предлагается широкий выбор диммеров различной конструкции для скрытого монтажа, установки в подвесные потолки или в распределительные устройства в зависимости от условий помещения.



УНИВЕРСАЛЬНЫЙ СВЕТОДИОДНЫЙ ПОВОРОТНЫЙ ДИММЕР

Система LB-Management обеспечивает множество различных функций для инновационного управления освещением, в том числе возможность подключения к системам освещения DALI.

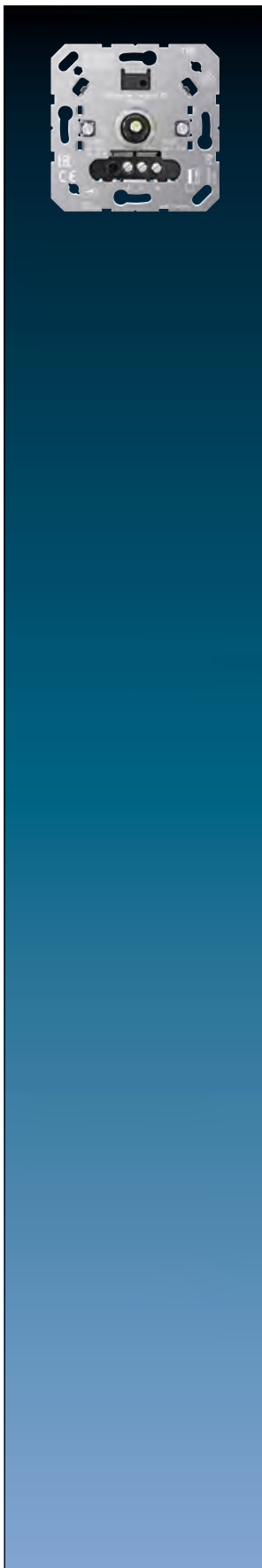

Артикул

Роторный диммер стандарт LED

с инкрементальным датчиком
без слутникового входа

1730 DD

Назначение

- Включение и диммирование света
- Эксплуатация с соответствующей накладкой
- Установка в монтажной коробке согласно DIN 49073

Характеристики

- Устройство работает по принципу отсечки или задержки фазы
- Автоматическая настройка принципа диммирования, соответствующего нагрузке
- Устройство может работать без подключения нейтрали
- Плавное включение ламп в щадящем режиме
- Включение на последнем настроенном уровне яркости или на сохранённом уровне яркости для включения
- Долговременное сохранение уровня освещённости при включении
- Долговременное сохранение минимальной освещённости
- Электронная защита от короткого замыкания с выключением не позднее чем через 7 секунд
- Электронная защита от перегрева
- Возможно увеличение мощности за счёт подключения усилителей (арт. ULZ 1755 REG)
- Дополнительные принадлежности: светодиодный модуль компенсации арт.: KM LED 230 U

Технические характеристики

Номинальное напряжение:	AC 230 В~
Частота сети:	50/60 Гц
Потребление в режиме ожидания:	около 0,35 Вт
Потеря мощности:	около 2 Вт
Диапазон рабочих температур:	-5 ... +45 °C
Присоединяемая мощность при 25 °C	
лампы накаливания:	20 ... 210 Вт
ВВ галогенные лампы:	20 ... 210 Вт
электронные трансформаторы:	20 ... 210 Вт
электронные трансформаторы с LV-LED:	тип. 20 ... 60 Вт
индуктивные трансформаторы:	20 ... 210 ВА
индуктивные трансформаторы с LV-LED:	тип. 20 ... 60 ВА
диммируемые ВВ светодиодные лампы:	тип. 3 ... 60 Вт
диммируемые компактные люминесцентные лампы:	тип. 3 ... 60 Вт
резистивная-ёмкостная:	20 ... 210 Вт
ёмкостная-индуктивная:	не допускается
резистивная-индуктивная:	20 ... 210 ВА
омические и ВВ светодиоды:	тип. 3 ... 60 Вт
омические и компактные люминесцентные лампы:	тип. 3 ... 60 Вт

Эксплуатация без нулевого провода: мин. нагрузка 50 Вт. Не действует для нагрузки с высоковольтными LED-лампами или компактными люминесцентными лампами.

Усилители мощности: пожалуйста, изучите технические характеристики усилителя

Подключение:	винтовой зажим
одногожильный провод:	1 x 0,5 ... 4,0 мм ² 2 x 0,5 ... 2,5 мм ²
многожильный без наконечника:	1 x 0,5 ... 4,0 мм ² 2 x 0,5 ... 2,5 мм ²
многожильный с наконечником:	1 x 0,5 ... 4,0 мм ² 2 x 0,5 ... 1,5 мм ²
Суммарная длина кабеля к нагрузке:	макс. 100 м



Артикул

Роторный диммер универсальный LED

с инкрементальным датчиком
с входом для спутниковых устройств

1731 DD

Назначение

- Включение и диммирование света
- Эксплуатация с соответствующей накладкой
- Установка в монтажной коробке согласно DIN 49073

Характеристики

- Устройство работает по принципу отсечки или задержки фазы
- Автоматическая или ручная настройка подходящего по нагрузке принципа диммирования
- Светодиодная индикация режима эксплуатации
- Устройство может работать без подключения нейтрали
- Плавное включение ламп в щадящем режиме
- Включение на последнем настроенном уровне яркости или на сохранённом уровне яркости для включения
- Долговременное сохранение уровня освещённости при включении
- Долговременное сохранение минимальной освещённости
- Возможно подключение спутников
- Электронная защита от короткого замыкания с выключением не позднее чем через 7 секунд
- Электронная защита от перегрева
- Возможно увеличение мощности за счёт подключения усилителей (арт. ULZ 1755 REG)
- Дополнительные принадлежности: светодиодный модуль компенсации арт.: KM LED 230 U

Технические характеристики

Номинальное напряжение: AC 230 В~

Частота сети: 50/60 Гц

Потребление в режиме ожидания: около 0,35 Вт

Потеря мощности: около 4 Вт

Диапазон рабочих температур: -5 ... +45 °C

Присоединяемая мощность при 25 °C

лампы накаливания: 20 ... 420 Вт

ВВ галогенные лампы: 20 ... 420 Вт

электронные трансформаторы: 20 ... 420 Вт

электронные трансформаторы с LV-LED: тип. 20 ... 100 Вт

индуктивные трансформаторы: 20 ... 420 ВА

индуктивные трансформаторы с LV-LED: тип. 20 ... 100 ВА

диммируемые ВВ светодиодные лампы: тип. 3 ... 100 Вт

диммируемые компактные люминесцентные лампы: тип. 3 ... 100 Вт

При выборе настройки «LED-отсечка фазы» максимальная подключённая нагрузка для высоковольтных светодиодных ламп и электронных трансформаторов с низковольтными светодиодами удваивается.

резистивная-ёмкостная: 20 ... 420 Вт

ёмкостная-индуктивная: не допускается

резистивная-индуктивная: 20 ... 420 ВА

омические и ВВ светодиоды: тип. 3 ... 100 Вт

омические и компактные люминесцентные лампы: тип. 3 ... 100 Вт

Усилители мощности: пожалуйста, изучите технические характеристики усилителя

Подключение: винтовой зажим

одножильный провод: 1 x 0,5 ... 4,0 мм²

2 x 0,5 ... 2,5 мм²

многожильный без наконечника: 1 x 0,5 ... 4,0 мм²

2 x 0,5 ... 2,5 мм²

многожильный с наконечником: 1 x 0,5 ... 4,0 мм²

2 x 0,5 ... 1,5 мм²

Количество спутниковых устройств

роторная спутниковая вставка 3-проводная 1733 DNE: 10

3-х проводная вставка-спутник 1723 NE: 10

2-х проводная вставка-спутник 1720 NE: неограниченно

кнопки без фиксации: неограниченно

Суммарная длина кабеля к спутникам: макс. 100 м

Суммарная длина кабеля к нагрузке: макс. 100 м

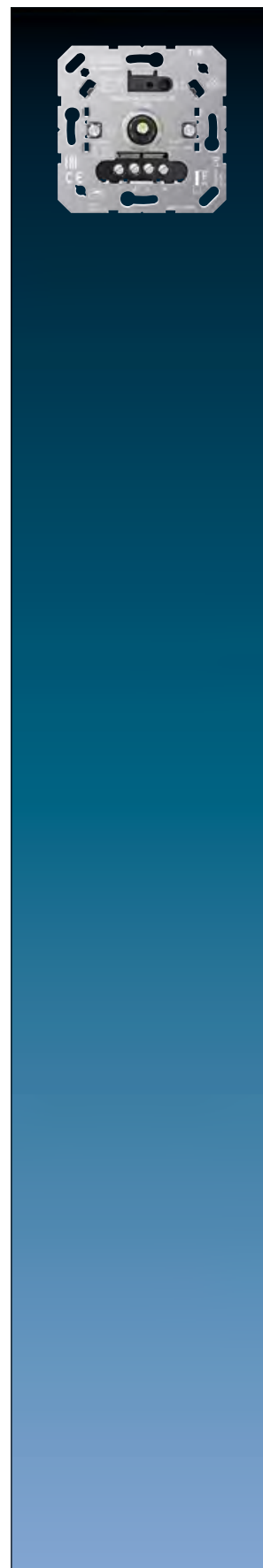



Артикул

Роторная спутниковая вставка 3-проводная

1733 DNE

Назначение

- Управление спутниковым устройством для диммеров арт.: 1731 DD, 1711 DE, 1724 DM, UD 1755 REG
- Эксплуатация с соответствующей накладкой
- Установка в монтажной коробке согласно DIN 49073

Технические характеристики

Номинальное напряжение:	AC 230 В~
Частота сети:	50/60 Гц
Потребление в режиме ожидания:	около 0,3 Вт
Диапазон рабочих температур:	-5 ... +45 °C
Подключение:	винтовой зажим
одножильный провод:	1 x 0,5 ... 4,0 мм ² 2 x 0,5 ... 2,5 мм ²
многожильный без наконечника:	1 x 0,5 ... 4,0 мм ² 2 x 0,5 ... 2,5 мм ²
многожильный с наконечником:	1 x 0,5 ... 4,0 мм ² 2 x 0,5 ... 1,5 мм ²
Суммарная длина кабеля к спутникам:	макс. 100 м

Роторный диммер с нажимным включением

211 GDE

Характеристики

- Принцип диммирования: отсечка фазы
- Электронная защита от КЗ с постоянным выключением через 7 секунд
- Электронная защита от перегрева
- Включение с дополнительного места в комбинации с проходным выключателем
- Дополнительные принадлежности: светодиодный модуль компенсации арт.: KM LED 230 U

Технические характеристики

Номинальное напряжение:	AC 230/240 В ~, 50 Гц
Диапазон рабочих температур:	-5 ... +25 °C
Присоединяемая мощность при 25 °C	
лампы накаливания:	100 ... 1000 Вт
ВВ галогенные лампы:	100 ... 1000 Вт
Снижение мощности	
на каждые 5 °C при превышении температуры 25 °C:	-10 %
при установке в деревянных или гипсокартонных стенах:	-15 %
при установке в комбинациях приборов:	-20 %
Подключение:	винтовой зажим
одножильный провод:	макс. 4 мм ²



Артикул

**Регулятор частоты вращения двигателей (выключение поворотом)
дополнительно с управлением шторками**

245.20

Характеристики

- Защита от КЗ микропредохранителем
- Электронная защита от перегрева
- Коммутирующий выход, например, для резистивной нагрузки или для активации заслонки вентилятора. Максимальная нагрузка коммутирующего выхода зависит от тока двигателя. При уменьшении тока двигателя возможно включать шторы или резистивную нагрузку с большим потребляемым током.
- Контрольные точки позволяют проверить напряжение без демонтажа.

Технические характеристики

Номинальное напряжение: AC 230 /240 В ~, 50/60 Гц
 Присоединяемая мощность: скрытый монтаж 0,1 ... 2,7 А
 накладной монтаж 0,1 ... 2,5 А
 Тип предохранителя: Т 3,15 А Н 250 В
 Подключение: винтовые зажимы
 Винтовые зажимы для: 2 x 1 ... 2,5 мм²
 Тестовый знак: VDE



Электронный потенциометр

для регуляции люминесцентных ламп и/или электронных трансформаторов с 1 – 10 В управляющего напряжения

Функция включения

240-10

Коммутационная способность:
 230 В ~ 50/60 Гц, макс. 6 А для резистивной нагрузки
 Тестовый знак: VDE





Артикул

Электронный потенциометр

для регуляции люминесцентных ламп и/или электронных трансформаторов с 1 – 10 В управляющего напряжения

Кнопочная функция

240-31

Коммутационная способность:

230 В ~ 50/60 Гц, макс. 2 А для резистивной нагрузки
Возможно управление с импульсного реле в схеме включения с 2 разных мест или в схеме перекрёстного включения.

Технические характеристики

Управляющее напряжение:	0,7 ... 12 В
Управляющий ток:	макс. 50 мА
Тип предохранителя:	F 0,5 А Н 250 В
Подключение:	винтовой зажим
Винтовые зажимы для:	2 x 2,5 мм ² или 1 x 4 мм ²
Управляющий кабель:	Тип, сечение и прокладка для линий 250 В (управляющее напряжение с основной изоляцией). Провода управления и нагрузки могут быть в общем кабеле, например, NYM J 5 x 1,5 мм ²
Тестовый знак:	VDE

Потенциометр DALI

240 DPE

Характеристики

- Можно управлять до 64 DALI балластами
- Параллельное управление несколькими управляющими секциями
- Защита от подключения сетевого напряжения встроенным предохранителем
- Регулируемая базовая яркость
- Для создания DALI-напряжения требуется источник питания, соответствующий характеристикам DALI согласно IEC 60929, напр., Helvar или Philips.

Технические характеристики

Потребляемый ток:	< 2 мА
Тип предохранителя:	F 0,5 А Н 250 В
Подключение:	винтовой зажим
Винтовые зажимы для:	2 x 2,5 мм ² или 1 x 4 мм ²

Потенциометр DALI с источником питания

240 PDPE

Характеристики

- При подключении к сети («активный режим») потенциометр обеспечивает управляющий ток, необходимый для 26 устройств DALI.
- Без подключения к сети («пассивный режим») потенциометр питается от напряжения DALI и служит дополнительным управляющим устройством.
- Параллельное соединение 4 «активных» потенциометров DALI дает возможность управления до 104 устройствами DALI.
- Возможность запоминания базовой яркости и фиксированной яркости при включении.

Технические характеристики

Номинальное напряжение:	AC 230 В ~, 50/60 Гц
Системное напряжение DALI:	DC 16 В
Выходной ток:	макс. 52 мА
Потребляемая мощность:	макс. 2 Вт
Макс. количество DALI устройств с 1 DALI потенциометром:	26
с 4 DALI потенциометрами, включенными параллельно:	104
Параллельное включение DALI потенциометров:	4
Подключение:	винтовой зажим
Винтовые зажимы для:	2 x 2,5 мм ² или 1 x 4 мм ²
Тестовый знак:	VDE

Артикул

Потенциометр DALI с источником питания «tunable white»

240 PDPE TW

Назначение

- Настройки яркости осветительных приборов по технологии DALI
- Настройка цветовой температуры осветительных приборов с поддержкой протокола DALI, тип 8 tunable white согласно IEC 62386-209

Характеристики

- При подключении к сети («активный режим») потенциометр обеспечивает управляющий ток, необходимый для 26 устройств DALI.
- Без подключения к сети («пассивный режим») потенциометр питается от напряжения DALI и служит дополнительным управляющим устройством.
- Параллельное соединение 4 «активных» потенциометров DALI дает возможность управления до 104 устройств DALI.
- Возможность запоминания базовой яркости, фиксированной яркости при включении и минимума (теплый) или максимума (холодный) температуры цвета

Технические характеристики

Номинальное напряжение:	AC 230 В ~, 50/60 Гц
Системное напряжение DALI:	DC 16 В
Выходной ток:	макс. 52 мА
Потребляемая мощность:	макс. 2 Вт
Макс. количество DALI устройств с 1 DALI потенциометром:	26
с 4 DALI потенциометрами, включенными параллельно:	104
Параллельное включение DALI потенциометров:	4
Настройка цветовой температуры:	2,000 ... 10,000 К
Подключение:	винтовой зажим
Винтовые зажимы для:	2 x 2,5 мм ² или 1 x 4 мм ²
Тестовый знак:	VDE

DALI трансформатор для высоковольтных галогенных ламп

D SNT 105

Назначение

- Блок питания для 12-В-галогенных ламп
- Включение и регулировка яркости выполняется управляющим устройством DALI или кнопками
- Монтаж в фальшпотолках или на поверхности

Характеристики

- Контроль отсутствия нагрузки
- Электронная защита от КЗ
- Электронная защита от перегрузки
- Электронная защита от перегрева
- Подходит для аварийного освещения

Технические характеристики

Номинальная мощность:	35 ... 105 Вт
Номинальное напряжение:	AC 230 /240 В ~, 50/60 Гц
Выходное напряжение:	11,5 В эфф. ~ 40 кГц
Ток КЗ:	электронным образом
Вторичная длина кабеля:	макс. 2 м
Размер:	170 x 44 x 34 мм
Диапазон рабочих температур:	макс. 50 °С
Терминалы:	винтовой зажим
первичная сторона:	0,5 ... 1,5 мм ²
вторичная сторона:	0,75 ... 2,5 мм ²
Тестовый знак:	VDE



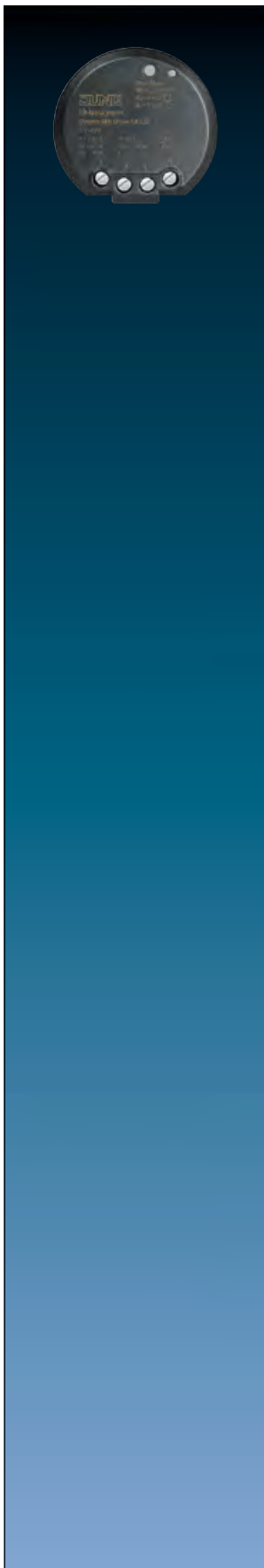

Артикул

Диммер мини универсальный LED
с входом для спутниковых устройств

1724 DM

Назначение

- Включение и диммирование света • Управление возможно с помощью спутниковой вставки 2- или 3-проводной, роторной спутниковой вставки и с кнопки без фиксации (НО контакт) • Монтаж в приборной розетке согласно DIN 49073 в сочетании с подходящей крышкой • Установка во встраиваемую коробку (арт.: FM-EBG) для фальшпотолков

Характеристики

- Устройство работает по принципу отсечки или задержки фазы
- Тестовый режим для проверки функций
- Автоматическая или ручная настройка подходящего по нагрузке принципа диммирования
- Светодиодная индикация режима эксплуатации
- Устройство может работать без подключения нейтрали
- Плавное включение ламп в щадящем режиме
- Включение на последнем настроенном уровне яркости или на сохранённом уровне яркости для включения
- Долговременное сохранение уровня освещённости при включении
- Долговременное сохранение минимальной освещённости
- Электронная защита от короткого замыкания с выключением не позднее чем через 7 секунд
- Электронная защита от перегрева
- Возможно увеличение мощности за счёт подключения усилителей (арт. ULZ 1755 REG)
- Дополнительные принадлежности: светодиодный модуль компенсации арт.: KM LED 230 U

Технические характеристики

Номинальное напряжение:	AC 230 В~
Частота сети:	50/60 Гц
Потребление в режиме ожидания:	около 0,3 Вт
Потеря мощности:	около 2 Вт
Диапазон рабочих температур:	-5 ... +45 °C
Присоединяемая мощность при 25 °C	
лампы накаливания:	20 ... 210 Вт
ВВ галогенные лампы:	20 ... 210 Вт
электронные трансформаторы:	20 ... 210 Вт
электронные трансформаторы с LV-LED:	тип. 20 ... 50 Вт
индуктивные трансформаторы:	20 ... 210 ВА
индуктивные трансформаторы с LV-LED:	тип. 20 ... 50 ВА
диммируемые ВВ светодиодные лампы:	тип. 3 ... 50 Вт
диммируемые компактные люминесцентные лампы:	тип. 3 ... 50 Вт

При выборе настройки «LED-отсечка фазы» максимальная подключённая нагрузка для высоковольтных светодиодных ламп и электронных трансформаторов с низковольтными светодиодами удваивается.

резистивная-ёмкостная:	20 ... 210 Вт
ёмкостная-индуктивная:	не допускается
резистивная-индуктивная:	20 ... 210 ВА
омические и ВВ светодиоды:	тип. 3 ... 50 Вт
омические и компактные люминесцентные лампы:	тип. 3 ... 50 Вт

Усилители мощности: пожалуйста, изучите технические характеристики усилителя

Подключение:	винтовой зажим
одножильный провод:	1 x 0,75 ... 2,5 мм ² 2 x 0,75 ... 1,5 мм ²
многожильный без наконечника:	1 x 1,0 ... 4,0 мм ² 2 x 1,0 ... 2,5 мм ²
многожильный с наконечником:	1 x 1,0 ... 2,5 мм ² 2 x 1,0 ... 1,0 мм ²

Количество спутниковых устройств	
2-х проводная вставка-спутник 1720 NE:	неограниченно
3-х проводная вставка-спутник 1723 NE:	10
роторная спутниковая вставка	
3-проводная 1733 DNE:	10
кнопки без фиксации:	неограниченно
Суммарная длина кабеля к спутникам:	макс. 100 м
Суммарная длина кабеля к нагрузке:	макс. 100 м
Размеры (Ø x В):	48 x 19 мм
Тестовый знак:	VDE



Артикул

Светодиодный модуль компенсации

KM LED 230 U

Назначение

- Используйте в комбинации с JUNG Tronic диммерами или универсальными диммерами (отсечка фазы), которые работают с диммируемыми светодиодами HV LED (арт.: 1224 LED UDE, 1252 UDE, 1710 DE, 1711 DE, 1724 DM, 1730 DD, 1731 DD, 211 GDE, 225 TDE, 254 UDIE1, 3901 REGHE, 3902 REGHE, 3904 REGHE, 824 TDW, FM UD 20250 UP, FM UD 420250 REG, FM UD 5500 REG, UD 1255 REG, UD 1755 REG, ULZ 1755 REG, UDS 4 REGHE)
- Используйте в комбинации с осветительными выключателями, которые работают с диммируемыми светодиодами HV LED
- Эксплуатация внутри помещения
- Установка в светильник, в монтажной коробке согласно DIN 49073 или в нижнем распределителе

Модуль используется для:

- Улучшает затемнения диммеров, которые не оптимизированы для светодиодных ламп HV
- Предотвращает включение светодиодных ламп HV, которые подключены к диммеру, когда они выключены
- Предотвращает включение светодиодных ламп HV, когда они выключены, которые работают на выключателе с элементом освещения до 3 мА

Технические характеристики

Номинальное напряжение:	AC 230 В~
Частота сети:	50/60 Гц
Потеря мощности:	макс. 2 Вт
Температура корпуса:	макс. 65 °C
Длина кабеля:	около 150 мм
Размеры (Ш x В x Г):	43 x 11,5 x 28,5 мм

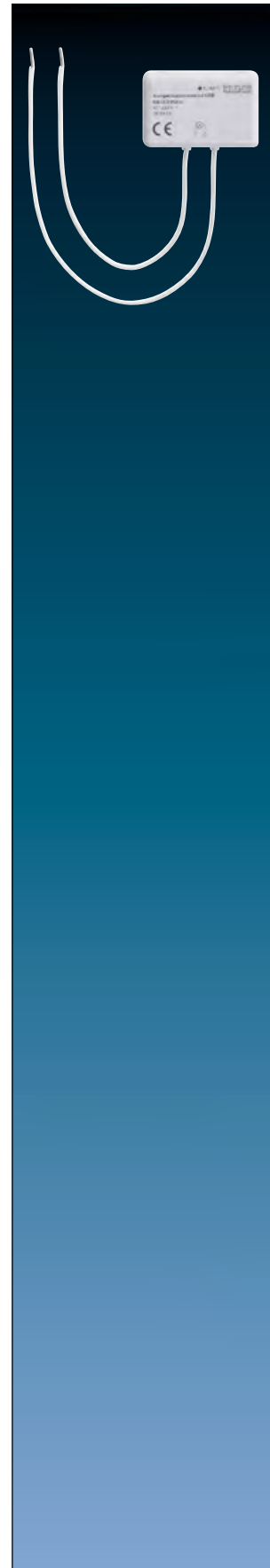



Артикул

Диммер универсальный LED

REG-корпус 2 TE

1 канал

UD 1755 REG

Назначение

- Включение и диммирование света
- Установка на DIN-рейку в распределительную коробку согласно DIN EN 60715
- Управление возможно с помощью кнопок, спутниковой вставкой 2- или 3-проводной, роторной спутниковой вставкой и с кнопкой без фиксации (НО контакт)

Характеристики

- Устройство работает по принципу отсечки или задержки фазы
- Автоматическая или ручная настройка подходящего по нагрузке принципа диммирования
- Светодиодная индикация режима эксплуатации
- Плавное включение ламп в щадящем режиме
- Включение на последнем настроенном уровне яркости или на сохранённом уровне яркости для включения
- Долговременное сохранение уровня освещённости при включении
- Долговременное сохранение минимальной освещённости
- Электронная защита от короткого замыкания с выключением не позднее чем через 7 секунд
- Электронная защита от перегрева
- Возможно увеличение мощности за счёт подключения усилителей (арт. ULZ 1755 REG)
- Дополнительные принадлежности: светодиодный модуль компенсации арт.: KM LED 230 U

Технические характеристики

Номинальное напряжение: AC 230 В~

Частота сети: 50/60 Гц

Потребление в режиме ожидания: около 0,3 Вт

Потеря мощности: около 3,8 Вт

Диапазон рабочих температур: -5 ... +45 °C

Присоединяемая мощность при 25 °C

лампы накаливания: 20 ... 420 Вт

ВВ галогенные лампы: 20 ... 420 Вт

электронные трансформаторы: 20 ... 420 Вт

электронные трансформаторы с LV-LED: 20 ... 100 Вт

индуктивные трансформаторы: 20 ... 420 ВА

индуктивные трансформаторы с LV-LED: 20 ... 100 ВА

диммируемые ВВ светодиодные лампы: тип. 3 ... 100 Вт

диммируемые компактные люминесцентные лампы: тип. 3 ... 100 Вт

При выборе настройки «LED-отсечка фазы» максимальная подключённая нагрузка для высоковольтных светодиодных ламп и электронных трансформаторов с низковольтными светодиодами удваивается.

резистивная-ёмкостная: 20 ... 420 Вт

ёмкостная-индуктивная: не допускается

резистивная-индуктивная: 20 ... 420 ВА

омические и ВВ светодиоды: тип. 3 ... 100 Вт

омические и компактные люминесцентные лампы: тип. 3 ... 100 Вт

Усилители мощности: пожалуйста, изучите технические характеристики усилителя

Подключение: винтовой зажим

одножильный провод: 1 x 0,75 ... 4,0 мм²

2 x 0,75 ... 2,5 мм²

многожильный без наконечника: 1 x 0,75 ... 4,0 мм²

2 x 0,75 ... 2,5 мм²

многожильный с наконечником: 1 x 0,5 ... 2,5 мм²

Количество спутниковых устройств

2-х проводная вставка-спутник 1720 NE: неограниченно

3-х проводная вставка-спутник 1723 NE: 10

роторная спутниковая вставка

3-проводная 1733 DNE: 10

кнопки без фиксации: неограниченно

Суммарная длина кабеля к спутникам: макс. 100 м

Суммарная длина кабеля к нагрузке: макс. 100 м

Ширина монтажа: 36 мм (2 TE)



Артикул

Усилитель LED
«каскадированный»
REG-корпус 2 TE

ULZ 1755 REG

Назначение

- Увеличение мощности перечисленных диммеров (арт.: UD 1755 REG, 1730 DD, 1731 DD, 1710 DE, 1711 DE, 224 LED UDD, 1224 LED UDE, FM UD 20250 UP, FM UD 5500 REG, FM UD 420250 REG, 3901 REGHE, 3902 REGHE, 3904 REGHE)
- Установка на DIN-рейку в распределительную коробку согласно DIN EN 60715

Характеристики

- Возможно подключение более одного усилителя к одному диммеру
- Общая мощность подключенных нагрузок делится между диммерами и усилителями мощности
- Питание подключенных нагрузок через общую линию нагрузки
- Управление осуществляется через подключённый диммер
- Электронная защита от перегрева
- Дополнительные принадлежности: светодиодный модуль компенсации арт.: KM LED 230 U

Технические характеристики

Номинальное напряжение:	AC 230 В~
Частота сети:	50/60 Гц
Потребление в режиме ожидания:	около 0,5 Вт
Потеря мощности:	около 4,3 Вт
Диапазон рабочих температур:	-5 ... +45 °C
Подключение:	винтовой зажим
одножильный провод:	1 x 0,75 ... 4,0 мм ² 2 x 0,75 ... 2,5 мм ²
многожильный без наконечника:	1 x 0,75 ... 4,0 мм ² 2 x 0,75 ... 2,5 мм ²
многожильный с наконечником:	1 x 0,5 ... 2,5 мм ²
Суммарная длина кабеля к нагрузке:	макс. 100 м
Ширина монтажа:	36 мм (2 TE)

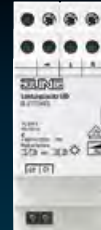

TRONIC

трансформаторы

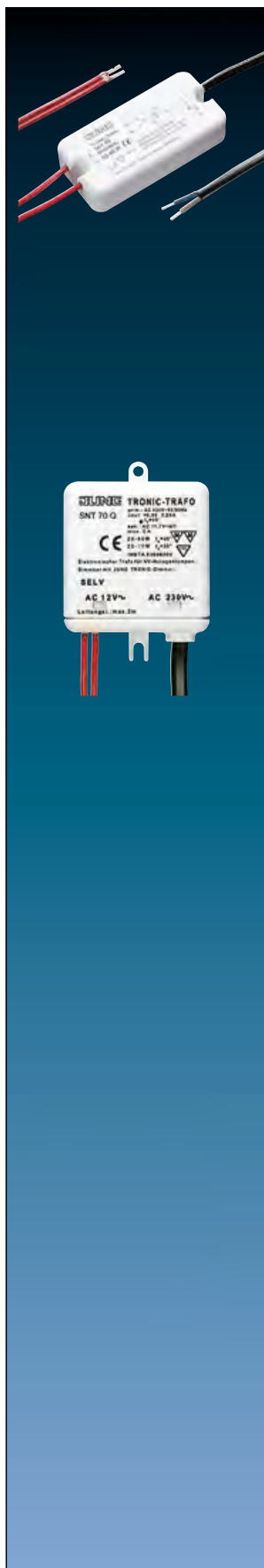

Артикул

TRONIC трансформатор для НВ галогенных ламп

SNT 40

Технические характеристики

Номинальная мощность:	10 ... 40 Вт
Номинальное напряжение:	AC 230 В ~, 50/60 Гц
Выходное напряжение:	11,7 В эфф. ~ 50 кГц
Ток КЗ:	электронным образом
Вторичная длина кабеля:	макс. 2 м
Размеры (Ш x В x Г):	73 x 35,5 x 18 мм
Диапазон рабочих температур:	макс. 50 °C
Температура корпуса:	макс. 85 °C
Длина подключающего кабеля:	около 210 мм
Тестовый знак:	VDE



TRONIC трансформатор для НВ галогенных ламп

SNT 70 Q

Технические характеристики

Номинальная мощность:	20 ... 60 Вт, T = 50 °C / 20 ... 70 Вт, T = 40 °C
Номинальное напряжение:	AC 230 В ~, 50/60 Гц
Выходное напряжение:	11,7 В эфф. ~ 40 кГц
Ток КЗ:	электронным образом
Вторичная длина кабеля:	макс. 2 м
Размеры (Ш x В x Г):	49 x 48 x 28 мм
Диапазон рабочих температур:	макс. 50 °C (60 Вт)
Температура корпуса:	макс. 75 °C
Длина подключающего кабеля:	около 210 мм
Тестовый знак:	VDE



TRONIC трансформаторы

Артикул

TRONIC трансформатор для НВ галогенных ламп

SNT 105 F

Технические характеристики

Номинальная мощность:	20 ... 105 Вт
Номинальное напряжение:	АС 230 В ~, 50/60 Гц
Выходное напряжение:	11,8 В эфф. ~ 40 кГц
Ток КЗ:	электронным образом
Вторичная длина кабеля:	макс. 2 м
Размеры (Ш x В x Г):	175 x 42 x 18 мм
Диапазон рабочих температур:	макс. 50 °С
Температура корпуса:	макс. 80 °С
Терминалы	
первичная сторона	винтовые зажимы (2 пары)
вторичная сторона:	винтовые зажимы (3 пары)
Тестовый знак:	VDE

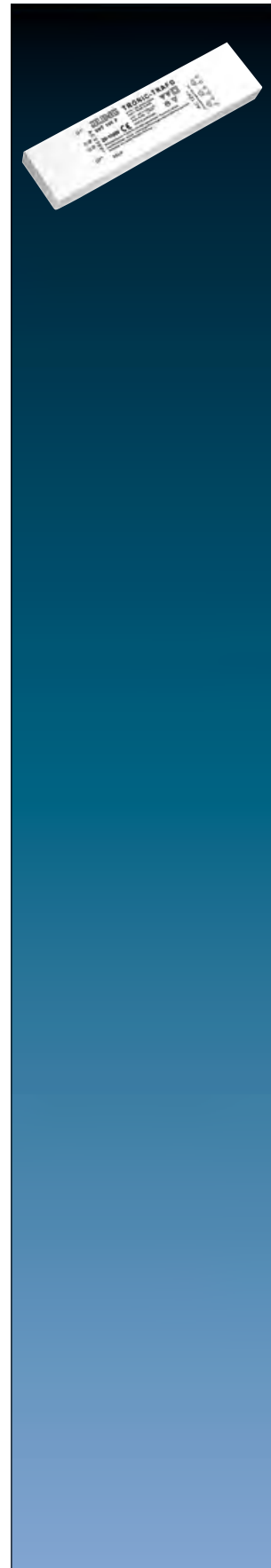

TRONIC

трансформаторы

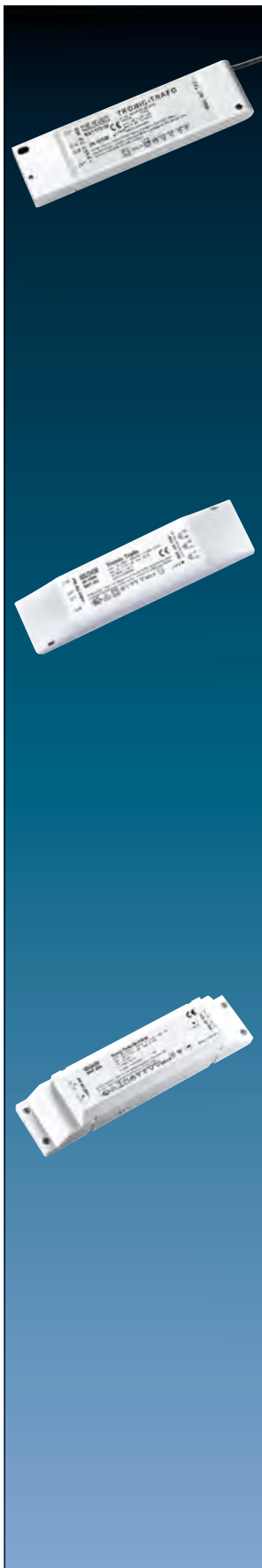

Артикул

TRONIC трансформатор для НВ галогенных ламп

SNT 105-35

Технические характеристики

Номинальная мощность:	35 ... 105 Вт
Номинальное напряжение:	AC 230 В ~, 50 Гц
Выходное напряжение:	11,7 В эфф. ~ 40 кГц
Ток КЗ:	электронным образом
Вторичная длина кабеля:	макс. 2 м
Размеры (Ш x В x Г):	172,5 x 42 x 18 мм
Диапазон рабочих температур:	макс. 50 °С
Температура корпуса:	макс. 75 °С
Терминалы	
первичная сторона	винтовые зажимы (2 пары)
вторичная сторона:	кабель, длина около 210 мм
Тестовый знак:	VDE



TRONIC трансформатор для НВ галогенных ламп

SNT 150

Технические характеристики

Номинальная мощность:	20 ... 150 Вт
Номинальное напряжение:	AC 230 В ~, 50/60 Гц
Выходное напряжение:	11,7 В эфф. ~ 40 кГц
Ток КЗ:	электронным образом
Вторичная длина кабеля:	макс. 1 м
Размеры (Ш x В x Г):	176 x 42 x 38 мм
Диапазон рабочих температур:	макс. 50 °С
Температура корпуса:	макс. 75 °С
Терминалы	
первичная сторона	винтовые зажимы (2 пары)
вторичная сторона:	винтовые зажимы (3 пары)
Тестовый знак:	VDE



TRONIC трансформатор для НВ галогенных ламп

SNT 200

Технические характеристики

Номинальная мощность:	50 ... 210 Вт
Номинальное напряжение:	AC 230 В ~, 50 Гц
Выходное напряжение:	11,5 В эфф. ~ 40 кГц
Ток КЗ:	электронным образом
Вторичная длина кабеля:	макс. 2 м
Размеры (Ш x В x Г):	212 x 48,5 x 46 мм
Диапазон рабочих температур:	макс. 45 °С
Температура корпуса:	макс. 65 °С
Терминалы	
первичная сторона	винтовые зажимы (2 пары)
вторичная сторона:	винтовые зажимы (2 пары)
Тестовый знак:	VDE



Управляемый кнопками регулятор

Артикул

Управляемый кнопками регулятор (встраиваемый)

для регуляции люминесцентных ламп и/или электронных трансформаторов с 1 – 10 В управляющего напряжения

240-10 EB

управление кнопками (НО контакт), например, арт.: 531 U.

Технические характеристики

Номинальное напряжение:	АС 230 В ~, 50 Гц
Коммутирующий контакт:	реле, потенциал сети
Коммутируемая нагрузка:	
резистивная нагрузка:	2300 Вт
электронный балласт, трансформатор:	в зависимости от типа
Управляющий ток электронного балласта:	макс. 200 мА
Ток КЗ:	автомат защиты, макс. 10 А
Электрическая изоляция 1 – 10 В:	базовая изоляция 2 кВ
Диапазон рабочих температур:	макс. 50 °С
Защита при отсутствии нагрузки:	да
Способ присоединения:	винтовой зажим
одножильный провод:	макс. 4 мм ²
многожильный без наконечника:	макс. 2,5 мм ²
многожильный с наконечником:	макс. 1,5 мм ²
Размеры (Ш x В x Г):	175 x 42 x 18 мм

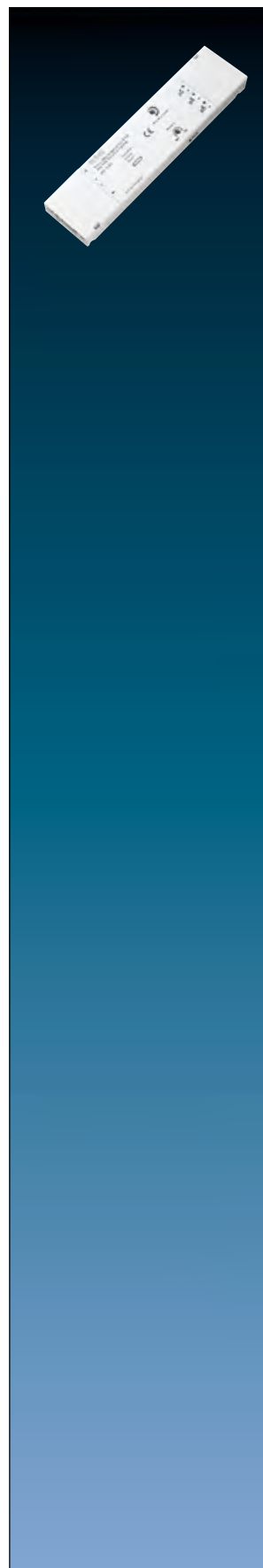
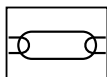

Шина JUNG



В качестве элементов управления в шине JUNG используются сенсорные модули, кнопочные модули, клавишные выключатели (НО контакты) или карточные выключатели. При этом с помощью всего одного устройства можно комфортно управлять сразу несколькими функциями.

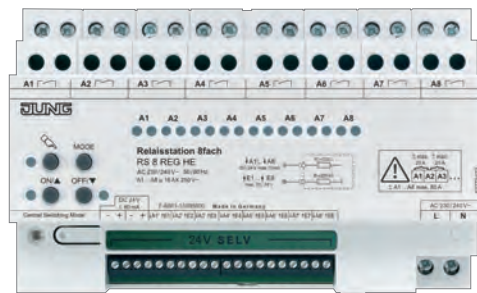

УНИВЕРСАЛЬНАЯ РЕЛЕЙНАЯ СТАНЦИЯ НА 8 КОНТАКТОВ

Релейная станция имеет восемь беспотенциальных контактов для включения, работы и перемещения жалюзи. Функциями можно пользоваться в смешанном режиме. Центральная функция позволяет осуществлять централизованное управление освещением и затенением. Существует возможность параллельного соединения двух релейных станций или одной релейной и одной диммирующей станции.

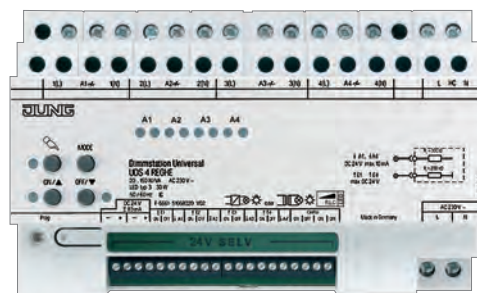

УНИВЕРСАЛЬНАЯ ДИММИРУЮЩАЯ СТАНЦИЯ



Диммирующая станция имеет четыре канала для затемнения и включения освещения. Она обладает всеми функциями диммера JUNG. При выключении можно использовать функцию затемнения. Существует возможность параллельного соединения двух диммирующих станций или одной диммирующей и одной релейной станции.



СЕНСОРНЫЙ МОДУЛЬ

Шина JUNG представляет собой монтажное решение при установке оборудования на 24 вольта и может использоваться как в отдельных квартирах, так и в гостиницах. Основным её достоинством является простота установки и применения. Система состоит из малого количества устройств и небольшой кабельной разводки.

Релейная станция

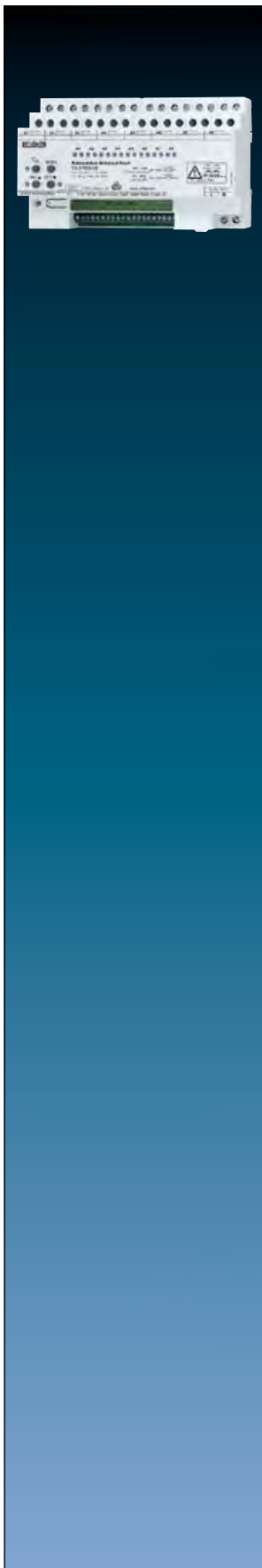

Артикул

Релейная станция «универсальная», 8 групп

REG-корпус 8 TE

электронное ручное управление и светодиод статуса

8 НО контактов

RS 8 REGHE

Назначение

- Включение освещения
- Включение однофазных моторов
- Электрическое управление жалюзи, шторами, маркизами и т.п.
- Крепление на монтажную рейку в распределительной коробке
- Управление с помощью кнопочных модулей, сенсорных модулей или механических кнопок без подсветки

Характеристики

- Локальное управление. Когда управляющие элементы не подключены, релейная станция может управляться кнопками на передней панели.
- Активация статусных светодиодов на управляющих элементах. Для этого релейная станция имеет выходы А1'...А8'.
- Ключевой режим
- Импульсный режим
- Управление жалюзи с регулировкой ламелей
- Возможна смешанная работа – управление выключением, «кнопочное», жалюзи.
- Функция центрального управления Все ВКЛ, Все ВЫКЛ
- Возможно параллельное включение двух релейных станций

Технические характеристики

Номинальное напряжение:	AC 230 /240 В ~, 50/60 Гц
Потеря мощности:	12,5 Вт
Потребление в режиме ожидания:	0,5 Вт
Длина управляющего кабеля:	макс. 100 м
Количество элементов управления сенсорный модуль (арт.: SM 1608):	макс. 4 (также при параллельном включении релейных/диммирующих станций)
кнопочные модули 24 В AC/DC (НО контакты):	в зависимости от кнопочных модулей, необходимо принимать во внимание потребляемый ток
модуль (арт.: 4008 TSM):	макс. 4 (также при параллельном включении релейных/диммирующих станций)
Управляющие элементы номинальное напряжение:	DC 24 В SELV
макс. допустимый ток:	Σ 80 мА
Входы включения E1 ... E8 сопротивление Ri:	200 кОм
управляющее напряжение:	DC 24 В SELV
Выходы активации А1' ... А8' сопротивление Ra:	330 Ом
управляющее напряжение:	DC 24 В SELV
макс. допустимый ток:	10 мА
Подсоединение, выходы сети и нагрузки способ присоединения:	винтовой зажим
одножильный провод:	1,5 ... 4 мм ²
многожильный без наконечника:	0,75 ... 4 мм ²
многожильный с наконечником:	0,5 ... 2,5 мм ²
Подсоединение входов включения, активации выходов и управляющих модулей способ присоединения:	винтовой зажим
одножильный провод:	1,5 мм ²
многожильный без наконечника:	1 мм ²
многожильный с наконечником:	0,75 мм ²
Выходы нагрузки А1 ... А8 тип контактов:	сухие контакты НО (μ-контакт)

Релейная станция

Технические характеристики арт. RS 8 REGHE

Коммутирующая способность одного выхода:	AC 250 В ~ / 16 А
максимальный ток, суммарно коммутируемый всеми выходами:	Σ 80 А
максимальный ток, суммарно коммутируемый любыми двумя соседними выходами:	Σ 20 А
Нагрузки на выход	
резистивная нагрузка:	3000 Вт
ёмкостная нагрузка:	16 А / макс. 140 мкФ
двигатели жалюзи / вентиляторов:	1380 ВА
Начальный ток:	макс. 800 А (200 мкс) макс. 165 А (20 мс)
Нагрузка – лампы	
лампы накаливания:	3000 Вт
ВВ галогенные лампы:	2500 Вт
ВВ галогенные лампы с электронными трансформаторами:	1500 Вт
индуктивными трансформаторами:	1200 ВА
люминесцентные лампы:	
– не компенсированные:	1000 Вт
– параллельно компенсированные:	1160 Вт / 140 мкФ
– двойное включение:	2300 Вт / 140 мкФ
Электронные балласты:	в зависимости от типа
Минимальная нагрузка:	AC 12 В, 100 мА
Диапазон рабочих температур:	-5 ... +45 °С
Температура хранения:	-25 ... +70 °С
Ширина монтажа:	144 мм (8 ТЕ)
Время переключения направления движения:	1 с
Продолжительность включения при работе со шторами:	2 мин.

Диммерная станция

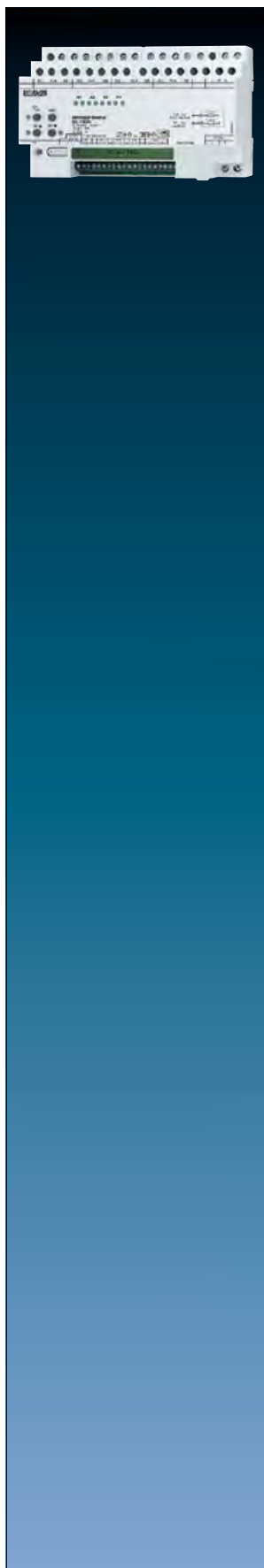

Артикул

Диммерная светодиодная станция «универсальная», 4 группы
REG-корпус 8 TE

UDS 4 REGHE

Назначение

- Включение и диммирование ламп накаливания, галогеновых ламп высокого напряжения, регулируемых светодиодных ламп высокого напряжения, регулируемых компактных люминесцентных ламп, регулируемых индуктивных трансформаторов с галогеновыми и светодиодными лампами низкого напряжения, регулируемых электронных трансформаторов с галогеновыми и светодиодными лампами низкого напряжения
- Возможна смешанная нагрузка допустимых типов
- Невозможно подключение смешанных нагрузок с TRONIC трансформатором и с индуктивным трансформатором
- Управление сенсорными модулями, кнопочными модулями или механическими кнопками без подсветки
- Крепление на монтажную рейку в распределительной коробке согласно DIN EN 60 715
- При нагрузке типа электронные трансформаторы работа этого устройства с универсальными усилителями невозможна! Для увеличения мощности при работе с электронными трансформаторами используйте, пожалуйста, усилители TRONIC.

Характеристики

- Локальное управление. Если не подключены управляющие устройства, диммирующей станцией можно управлять с помощью её кнопок
- Активация светодиодов состояния на управляющих устройствах.
Для этого диммерная станция имеет выходы A1'...A4'
- Электронная защита от КЗ с постоянным выключением через 7 секунд
- Электронная защита от перегрева
- Встроенная функция памяти для каждого канала (сохранение яркости)
- Встроенная функция памяти сохранения яркости
- Мягкий старт включения ламп
- Выключение с функцией снижения яркости
- Возможно увеличение мощности посредством параллельного соединения выходов
- Увеличение мощности усилителями
- Подходит для гостиничного карточного выключателя
- Центральные функции Все ВКЛ, Все ВЫКЛ
- Возможно параллельное включение двух диммирующих станций (или диммерная + релейная станция)
- Автоматическая установка типа диммирования, соответствующего нагрузке
- Дополнительные принадлежности: светодиодный модуль компенсации арт.: KM LED 230 U

Функция гостиничного карточного выключателя

При работе с гостиничным карточным выключателем (арт.: .. CARD ..) диммерная станция включится на яркости, сохранённой в памяти. После извлечения карточки освещение остается включенным и им можно еще управлять 1 минуту. Через 1 минуту освещение начинает плавно уменьшаться до минимального значения яркости и выключается в течение 3 минут. Вновь управлять диммерной станцией можно после вставления гостиничной карточки.

Технические характеристики

Номинальное напряжение:	AC 230 /240 В ~, 50/60 Гц
Потеря мощности:	макс. 20 Вт
Потребление в режиме ожидания:	макс. 2 Вт
Терминалы -, +	
управляющее напряжение:	DC 24 В SELV
макс. допустимый ток:	Σ 80 mA
длина управляющего кабеля:	макс. 100 м
Количество элементов управления	
сенсорный модуль (арт.: SM 1608):	макс. 4 (также при параллельном включении релейных/диммирующих станций)
модуль (арт.: 4008 TSM):	макс. 4 (также при параллельном включении релейных/диммирующих станций)
кнопочные модули 24 В AC/DC (НО контакты):	в зависимости от кнопочных модулей, необходимо принимать во внимание потребляемый ток
Входы включения E1ON/OFF ... E4ON/OFF	
управляющее напряжение:	DC 24 В SELV
сопротивление Ri:	200 кОм
Выходы активации A1' ... A4'	
управляющее напряжение:	DC 24 В SELV
макс. допустимый ток:	10 mA

Диммерная станция

Технические характеристики арт. UDS 4 REGHE

сопротивление Ra:	330 Ом
Сеть / нагрузка / гостиничный выключатель	
способ присоединения:	винтовой зажим
одножильный провод:	1,5 ... 4 мм ²
многожильный без наконечника:	0,75 ... 4 мм ²
многожильный с наконечником:	0,5 ... 2,5 мм ²
Входы включения / выходы активации / элементы управления	
способ присоединения:	винтовой зажим
одножильный провод:	1,5 мм ²
многожильный без наконечника:	1 мм ²
многожильный с наконечником:	0,75 мм ²
Выходы нагрузки A1 ... A4	
тип контактов:	ε
Длина выходного кабеля, на канал:	макс. 100 м
Присоединяемая мощность на канал	
лампы накаливания:	20 ... 150 Вт
ВВ галогенные лампы:	20 ... 150 Вт
электронные трансформаторы:	20 ... 150 Вт
индуктивные трансформаторы:	20 ... 150 ВА
диммируемые ВВ светодиодные лампы:	тип. 3 ... 30 Вт
диммируемые компактные люминесцентные лампы:	тип. 3 ... 30 Вт
резистивная-ёмкостная:	20 ... 150 Вт
резистивная-индуктивная:	20 ... 150 ВА
ёмкостная-индуктивная:	не допускается
Снижение нагрузки на каждые 5 °С при превышении 45 °С:	-15 %
Нагрузка параллельно включенных выходов не должна превышать 80 %.	
Ширина монтажа:	144 мм (8 TE)



JUNG 2-х проводная шина

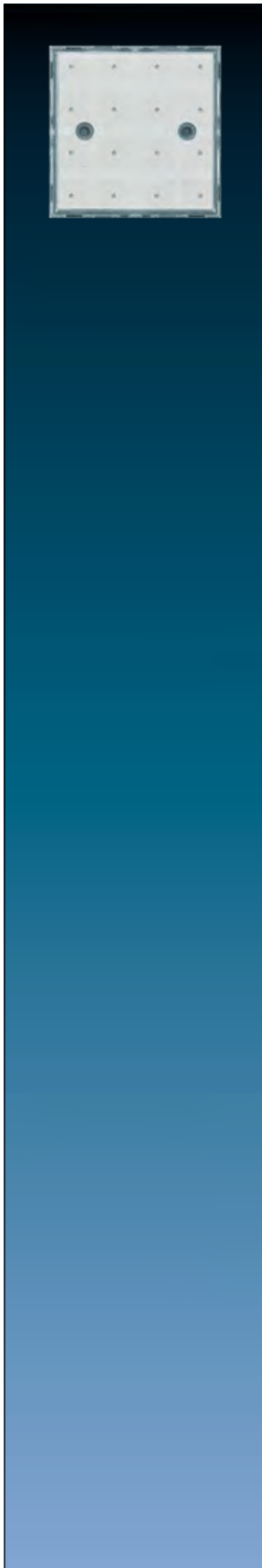

Артикул

Сенсорный модуль 2-х проводная шина

для подключения к универсальной релейной станции (арт. RS 8 REGHE)
и к универсальной диммирующей станции (арт. UDS 4 REGHE)
Гарантируется работа только с рамками с серии LS и FD-дизайн.

SM 1608

Характеристики

- Управление приб. 16-каналами релейной или диммирующей станции
- Включение, диммирование, кнопочное управление, жалюзи
- В сенсорном модуле можно запомнить до 4 световых сцен
- Дополнительная общая функция: центральное управление всеми включающими каналами релейной станции
- Свободное назначение групп каналам
- Возможно изменение функций
- Светодиоды могут использоваться как статус обратной связи и в качестве ориентационных
- Состояние статуса обратной связи на всех подключенных сенсорных модулях
- Три уровня задания яркости светодиодов статуса (ВЫКЛ, 50 %, 100 %)
- К одной станции или к диммерным/релейным станциям, включенным параллельно, может быть подключено до 4 сенсорных модулей
- Клонирование сенсорных модулей: перенос конфигурации сенсорного модуля на другие сенсорные модули (используемые, например, в проходных схемах включения)
- Сохранение настроек устройства даже при пропадании сетевого напряжения
- Простое подключение 2-х проводным кабелем
- Возможна маркировка в графическом редакторе JUNG > lt.jung.de

Технические характеристики

Питание:	DC 24 В SELV от релейной или диммирующей станции
Потребляемый ток:	макс. 20 мА (вкл. все светодиоды)
Подключение:	шинный разъем
Место для надписи (Ш x В):	68,5 x 68,5 мм
Диапазон рабочих температур:	+5 ... +45 °C
Температура хранения:	-25 ... +75 °C

JUNG 2-х проводная шина

Артикул

Кнопочный модуль 2-х проводная шина

для подключения к универсальной релейной станции (арт. RS 8 REGHE)
и к универсальной диммирующей станции (арт. UDS 4 REGHE)
В комплекте – промежуточные рамки: арт. LS 4 AR для серии LS (установлена) и арт. CD 4 AR для серии CD.
Серии AS / A – без промежуточной рамки.

4008 TSM

Характеристики

- Управление 8-ю каналами релейной и диммирующей станции: включение, диммирование, кнопочное управление, жалюзи
- Управление 16-ю выходами при параллельном подключении двух релейных станции выполняется с помощью дополнительного модуля арт.: 4094 TSEM
- Все каналы станции коммутируются в состоянии поставки
- Дополнительная общая функция: центральное управление всеми включающими каналами релейной станции
- В кнопочном модуле можно запомнить до 4 световых сцен
- Кнопки могут быть сгруппированы соответственно накладкам
- Программирование без дополнительных элементов
- Свободное назначение групп каналам
- Красные светодиоды статуса (выключаемые)
- Синие светодиоды ориентации (выключаемые)
- Состояние статуса обратной связи на всех подключенных модулях и кнопочных модулях
- Для проходных схем включения с одной релейной станцией можно использовать до 4-х модулей и 4-х дополнительных модулей
- Клонирование модулей: перенос конфигурации модуля на другие
- Возможно клонирование кнопочных сенсорных модулей с расширительными модулями
- Простое подключение 2-жильным кабелем

Технические характеристики

Питание:	DC 24 В SELV от релейной или диммирующей станции
Потребляемый ток:	макс. 20 мА (вкл. все светодиоды)
Подключение:	шинный разъем
Диапазон рабочих температур:	+5 ... +25 °С
Температура хранения:	-25 ... +75 °С

Дополнительный кнопочный модуль

для добавления до 8 кнопок к кнопочному модулю арт. 4008 TSM
предпочтительный монтаж: вертикальный
В комплекте – промежуточные рамки: арт. LS 4 AR для серии LS (установлена) и арт. CD 4 AR для серии CD.
Серии AS / A – без промежуточной рамки.
8 красных светодиодных ламп для индикации состояния

4 группы

4094 TSEM

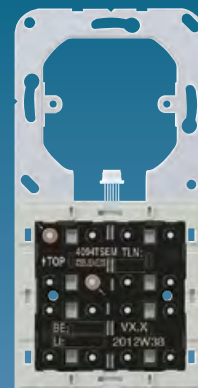
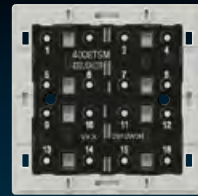

Многопроводная система

Артикул

F 50 Кнопочный модуль многопроводной системы для подключения к релейной станции арт.: RS 8 REGHE, диммирующей станции арт.: UDS 4 REGHE или другим управляющим системам (например, системы SPS, Eltako и др.) с напряжением управления до макс. 24 В AC/DC (SELV), 20 мА. Подключение – клеммами на обратной стороне.

- Комплектуется набором накладок для кнопок
- Подсвечиваемое поле для надписи
- Один красный светодиод статуса на кнопку
- Один RGB-светодиод режима

При использовании данных кнопок с системой РНС фирмы РЕНА не гарантируется работа светодиода обратной связи. Пожалуйста, свяжитесь с нами для технических консультаций.

Кнопочный модуль 24 В AC/DC, 20 мА для серий AS и A

включая прозрачную накладку арт.: A 50 NA

1 группа	1 канал	2 контакта	A 5212 TSM
2 группы	2 канала	4 контакта	A 5224 TSM
3 группы	3 канала	6 контактов	A 5236 TSM
4 группы	4 канала	8 контактов	A 5248 TSM



Кнопочный модуль 24 В AC/DC, 20 мА для серии CD

включая прозрачную накладку арт.: CD 50 NA

1 группа	1 канал	2 контакта	CD 5212 TSM
2 группы	2 канала	4 контакта	CD 5224 TSM
3 группы	3 канала	6 контактов	CD 5236 TSM
4 группы	4 канала	8 контактов	CD 5248 TSM



Кнопочный модуль 24 В AC/DC, 20 мА для серии LS

включая прозрачную накладку арт.: LS 50 NA

1 группа	1 канал	2 контакта	LS 5212 TSM
2 группы	2 канала	4 контакта	LS 5224 TSM
3 группы	3 канала	6 контактов	LS 5236 TSM
4 группы	4 канала	8 контактов	LS 5248 TSM



Многопроводная система

Артикул

F 40 Сенсорные кнопки многопроводной системы для подключения к релейной станции, арт.: RS 8 REGHE, диммирующей станции арт.: UDS 4 REGHE или другим системам управления (например SPS управление, Eltako системы и т. д.) с напряжением управления макс. 24 В ~/= (SELV), 20 мА.
Модуль подключается с помощью соединительного блока на обратной стороне.
Для индикации статуса каждой кнопке назначены два красных светодиода.

При использовании данных кнопок с системой PNC фирмы PEHA не гарантируется работа светодиода обратной связи.
Пожалуйста, свяжитесь с нами для технических консультаций.

Кнопочный модуль 24 В AC/DC, 20 мА

В комплекте – промежуточные рамки: арт. LS 4 AR для серии LS (установлена) и арт. CD 4 AR для серии CD.
Серии AS / A – без промежуточной рамки.

1 группа	1 канал	2 контакта	4212 TSM
2 группы	2 канала	4 контакта	4224 TSM
3 группы	3 канала	6 контактов	4236 TSM
4 группы	4 канала	8 контактов	4248 TSM

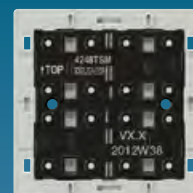
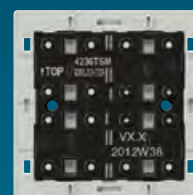
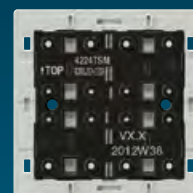
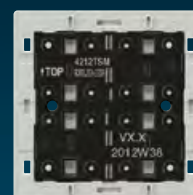

Разделительные реле

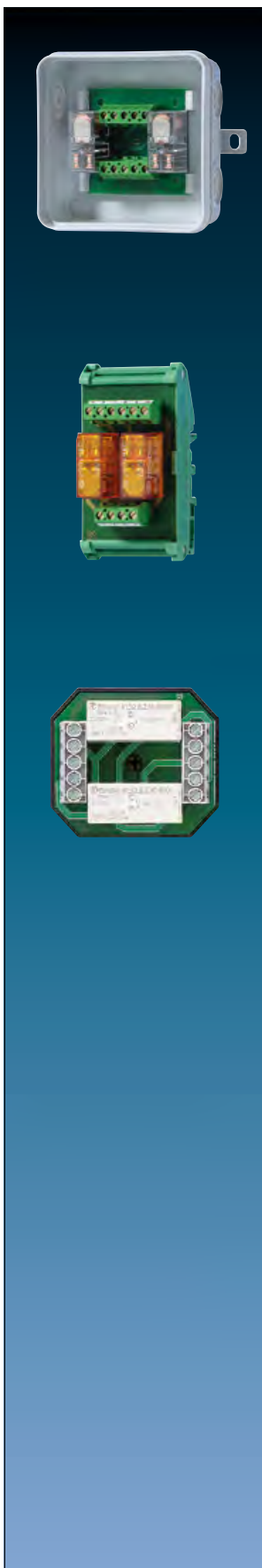

Артикул

Разделительное реле

TR-S

Для управления жалюзи, если к механической кнопке или вставке управления двигателями должно быть подключено более одного двигателя. Схема разработана для двух двигателей.

Технические характеристики

Номинальное напряжение:	AC 230 В ~, 50 Гц
Управление:	AC 230 В ~, 50 Гц
Коммутируемая нагрузка:	4 А, AC 230 В ~ $\cos \varphi \geq 0,8$ инд.
Скважность:	100 %
Защита:	IP 44

Разделительное реле REG

REG-коробка 2,5 TE

TR-S REG

Для управления жалюзи, если к механической кнопке или вставке управления двигателями должно быть подключено более одного двигателя. Схема разработана для двух двигателей.

Технические характеристики

Номинальное напряжение:	AC 230 В ~, 50 Гц
Управление:	AC 230 В ~, 50 Гц
Коммутируемая нагрузка:	4 А, AC 230 В ~ $\cos \varphi \geq 0,8$ инд.
Скважность:	100 %

Разделительное реле, скрытый монтаж

TR-SUP

Для управления жалюзи, если к механической кнопке или вставке управления двигателями должно быть подключено более одного двигателя. Схема разработана для двух двигателей.

Разделительное реле, скрытый монтаж для монтажной коробки согласно DIN 49 073 (рекомендуется глубокая коробка)

Технические характеристики

Номинальное напряжение:	AC 230 В ~, 50 Гц
Управление:	AC 230 В ~, 50 Гц
Коммутируемая нагрузка:	4 А, AC 230 В ~ $\cos \varphi \geq 0,8$ инд.
Скважность:	100 %

Артикул

Метеостанция

REG-корпус 6 TE

WSK 100 REG

Вместе с цифровым комбинированным датчиком WS 10 KS и блоком питания WSSV10 метеостанция WSK 100 REG измеряет освещённость, скорость ветра и дождь. На основе данных об освещённости и скорости ветра станция управляет подключенной системой жалюзи – независимо для восточной, южной и западной сторон здания. Если датчик детектирует дождь, окна или мансардные окна могут быть закрыты автоматически.

Особенности

- Независимые выходы управления жалюзи для восточного, южного и западного фасадов здания.
- Отдельно регулируемые функции затемнения для восточного, южного и западного фасадов.
- Общий для трёх фасадов предустановливаемый предел скорости ветра.
- Функция датчика осадков с выходом коммутации, напр., для управления стеклянной крышей.
- Стандартное время движения жалюзи 2,5 минуты в режиме защиты от солнца может быть уменьшено независимо для каждой стороны фасада.
- Мониторинг комбинации кабеля подключения датчика с функцией тревоги и индикацией сообщения.

Метеостанция должна иметь 24 В питание от внешнего блока (арт.: WSSV 10).

После включения питания светодиод горит зелёным цветом.

Технические характеристики

Питание

напряжение питания: AC 24 В ~ ± 15 %
потребляемый ток: макс. 300 mA

Диапазон рабочих температур: -5 ... +45 °C

Температура хранения/транспортировки: -25 ... +70 °C

Влажность

окруж. среды/хранения/транспортировки: макс. 93 % относительной влажности, без конденсата

Ширина монтажа: 108 мм (6 TE)

Терминалы

входы, питание: винтовой зажим
одножильный провод: 0,5 ... 4 мм²
многожильный без наконечника: 0,34 ... 4 мм²
многожильный с наконечником: 0,14 ... 2,5 мм²
комбинированный датчик WS 10 KS: 4-пол. разъем WAGO тип 252-104
выходы: реле (НО контакт)
8 x 250 В / 8 А

Осадки:

да / нет

Потенциометр «датчик»: около 0 ... 76 клк

Гистерезис: ± 5 %

Потенциометр «ветер»:

1 ... 20 м/с, ВЫКЛ

положение 1: около 5 м/с

положение 2: около 10 м/с

положение 3: около 15 м/с

Гистерезис: ± 5 %

Блок питания AC 24 В ~

для метеостанции арт.: WSK 100 REG

и для комбинированного датчика арт.: WS 10 KS

REG-корпус 4 TE

WSSV 10

Технические характеристики

Номинальное напряжение: AC 230 В ~, 50/60 Гц

Выходной ток: макс. 1 А

Выходное напряжение: AC 24 В ~

Температура хранения/транспортировки: -25 ... +70 °C

Диапазон рабочих температур: -5 ... +40 °C

Относительная влажность: макс. 93 % относительной влажности, без конденсата

Ширина монтажа: 72 мм (4 TE)

Подключение: винтовой зажим

одножильный провод: 0,5 ... 4 мм²

многожильный с наконечником: 0,14 ... 2,5 мм²

многожильный без наконечника: 0,34 ... 4 мм²



Метеостанция

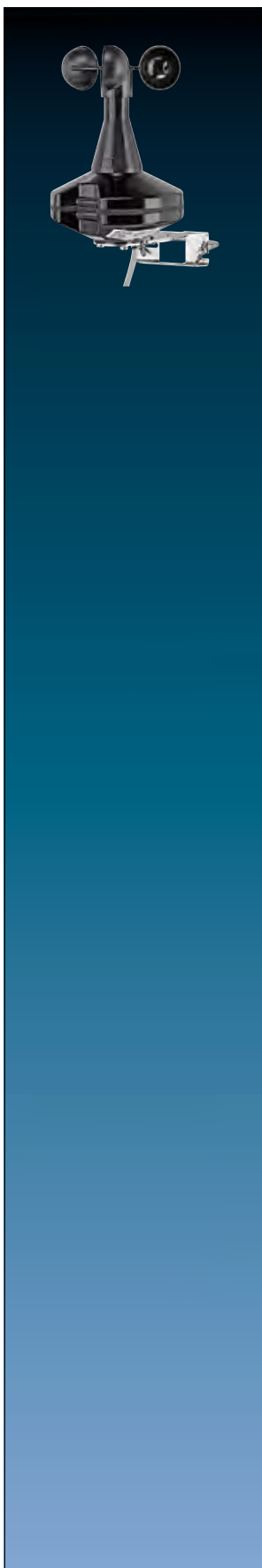

Артикул

Комбинированный датчик

WS 10 KS

Комбинированный датчик служит для измерения скорости ветра, освещённости и дождя. Освещённость может быть измерена отдельно для трёх направлений – юг, восток и запад. Он предназначен для наружного монтажа на столбе или стене. Передача данных измерений на метеостанцию происходит по 4-х проводному кабелю. Параметризация, а также оценка самих данных происходит на метеостанции. Безопасность работы датчика ветра и дождя имеет особое значение и поэтому контролируется циклически. Обогрев комбинированного датчика защищает электронику от росы и конденсации в указанном температурном диапазоне. Он не защищает от обледенения корпуса или движущихся частей. Для защиты от влаги соединительный кабель длиной 10 м (6-жильный) подключается непосредственно к устройству.

Комбинированный датчик требует внешнее питание 24 В арт.: WSSV 10.

Технические характеристики

Питание

блок датчиков (вместе с нагревом): AC 24 В ~ ± 15 %, 50/60 Гц
макс. потребляемая мощность: 600 мА

Подключение

соединительный кабель: LiYCY, 6 x 0,25 мм², экранированный
длина: 10 м, макс. 50 м

Условия окружающей среды

диапазон рабочих температур: -40 ... +60 °C (свободный ото льда)
температура хранения/транспортировки: -40 ... +60 °C
влажность: вне здания

Корпус

защита: IP 55 в стандартном применении согл. DIN EN 60529
степень защиты: III
размеры: (Ø x В): 130 x около 200 мм (без фиксирующей скобы)
установка: фиксирующая скоба для стены или мачты
вес: около 330 г. (без фиксирующей скобы)

Сигналы датчика:

Скорость ветра

диапазон измерения: около 1 ... 40 м/с
точность: ≤ 0,5 м/с, -20 ... +60 °C

Датчик осадков

диапазон измерения: дождь Да/Нет
чувствительность: морозящий дождь
задержка включения: около 3 капли дождя
задержка выключения: около 2 мин.

Датчик освещённости

диапазон измерения: около 1 ... 110 клк
спектральный диапазон: около 700 ... 1050 нм
направление: восток, юг, запад

Датчик сумерек

диапазон измерения: около 0 ... 674 лк

Артикул

Датчик дождя

RW 95

Технические характеристики

Номинальное напряжение:	AC 230 В ~, 50/60 Гц
Потребляемый ток:	около 15 мА (с предварительным нагревом)
Потребляемая мощность:	макс. 4,5 Вт (включая доп. нагрев)
Задержка выключения:	около 10 мин.
Выход реле	
сухо:	контакт разомкнут
дождь:	контакт замкнут
Коммутируемая мощность:	макс. 1500 Вт (омический)
Контакт реле:	(мк) 6 А / AC 250 В ~
Диапазон рабочих температур:	-30 ... +50 °C
Степень защиты:	II
Защита:	IP 65
Соединительный кабель:	гибкий PVC, 2,9 м, JZ-600, 3 x 0,75 мм ² 2,9 м, JZ-600, 2 x 0,75 мм ²
Размер:	130 x 90 x 90 мм (вместе со скобой)
Вес:	около 600 г. (вместе со скобой)
Положение фиксации:	жёстко на фиксирующей скобе, 110°

Датчик ветра с конвертером

132 U WS

Назначение

- Преобразователь и датчик ветра используются для защиты жалюзи и рольставней от разрушения из-за чрезмерно сильного ветра. Жалюзи и рольставни перемещаются в безопасное конечное положение и остаются там, пока скорость ветра не опустится ниже заданного значения.
- Конвертер используется совместно со вставкой жалюзи или бинарным входом системы KNX.
- Изделие накладного монтажа для наружной установки.

Характеристики

- Измерение и оценка скорости ветра
- 8 настроек силы ветра
- Сигнализирование о превышении установленного значения силы ветра через 15 сек.
- Тестовый режим для проверки функций
- Цвет датчика ветра: чёрный (как RAL 9005)

Технические характеристики

Номинальное напряжение:	AC 230 В ~, 50 Гц
Защита:	IP 55
Степень защиты:	II
Ток переключения:	макс. 2 А
Тип контактов:	сухие контакты НО (μ-контакт)
Подключение:	винтовой зажим
одножильный провод:	макс. 4 мм ²
многожильный без наконечника:	макс. 2,5 мм ²
многожильный с наконечником:	макс. 1,5 мм ²
Задержка включения:	около 15 с
Задержка выключения:	около 15 мин.

Датчик ветра

(запчасть)

для подключения датчика ветра арт.:AT 04..

чёрный как RAL 9005

132 WS

Используйте экранированный кабель (рекомендуется J-Y (St) Y 2x2x0,6mm²), чтобы подключить датчик ветра.



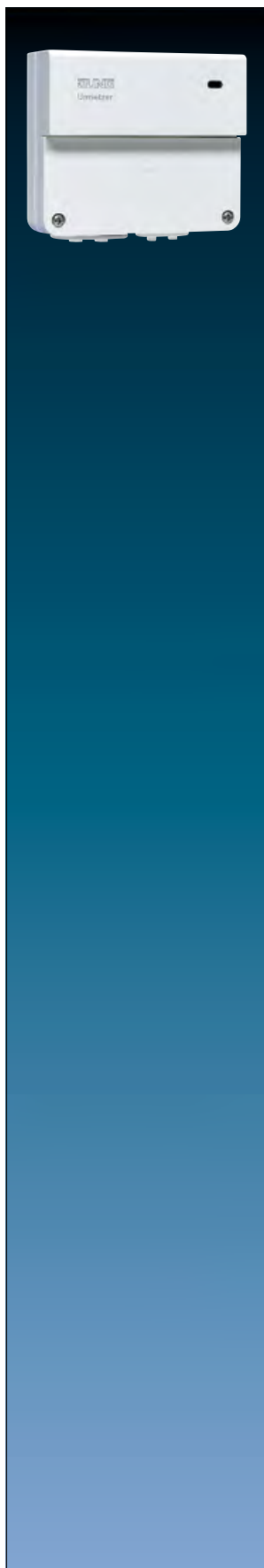

Артикул

Преобразователь

(запчасть)

для подключения датчика ветра арт.: 132 WS

132 U

Назначение

- Преобразователь и датчик ветра используются для защиты жалюзи и рольставней от разрушения из-за чрезмерно сильного ветра. Жалюзи и рольставни перемещаются в безопасное конечное положение и остаются там, пока скорость ветра не опустится ниже заданного значения.
- Конвертер используется совместно со вставкой жалюзи или бинарным входом системы KNX.
- Изделие накладного монтажа для наружной установки.

Характеристики

- Измерение и оценка скорости ветра
- 8 настроек силы ветра
- Сигнализирование о превышении установленного значения силы ветра через 15 сек.
- Тестовый режим для проверки функций
- Цвет датчика ветра: чёрный (как RAL 9005)

Технические характеристики

Номинальное напряжение:	AC 230 В ~, 50 Гц
Защита:	IP 55
Степень защиты:	II
Ток переключения:	макс. 2 А
Тип контактов:	сухие контакты НО (μ-контакт)
Подключение:	винтовой зажим
одножильный провод:	макс. 4 мм ²
многожильный без наконечника:	макс. 2,5 мм ²
многожильный с наконечником:	макс. 1,5 мм ²
Задержка включения:	около 15 с
Задержка выключения:	около 15 мин.

Артикул

Управление маркизами «Аеро Тес 04»

Термопласт (ударопрочный) блестящий

белый

AT 04 WW

Таймер АероТес можно использовать только для управления системами солнцезащиты. Таймер АероТес имеет запрограммированные на заводе текущие дату и время (СЕТ) и управляет системами солнцезащиты, исходя из интенсивности солнечного освещения и скорости ветра. В любой момент таймером АероТес можно управлять вручную. Он питается от батареек, благодаря чему может быть запрограммирован, даже если снимается работающее устройство, т.к. индикация при этом не исчезает.

- Контроллер систем солнцезащиты
- 15 языков (дисплей)
- Запрограммирован на заводе
- Можно подключить датчики освещённости, ветра и дождя
- Всегда возможно ручное управление
- Дополнительное время включения
- Регулируемая внутренняя позиция
- Функция растягивания ткани

Технические характеристики

Номинальное напряжение:	AC 230 /240 В ~, 50/60 Гц
Ток переключения:	5 А / 250 В AC на $\cos \varphi = 1$
Коммутируемая нагрузка:	макс.1 двигатель 1000 Вт (В случае управления несколькими приводами должно быть использовано разъединительное реле.)
Элемент питания:	1 x CR 2032 (входит в поставку) При замене установленные значения сохраняются.
Выход:	2 реле, сухие НО контакты
Вход:	датчик освещённости (арт.: LA 90) датчик солнца / ветра (арт.: AR 04) датчик ветра (арт.: VT 04) датчик дождя (арт.: RW 95)
Подключение:	винтовой зажим
Винтовые зажимы для:	2,5 мм ²

Примечание

Всегда использовать экранированный управляющий кабель... 0,8 мм Ø или J-ST-Y ... 0,6 мм Ø.



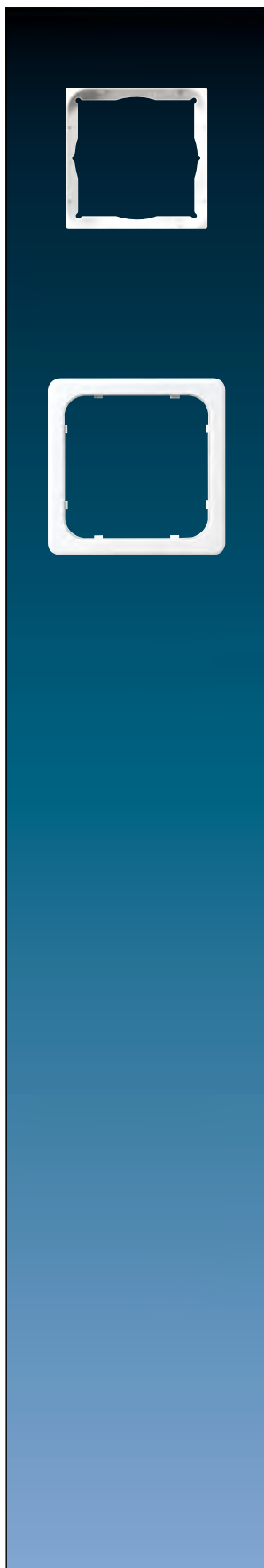

Артикул

**Промежуточная рамка
для монтажа «Аеро Тес 04»
в серии AS и A**

белый

A AT 581 Z WW

Рамки

AS 500 (арт.: AS 581.. – AS 585..)

A 550 (арт.: A 5581.. – A 5585..)

A flow (арт.: AF 581.. – AF 585..)

A creation (арт.: AC 581.. – AC 585..)

Возможен накладной монтаж в накладной коробке (арт.: AS 581 A.. – AS 583 A..)

**Промежуточная рамка
для монтажа «Аеро Тес 04»
в серию CD**

белый

CD AT 581 Z WW

Рамки

CD 500 (арт.: CD 581.. – CD 585..)

CD plus (арт.: CDP 581.. – CDP 585..)

Возможен накладной монтаж в накладной коробке (арт.: CD 581 A.. – CD 583 A..)

Артикул

«Датчик» ветра следует закреплять на крыше или стене дома. Он должен быть установлен в месте, подходящем для измерения интенсивности скорости ветра. Не устанавливайте на стороне, скрытой от ветра.

Датчик солнца и ветра

для подключения управления маркиз «AeroTec 04», арт.: AT 04..

AR 04

Комбинированный датчик используется совместно с маркизами «AeroTec 04». Он определяет скорость ветра и яркость. Комбинированный датчик приводит в движение жалюзи и маркизы в зависимости от ветра и интенсивности освещения.

Технические характеристики

Защита: IP 43



Датчик дождя

RW 95

Технические характеристики

Номинальное напряжение:	AC 230 В ~, 50/60 Гц
Потребляемый ток:	около 15 мА (с предварительным нагревом)
Потребляемая мощность:	макс. 4,5 Вт (включая доп. нагрев)
Задержка выключения:	около 10 мин.
Выход реле	
сухо:	контакт разомкнут
дождь:	контакт замкнут
Коммутируемая мощность:	макс. 1500 Вт (омический)
Контакт реле:	(мк) 6 А / AC 250 В ~
Диапазон рабочих температур:	-30 ... +50 °C
Степень защиты:	II
Защита:	IP 65
Соединительный кабель:	гибкий PVC, 2,9 м, JZ-600, 3 x 0,75 мм ² 2,9 м, JZ-600, 2 x 0,75 мм ²
Размер:	130 x 90 x 90 мм (вместе со скобой)
Вес:	около 600 г. (вместе со скобой)
Положение фиксации:	жёстко на фиксирующей скобе, 110°

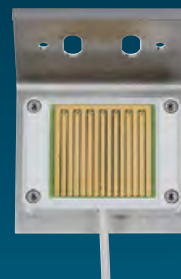

Датчик освещённости

для подключения управления маркиз «AeroTec 04», арт.: AT 04..

LA 90



Система управления температурой



Система управления температурой включает в себя регуляторы с размыкающими и переключающими контактами, а также регуляторы нагрева пола.

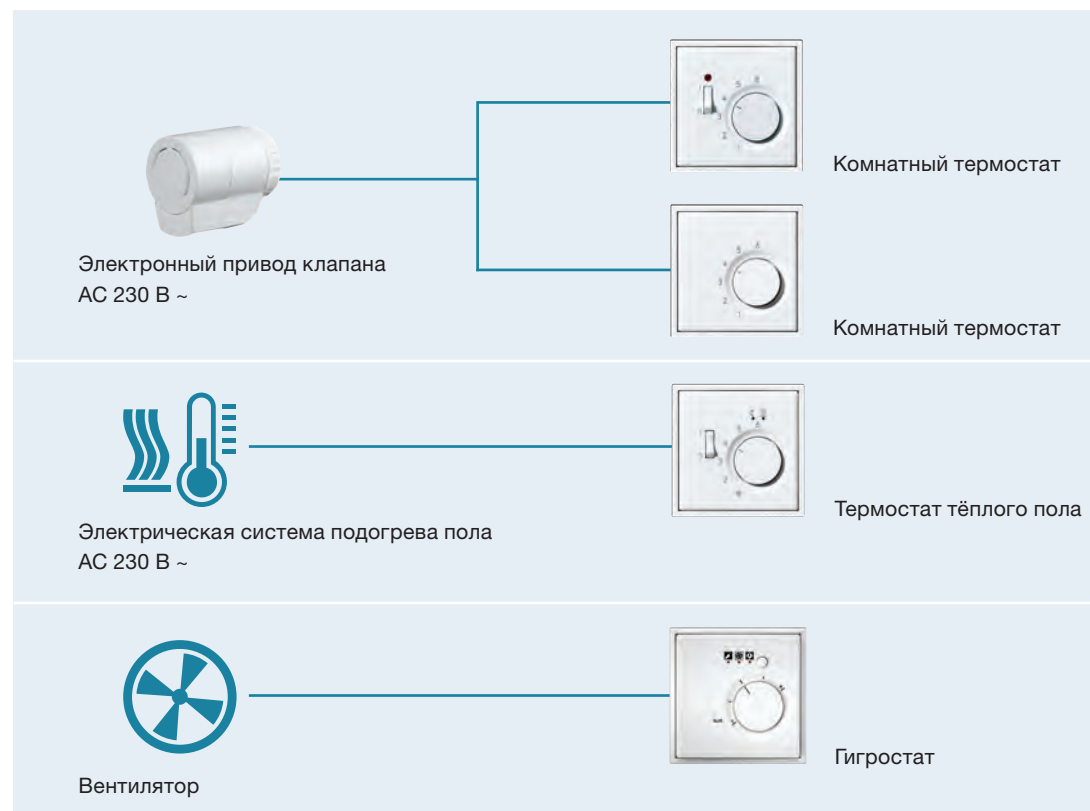

Комнатный контроллер с дисплеем и часами для управления температурой отдельного помещения по времени. Возможна индивидуальная настройка времени включения, а также различных уровней температуры. Понятная навигация и текстовый дисплей способствуют невероятно простому управлению. Переход на

летнее и зимнее время выполняется автоматически; настроенные временные программы можно адаптировать индивидуально. В качестве опции возможно подключение дистанционного датчика. Версия без часов в основном имеет те же функции, но без программирования времени, программ для отпуска и т. д.

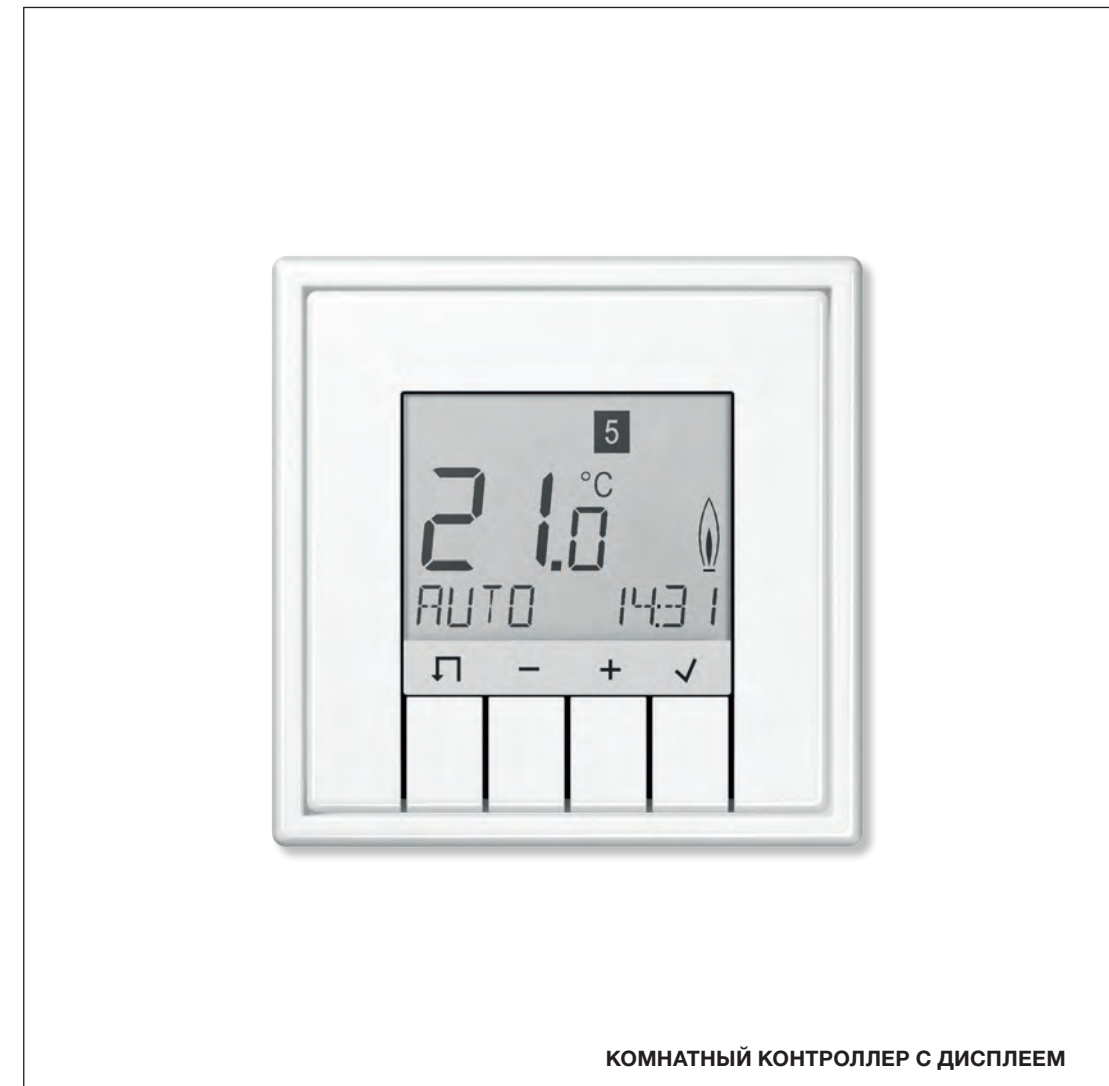

Идеальная комнатная температура зависит от индивидуальных ощущений и является залогом комфорта. Благодаря гибкой системе регулирования отопления, вентиляции и кондиционирования в помещении обеспечивается здоровый микроклимат. Это помогает жильцам экономить электроэнергию.aas

Управление климатом

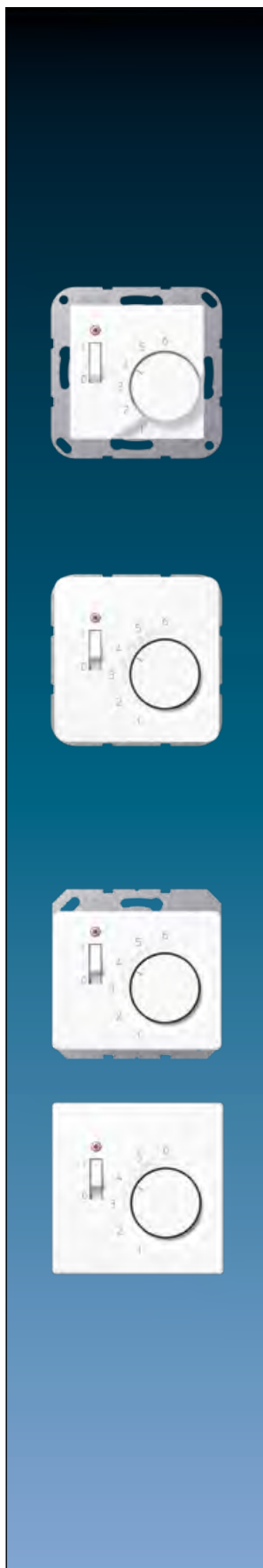

Артикул

Комнатный термостат «1-пол. контакт»

с пружинными зажимами для проводов до 2,5 мм²
(крепление винтами, без крепёжных лапок)
1-пол. НЗ контакт 10 (4) А, АС 230 В ~, 50/60 Гц
Значение в скобках – для индуктивной нагрузки с $\cos \varphi = 0,6$.
необходим нейтральный проводник.
Гистерезис около 0,5 К, номинальный диапазон: около +5 ... +30 °С
отдельная клемма для снижения температуры на около 5 К
переключатель ВКЛ/ВЫКЛ со светодиодом состояния
При достижении заданной температуры контакт размыкается.

для серий AS и A

Термопласт (ударопрочный) блестящий

слоновая кость	TR A 231
белый	TR A 231 WW
чёрный	TR A 231 SW

Термопласт (ударопрочный) лакиров.

алюминий	TR A 231 AL
цвет шампанского	TR A 231 CH
цвет мокко	TR A 231 MO
матовый антрацит	TR A 231 ANM

для серии CD

Термопласт (ударопрочный) блестящий

слоновая кость	TR CD 231
белый	TR CD 231 WW
коричневый	TR CD 231 BR
серый	TR CD 231 GR
светло-серый	TR CD 231 LG
чёрный	TR CD 231 SW

Металлическое исполнение (анодированный алюминий)

золотая бронза	TR CD 231 GB
платина	TR CD 231 PT

для серии SL

белый	TR SL 231 WW
золотая бронза	TR SL 231 GB
чёрный	TR SL 231 SW

для серии LS

Термопласт (ударопрочный) блестящий

слоновая кость	TR LS 231
белый	TR LS 231 WW
светло-серый	TR LS 231 LG
чёрный	TR LS 231 SW

Металлическое исполнение

алюминий	TR AL 231
нержавеющая сталь	TR ES 231
антрацит (лакиров. алюминий)	TR AL 231 AN
dark (лакиров. алюминий)	TR AL 231 D
хром	TR GCR 231
имитация золота	TR GO 231
золото	TR LS 231 GGO
латунь Classic	TR ME 231 C
латунь Antik	TR ME 231 AT

Артикул

Комнатный термостат «1-пол. контакт»

с пружинными зажимами для проводов до 2,5 мм²
(крепление винтами, без крепёжных лапок)

1-пол. НЗ контакт 10 (4) А, АС 24 В ~

Значение в скобках – для индуктивной нагрузки с $\cos \varphi = 0,6$.
необходим нейтральный проводник.

Гистерезис около 0,5 К, номинальный диапазон: около +5 ... +30 °С

отдельная клемма для снижения температуры на около 5 К

переключатель ВКЛ/ВЫКЛ со светодиодом состояния

При достижении заданной температуры контакт размыкается.

для серий AS и A

Термопласт (ударопрочный) блестящий

слоновая кость	TR A 241
белый	TR A 241 WW
чёрный	TR A 241 SW

Термопласт (ударопрочный) лакиров.

алюминий	TR A 241 AL
цвет шампанского	TR A 241 CH
цвет мокко	TR A 241 MO
матовый антрацит	TR A 241 ANM

для серии CD

Термопласт (ударопрочный) блестящий

слоновая кость	TR CD 241
белый	TR CD 241 WW
коричневый	TR CD 241 BR
серый	TR CD 241 GR
светло-серый	TR CD 241 LG
чёрный	TR CD 241 SW

Металлическое исполнение (анодированный алюминий)

золотая бронза	TR CD 241 GB
платина	TR CD 241 PT

для серии SL

белый	TR SL 241 WW
золотая бронза	TR SL 241 GB
чёрный	TR SL 241 SW

для серии LS

Термопласт (ударопрочный) блестящий

слоновая кость	TR LS 241
белый	TR LS 241 WW
светло-серый	TR LS 241 LG
чёрный	TR LS 241 SW

Металлическое исполнение

алюминий	TR AL 241
нержавеющая сталь	TR ES 241
антрацит (лакиров. алюминий)	TR AL 241 AN
dark (лакиров. алюминий)	TR AL 241 D
хром	TR GCR 241
имитация золота	TR GO 241
золото	TR LS 241 GGO
латунь Classic	TR ME 241 C
латунь Antik	TR ME 241 AT



Управление климатом



Артикул

Комнатный термостат «НО/НЗ контакт»

с пружинными зажимами для проводов до 2,5 мм²
(крепление винтами, без крепёжных лапок)
1-пол. перекидной контакт, обогрев 10 (4) А, АС 230 В ~, 50/60 Гц
1-пол. перекидной контакт, охлаждение 5 (2) А, АС 230 В ~, 50/60 Гц
Для переключения с обогрева на охлаждение требуется EBERLE EV..H/K клемма.
Значение в скобках – для индуктивной нагрузки с $\cos \varphi = 0,6$.
Необходим нейтральный проводник.
Гистерезис около 0,5 К, Номинальный диапазон около +5 ... +30 °С
нет нулевого положения
без переключателя и без светодиода состояния
При достижении заданной температуры контакт переключается.

для серий AS и A

Термопласт (ударопрочный) блестящий

слоновая кость	TR A 236
белый	TR A 236 WW
чёрный	TR A 236 SW

Термопласт (ударопрочный) лакиров.

алюминий	TR A 236 AL
цвет шампанского	TR A 236 CH
цвет мокко	TR A 236 MO
матовый антрацит	TR A 236 ANM

для серии CD

Термопласт (ударопрочный) блестящий

слоновая кость	TR CD 236
белый	TR CD 236 WW
коричневый	TR CD 236 BR
серый	TR CD 236 GR
светло-серый	TR CD 236 LG
чёрный	TR CD 236 SW

Металлическое исполнение (анодированный алюминий)

золотая бронза	TR CD 236 GB
платина	TR CD 236 PT

для серии SL

белый	TR SL 236 WW
золотая бронза	TR SL 236 GB
чёрный	TR SL 236 SW

для серии LS

Термопласт (ударопрочный) блестящий

слоновая кость	TR LS 236
белый	TR LS 236 WW
светло-серый	TR LS 236 LG
чёрный	TR LS 236 SW

Металлическое исполнение

алюминий	TR AL 236
нержавеющая сталь	TR ES 236
антрацит (лакиров. алюминий)	TR AL 236 AN
dark (лакиров. алюминий)	TR AL 236 D
хром	TR GCR 236
имитация золота	TR GO 236
золото	TR LS 236 GGO
латунь Classic	TR ME 236 C
латунь Antik	TR ME 236 AT

Артикул

Комнатный термостат «НО/НЗ контакт»

с пружинными зажимами для проводов до 2,5 мм²
(крепление винтами, без крепёжных лапок)
1-пол. перекидной контакт, обогрев 10 (4) А, АС 24 В ~
1-пол. перекидной контакт, охлаждение 5 (2) А, АС 24 В ~
Значение в скобках – для индуктивной нагрузки с $\cos \varphi = 0,6$.
Необходим нейтральный проводник.
Гистерезис около 0,5 К, Номинальный диапазон около +5 ... +30 °С
нет нулевого положения
без переключателя и без светодиода состояния
При достижении заданной температуры контакт переключается.

для серий AS и A

Термопласт (ударопрочный) блестящий

слоновая кость	TR A 246
белый	TR A 246 WW
чёрный	TR A 246 SW

Термопласт (ударопрочный) лакиров.

алюминий	TR A 246 AL
цвет шампанского	TR A 246 CH
цвет мокко	TR A 246 MO
матовый антрацит	TR A 246 ANM

для серии CD

Термопласт (ударопрочный) блестящий

слоновая кость	TR CD 246
белый	TR CD 246 WW
коричневый	TR CD 246 BR
серый	TR CD 246 GR
светло-серый	TR CD 246 LG
чёрный	TR CD 246 SW

Металлическое исполнение (анодированный алюминий)

золотая бронза	TR CD 246 GB
платина	TR CD 246 PT

для серии SL

белый	TR SL 246 WW
золотая бронза	TR SL 246 GB
чёрный	TR SL 246 SW

для серии LS

Термопласт (ударопрочный) блестящий

слоновая кость	TR LS 246
белый	TR LS 246 WW
светло-серый	TR LS 246 LG
чёрный	TR LS 246 SW

Металлическое исполнение

алюминий	TR AL 246
нержавеющая сталь	TR ES 246
антрацит (лакиров. алюминий)	TR AL 246 AN
dark (лакиров. алюминий)	TR AL 246 D
хром	TR GCR 246
имитация золота	TR GO 246
золото	TR LS 246 GGO
латунь Classic	TR ME 246 C
латунь Antik	TR ME 246 AT



Управление климатом

Артикул

Термостат теплого пола

с пружинными зажимами для проводов до 2,5 мм²
 (крепление винтами, без крепёжных лапок)
 1-пол. НО контакт 10 А, АС 230 В ~, 50/60 Гц
 для управления электрическими теплыми полами и системами поддержания температуры пола
 с выносным температурным датчиком NTC: 4 м длины, 7,8 мм Ø
 Управляет системой поддержания температуры пола
 Гистерезис около 1 К, Номинальный диапазон: около +10 ... +50 °С
 отдельная клемма для снижения температуры на около 5 К (напр., на ночь)
 Переключатель ВКЛ/ВЫКЛ
 Красный светодиод: показывает нагрев
 Зелёный светодиод: падение температуры ВКЛ
 Реле, не сухие контакты



Термостат теплого пола для серий AS и A

Термопласт (ударопрочный) блестящий

слоновая кость	FTR A 231
белый	FTR A 231 WW
чёрный	FTR A 231 SW

Термопласт (ударопрочный) лакиров.

алюминий	FTR A 231 AL
цвет шампанского	FTR A 231 CH
цвет мокко	FTR A 231 MO
матовый антрацит	FTR A 231 ANM



для серии CD

Термопласт (ударопрочный) блестящий

слоновая кость	FTR CD 231
белый	FTR CD 231 WW
коричневый	FTR CD 231 BR
серый	FTR CD 231 GR
светло-серый	FTR CD 231 LG
чёрный	FTR CD 231 SW

Металлическое исполнение (анодированный алюминий)

золотая бронза	FTR CD 231 GB
платина	FTR CD 231 PT

Артикул

Термостат теплого пола

для серии SL

белый	FTR SL 231 WW
золотая бронза	FTR SL 231 GB
чёрный	FTR SL 231 SW

для серии LS

Термопласт (ударопрочный) блестящий

слоновая кость	FTR LS 231
белый	FTR LS 231 WW
светло-серый	FTR LS 231 LG
чёрный	FTR LS 231 SW

Металлическое исполнение

алюминий	FTR AL 231
нержавеющая сталь	FTR ES 231
антрацит (лакиров. алюминий)	FTR AL 231 AN
dark (лакиров. алюминий)	FTR AL 231 D
хром	FTR GCR 231
имитация золота	FTR GO 231
золото	FTR LS 231 GGO
латунь Classic	FTR ME 231 C
латунь Antik	FTR ME 231 AT



Комнатный контроллер с дисплеем «стандарт»

дисплей с задней подсветкой
(крепление винтами, без крепёжных лапок)

Назначение

- Измерение и регулировка комнатной температуры и температуры пола
- Установка в монтажной коробке согласно DIN 49073

Характеристика

- Большой дисплей с задней подсветкой
- Текстовый дисплей
- Выбор языка
- Встроенный датчик температуры
- Возможно подключение внешнего телеметрического датчика
- ЕСО вход (часы) для активизации свободно настраиваемой температуры, например, для понижения температуры ночью
- Ограничение времени для выбранной вручную температуры
- Простое переключение между 2 температурами («комфорт», снижение)
- Краткосрочный таймер (функция вечеринки)
- Функция защиты от замерзания
- Отображения объема энергопотребления электрических нагревательных систем
- Широтно-импульсная модуляция (ШИМ) или двухпозиционное регулирование,
- Возможна настройка времени цикла, гистерезиса или минимального времени включения / выключения (двупозиция),
- Задержка повторного включения, например, для горелок (при двухпозиционном регулировании)
- Адаптация к вентилю нормально открытым или закрытым
- Защита вентиля (в качестве регулятора комнатной температуры с функцией ограничителя или без нее)
- Раздельное восстановление настроек пользователя и установщика
- Возможна настройка приостановки отопления согласно нормам EN 50559 (не для нормально открытых вентилях)

Способ регулирования устанавливается в зависимости от вида отопления:

Комнатный контроллер: отопление включается, если комнатная температура оказывается ниже заданного значения (измерение производит внутренний или внешний датчик).

Регулятор теплого пола: обогрев пола включается, если температура пола оказывается ниже заданного значения (измерение производит внешний датчик).

Комнатный контроллер с ограничителем (совместно с обогревом пола): комнатная температура измеряется и регулируется внутренним датчиком. Внешний датчик для измерения температуры пола устанавливается дополнительно - в этом случае возможна установка заданных параметров температуры пола. Комнатный контроллер деактивируется, если температура пола лежит вне заданного диапазона: если она ниже, то будет включено отопление, если выше – отопление выключается - независимо от текущей комнатной температуры.

Технические характеристики

Номинальное напряжение:	АС 230 В ~, 50 Гц, необходим нейтральный проводник
Выход:	реле (НО контакт), потенциал-привязанный
Ток переключения	
комнатный контроллер:	10 мА ... 10 (4) А, 230 В ~
регулятор теплого пола:	10 мА ... 16 (4) А, 230 В ~
Потребляемая мощность:	около 1,2 Вт
Диапазон рабочих температур:	0 ... +40 °С (без конденсата)
Температура хранения:	-20 ... +70 °С (без конденсата)
Диапазон регулирования температуры:	с 0,5 °С шагами
комнатный контроллер:	5 ... 30 °С
регулятор теплого пола:	10 ... 40 °С
Термометр:	с 0,1 °С шагами
Выходной сигнал:	широтно-импульсная модуляция (ШИМ) или управление по двум точкам (вкл / выкл)
ШИМ время цикла:	регулируемая (10 ... 30 минут)
Гистерезис:	регулируемые (с управлением по двум точкам)
Минимальное время переключения:	регулируемая (10 ... 30 минут)
Резерв питания:	около 10 лет (литиевые элементы)

Управление климатом

Артикул

Комнатный контроллер с дисплеем «стандарт»

для серий AS и A

Термопласт (ударопрочный) блестящий

слоновая кость	TR D A 231
белый	TR D A 231 WW
чёрный	TR D A 231 SW

Термопласт (ударопрочный) лакиров.

алюминий	TR D A 231 AL
цвет шампанского	TR D A 231 CH
цвет мокко	TR D A 231 MO
матовый антрацит	TR D A 231 ANM

для серии CD

Термопласт (ударопрочный) блестящий

слоновая кость	TR D CD 231
белый	TR D CD 231 WW

для серии LS

Термопласт (ударопрочный) блестящий

слоновая кость	TR D LS 231
белый	TR D LS 231 WW
чёрный	TR D LS 231 SW

Металлическое исполнение

алюминий (лакиров.)	TR D AL 231
нержавеющая сталь (лакиров.)	TR D ES 231
антрацит (лакиров.)	TR D AL 231 AN
латунь Classic (лакиров.)	TR D ME 231 C
латунь Antik (лакиров.)	TR D ME 231 AT



Комнатный контроллер с дисплеем «универсальный»

Возможна автоматическая регулировка по программируемым значениям времени и температуры. дисплей с задней подсветкой (крепление винтами, без крепёжных лапок)

Назначение

- Измерение и регулировка комнатной температуры и температуры пола
- Установка в монтажной коробке согласно DIN 49073

Характеристика

- Большой дисплей с задней подсветкой
- Текстовый дисплей
- Программирование даже при отсутствии обслуживающего элемента
- Выбор языка
- Часы истинного времени с автоматическим переключением на режим зима / лето
- Встроенный датчик температуры
- Возможно подключение внешнего телеметрического датчика
- 3 заложенных программы времени и температуры с возможностью адаптации для автоматического режима
- Максимально 9 времён переключения в день (настройка может быть завершена после времени переключения)
- Возможно индивидуальное программирование каждый день или создание блоков времени переключения: рабочий / выходной день, все дни одинаковы
- В любое время возможна ручная настройка
- Режим «отпуск» с заданными датами (с ... до ...)
- Режим «дома» (имитация присутствия)
- Краткосрочный таймер (режим вечеринки)
- Функция защиты от замерзания
- Отображения объема энергопотребления электрических нагревательных систем
- Широтно-импульсная модуляция (ШИМ) или двухпозиционное регулирование
- Возможна настройка времени цикла, гистерезиса или минимального времени включения / выключения (двупозиция)
- Задержка повторного включения, например, для горелок (при двухпозиционном регулировании)
- Адаптация к вентилю нормально открытым или закрытым
- Защита вентиля (в качестве регулятора комнатной температуры с функцией ограничителя или без нее)
- Раздельное восстановление настроек пользователя и установщика
- Возможна настройка приостановки отопления согласно нормам EN 50559 (не для нормально открытых вентиляей)

Способ регулирования устанавливается в зависимости от вида отопления:

Комнатный контроллер: отопление включается, если комнатная температура оказывается ниже заданного значения (измерение производит внутренний или внешний датчик).

Регулятор теплого пола: обогрев пола включается, если температура пола оказывается ниже заданного значения (измерение производит внешний датчик).

Комнатный контроллер с ограничителем (совместно с обогревом пола): комнатная температура измеряется и регулируется внутренним датчиком. Внешний датчик для измерения температуры пола устанавливается дополнительно – в этом случае возможна установка заданных параметров температуры пола. Комнатный контроллер деактивируется, если температура пола лежит вне заданного диапазона: если она ниже, то будет включено отопление, если выше – отопление выключается - независимо от текущей комнатной температуры.

Комнатный контроллер с дисплеем «универсальный»

Технические характеристики

Номинальное напряжение:	АС 230 В ~, 50 Гц, необходим нейтральный проводник
Выход:	реле (НО контакт), потенциал-привязанный
Ток переключения	
комнатный контроллер:	10 мА ... 10 (4) А, 230 В ~
регулятор теплого пола:	10 мА ... 16 (4) А, 230 В ~
Потребляемая мощность:	около 1,2 Вт
Диапазон рабочих температур:	0 ... +40 °С (без конденсата)
Температура хранения:	-20 ... +70 °С (без конденсата)
Диапазон регулирования температуры:	с 0,5 °С шагами
комнатный контроллер:	5 ... 30 °С
регулятор теплого пола:	10 ... 40 °С
Термометр:	с 0,1 °С шагами
Выходной сигнал:	широтно-импульсная модуляция (ШИМ) или управление по двум точкам (вкл / выкл)
ШИМ время цикла:	регулируемая (10 ... 30 минут)
Гистерезис:	регулируемые (с управлением по двум точкам)
Минимальное время переключения:	регулируемая (10 ... 30 минут)
Резерв питания:	около 10 лет (литиевые элементы)

Управление климатом

Артикул

Комнатный контроллер с дисплеем «универсальный»

для серий AS и A

Термопласт (ударопрочный) блестящий

слоновая кость	TR UD A 231
белый	TR UD A 231 WW
чёрный	TR UD A 231 SW

Термопласт (ударопрочный) лакиров.

алюминий	TR UD A 231 AL
цвет шампанского	TR UD A 231 CH
цвет мокко	TR UD A 231 MO
матовый антрацит	TR UD A 231 ANM

для серии CD

Термопласт (ударопрочный) блестящий

слоновая кость	TR UD CD 231
белый	TR UD CD 231 WW

для серии LS

Термопласт (ударопрочный) блестящий

слоновая кость	TR UD LS 231
белый	TR UD LS 231 WW
чёрный	TR UD LS 231 SW

Металлическое исполнение

алюминий (лакиров.)	TR UD AL 231
нержавеющая сталь (лакиров.)	TR UD ES 231
антрацит (лакиров.)	TR UD AL 231 AN
dark (лакиров.)	TR UD AL 231 D
латунь Classic (лакиров.)	TR UD ME 231 C
латунь Antik (лакиров.)	TR UD ME 231 AT

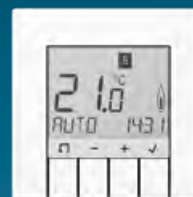

Управление климатом

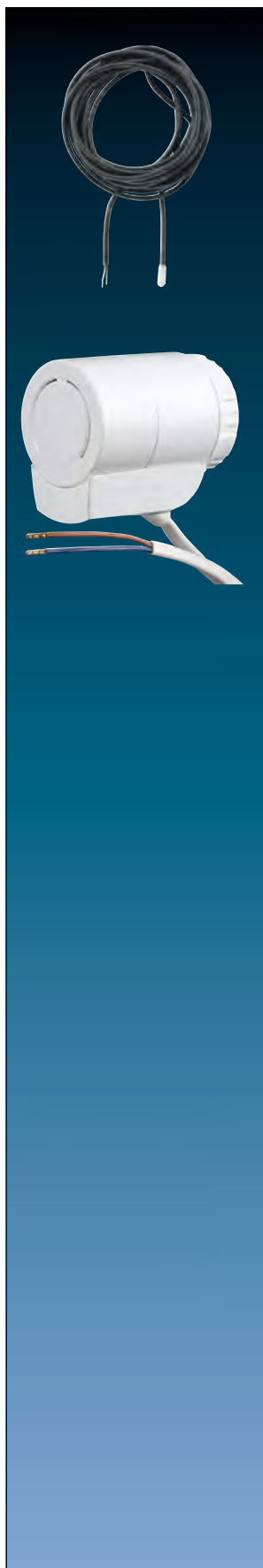

Артикул

Выносной датчик

для термостата температуры арт.: TR D .. 231 .., TR UD .. 231 ..
запчасть для термостата полов арт.: FTR .. 231 ..
NTC датчик в пластиковом корпусе 7,8 мм Ø
Длина кабеля: 4 м
Диапазон рабочих температур: -25 ... +70 °C

FF 7.8

Также подходит как внешний датчик температуры для KNX – устройств,
арт.: .. 2178 TS .., .. 2178 ORTS .., .. 5192 KRM TS D, .. 5194 KRM TS D, 2177 SV R, 23066 REGHE

Термопривод клапана AC 230 В ~

M 30 x 1,5

TVA 230 NC WW

Назначение

Управление 3-х позиционными клапанами. Для контроллера с дискретным выходом, 2-точечным регулированием или ШИМ, в составе систем управления отдельными помещениями. Подходит для модернизации существующих установок с использованием соответствующего адаптера.

Характеристики

- Простая установка на клапане
- Визуальная и стильная индикация положения
- Бесшумная работа, не требует обслуживания

Технические характеристики

Номинальное напряжение:	AC 230 В ~, 50/60 Гц
Функция:	при отсутствии напряжения клапан находится в закрытом положении
Мощность, потребляемая в работе:	2,5 Вт
Начальный ток:	250 мА
Ход клапана:	макс. 4,5 мм
Время движения для хода клапана 4,5 мм:	около 3,5 мин.
Мощность пружины:	макс. 125 N
Диапазон рабочих температур:	0 ... +50 °C
Резьба:	M 30 x 1,5
Положение фиксации:	любые положения
Цвет:	белый (как RAL 9010)

Артикул

Набор адаптеров

для термопривода клапана арт.: TVA 230 NC WW

Размеры закрывания

с белым колпачком: 4,5 ... 9,5 мм

с чёрным колпачком: 8,5 ... 13,5 мм

без колпачка: 13,5 ... 18,5 мм

M 30 x 1,5

ASET 3015

M 30 x 1,0

ASET 3010

M 28 x 1,5

ASET 2815

Адаптер

для монтажа системы M 30 x 1,5 на термоприводы клапана: Danfoss RA-N (RA 2000)

A 110

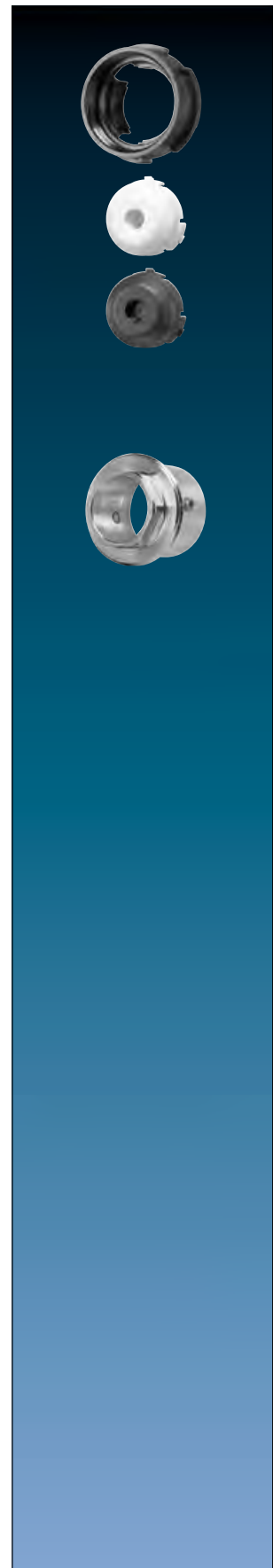

Комнатный термостат fan coil 2-трубный

Назначение

- Включение электрических вентиляторных конвекторов с термоэлектрическими клапанами отопления и охлаждения и управление ими
- Измерение и регулирование температуры помещения
- Установка в монтажной коробке согласно DIN 49073 (глубокие коробки)

Характеристики

- Подключение одного вентиляторного конвектора с макс. 3 ступенями вентилятора
- Режим отопления или охлаждения
- Фронтальная панель из настоящего стекла
- 8 емкостных экранных кнопок
- Внутренний датчик температуры
- Функция регулятора температуры помещения
- Для выбора текущего уровня потребления электроэнергии предлагаются 5 температурных режимов для применения в отелях или подобных заведениях
- Дисплей для индикации температуры (°C или °F), ступени вентилятора, режима работы/температурного режима
- Уровни меню могут блокироваться
- 1 СИД состояния (красный/зеленый/синий)
- Регулируемая яркость и контрастность
- Продолжительность освещения до 120 секунд
- Добавочный вход для подключения, например слота активации карты постояльца

Технические характеристики

Номинальное напряжение:	AC 110 ... 230 В ~
Частота сети:	50/60 Гц
Коммутирующий выход	
тип контактов:	мк
выходной ток:	макс. 3 А
Коммутируемая нагрузка	
двигатели (230 В):	690 ВА
двигатели (110 В):	300 ВА
Выходы вентилятора	
тип контактов:	полупроводник (triac), E
ток переключения:	макс. 250 mA
Температура хранения:	-5 ... +45 °C
Температура транспортировки:	-25 ... +70 °C
Диапазон рабочих температур:	-5 ... +45 °C
Относительная влажность:	5 ... 95 % (без конденсата)
Подключение:	винтовой зажим
одножильный провод:	1,5 мм ²
многожильный с наконечником:	1,5 мм ²

для серий AS и A

белый	TRD A 523028 WW
чёрный	TRD A 523028 SW

для серии LS

белый	TRD LS 923028 WW
чёрный	TRD LS 923028 SW



Артикул

Блок питания

для комнатного термостата fan coil, 2-трубный арт.: TRD ..23028 ..
(запчасть)

TRD-NT 2302

Технические характеристики

Номинальное напряжение:	AC 110 ... 230 В ~
Частота сети:	50/60 Гц
Коммутирующий выход	
тип контактов:	мк
выходной ток:	макс. 3 А
Коммутируемая нагрузка	
двигатели (230 В):	690 ВА
двигатели (110 В):	300 ВА
Выходы вентилятора	
тип контактов:	полупроводник (triac), E
ток переключения:	макс. 250 мА
Температура хранения:	-5 ... +45 °С
Температура транспортировки:	-25 ... +70 °С
Диапазон рабочих температур:	-5 ... +45 °С
Относительная влажность:	5 ... 95 % (без конденсата)
Подключение:	винтовой зажим
одножильный провод:	1,5 мм ²
многожильный с наконечником:	1,5 мм ²

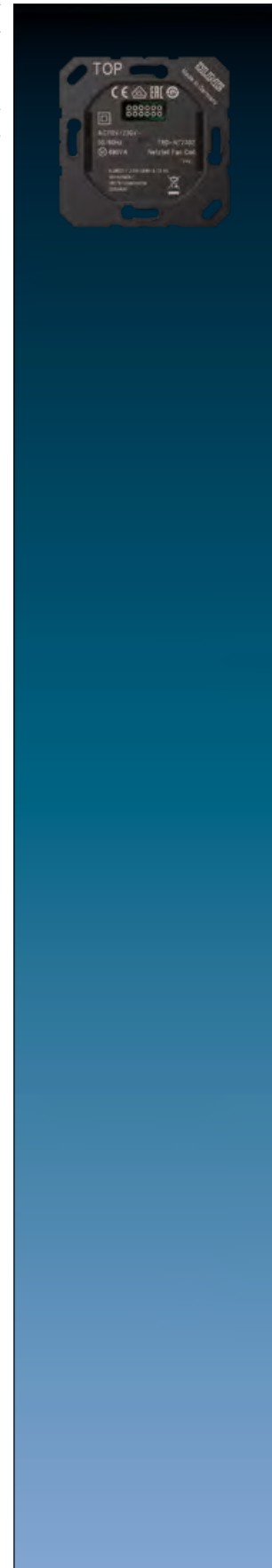

Комнатный термостат fan coil 4-трубный

Назначение

- Включение электрических вентиляторных конвекторов с термоэлектрическими клапанами отопления и охлаждения и управление ими
- Измерение и регулирование температуры помещения
- Установка в монтажной коробке согласно DIN 49073 (глубокие коробки)

Характеристики

- Подключение одного вентиляторного конвектора с макс. 3 ступенями вентилятора
- Режим отопления и/или охлаждения
- Фронтальная панель из настоящего стекла
- 8 емкостных экранных кнопок
- Внутренний датчик температуры
- Функция регулятора температуры помещения
- Для выбора текущего уровня потребления электроэнергии предлагаются 5 температурных режимов для применения в отелях или подобных заведениях
- Дисплей для индикации температуры (°C или °F), ступени вентилятора, режима работы/температурного режима
- Уровни меню могут блокироваться
- 1 СИД состояния (красный/зеленый/синий)
- Регулируемая яркость и контрастность
- Продолжительность освещения до 120 секунд
- Добавочный вход для подключения, например слота активации карты постояльца

Технические характеристики

Номинальное напряжение:	AC 110 ... 230 В ~
Частота сети:	50/60 Гц
Коммутирующий выход	
тип контактов:	мк
выходной ток:	макс. 3 А
Коммутируемая нагрузка	
двигатели (230 В):	690 ВА
двигатели (110 В):	300 ВА
Выходы вентилятора	
тип контактов:	полупроводник (triac), E
ток переключения:	макс. 250 mA
Температура хранения:	-5 ... +45 °C
Температура транспортировки:	-25 ... +70 °C
Диапазон рабочих температур:	-5 ... +45 °C
Относительная влажность:	5 ... 95 % (без конденсата)
Подключение:	винтовой зажим
одножильный провод:	1,5 мм ²
многожильный с наконечником:	1,5 мм ²

для серий AS и A

белый	TRD A 523048 WW
чёрный	TRD A 523048 SW

для серии LS

белый	TRD LS 923048 WW
чёрный	TRD LS 923048 SW

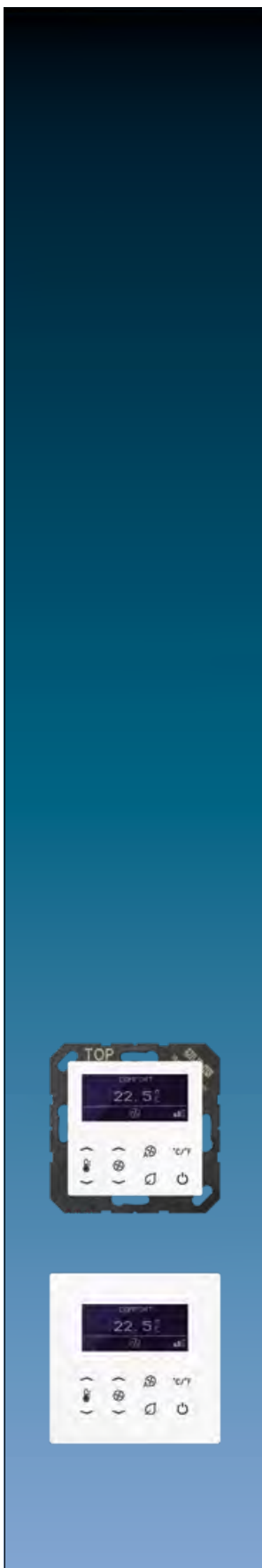

Управление климатом

Артикул

Блок питания

для комнатного термостата fan coil, 4-трубный арт.: TRD ..23048 ..
(запчасть)

TRD-NT 2304

Технические характеристики

Номинальное напряжение:	AC 110 ... 230 В ~
Частота сети:	50/60 Гц
Коммутирующий выход	
тип контактов:	мк
выходной ток:	макс. 3 А
Коммутируемая нагрузка	
двигатели (230 В):	690 ВА
двигатели (110 В):	300 ВА
Выходы вентилятора	
тип контактов:	полупроводник (triac), E
ток переключения:	макс. 250 мА
Температура хранения:	-5 ... +45 °С
Температура транспортировки:	-25 ... +70 °С
Диапазон рабочих температур:	-5 ... +45 °С
Относительная влажность:	5 ... 95 % (без конденсата)
Подключение:	винтовой зажим
одножильный провод:	1,5 мм ²
многожильный с наконечником:	1,5 мм ²

Дисплей

для комнатного термостата fan coil арт.: TRD ..230..
(запчасть)

для серий AS и A

белый	TRD A-DISP WW
чёрный	TRD A-DISP SW

для серии LS

белый	TRD LS-DISP WW
чёрный	TRD LS-DISP SW

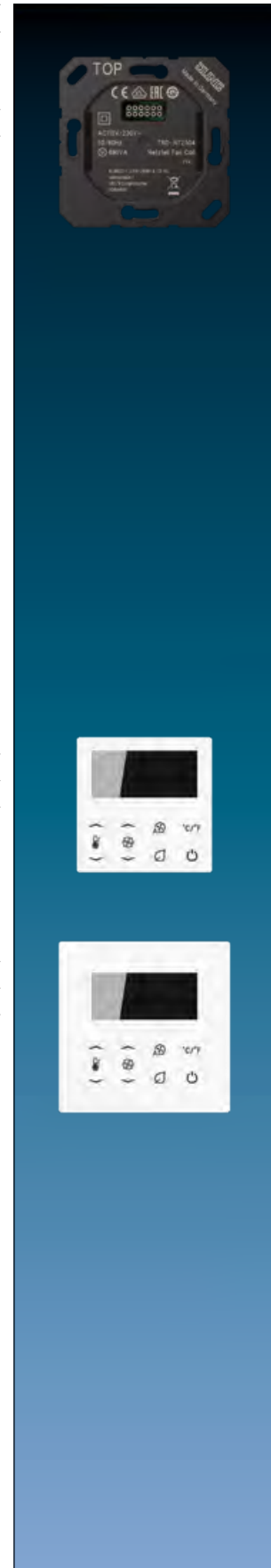

Гигростат

Назначение

Гигростат использует встроенный датчик для измерения влажности и температуры в комнате. Предотвращает образование плесени.

- Измерение влажности воздуха в помещениях
- Контроль отопительных и вентиляционных приборов 230 В
- Установка в монтажной коробке согласно DIN 49073

Характеристики

- Измерение комнатной температуры и влажности воздуха для определения оптимального содержания влаги в воздухе
- Контроль отопительной и вентиляционной техники для удаления влаги в помещениях
- Диапазон ручного управления прикл. 20 ... 95% или фиксированное значение 60% относительной влажности
- Ручка управления для ручной регулировки уставки
- Режимы работы: автоматический, ручной, вечеринка, режим ожидания
- Светодиодная индикация
- Контролируемое время непрерывной работы

Функция

Гигростат использует встроенный датчик для измерения влажности и температуры в комнате. Если влажность превышает предварительно установленную ручкой гигростата, для осушения комнаты активируется подключенное устройство. Обычно этим устройством выступает вентилятор, возможно также использование электрического камина или оконного привода.

В случае подключения вентилятора влажный воздух направляется наружу для достижения установленного значения влажности в помещении.

Установленное посредством регулятора значение будет изменяться в соответствии с психрометрической диаграммой, исходя из того, что давление воздуха принимается из расчёта в 1023 мбар.

Таким образом, он в определённой мере учитывает эффект того, что тёплый воздух более влажен, чем холодный. Если измерение гигростата показывает более высокую температуру, чем заданную (21° C), то он соответственно допускает большую влажность. Это позволяет избежать ненужного проветривания, а также добиться экономии энергии.

Технические характеристики

Номинальное напряжение:	AC 230 В-
Частота сети:	50/60 Гц
Диапазон рабочих температур:	0 ... +45 °C
Температура хранения:	-20 ... +70 °C
Температура хранения:	20 ... 60 % относительной влажности
Контакт:	сухие НО контакты
Тип контактов:	мк
Коммутируемое напряжение AC:	макс. 230 В
Ток переключения AC1 (cos φ > 0,8):	15 mA ... 8 A
Ток переключения AC3 (cos φ < 0,8):	15 mA ... 4 A
Двигатели:	15 mA ... 4 A
Коммутируемое напряжение DC:	макс. 24 В
Ток переключения DC:	15 mA ... 8 A
Диапазон контроля:	20 ... 95 % относительной влажности
Измерительная толерантность:	± 5 % r. h.
Разница переключения:	± 2 %
Длина нагрузки кабеля (≥ 1,5 мм ²):	макс. 100 м
Подключение:	винтовой зажим
Винтовые зажимы для:	2,5 мм ²

Артикул

Гигростат**для серий AS и A****Термопласт (ударопрочный) блестящий**

слоновая кость	A 5201 HYG
белый	A 5201 HYG WW
чёрный	A 5201 HYG SW

Термопласт (ударопрочный) лакиров.

алюминий	A 5201 HYG AL
цвет шампанского	A 5201 HYG CH
цвет мокко	A 5201 HYG MO
матовый антрацит	A 5201 HYG ANM

для серии CD**Термопласт (ударопрочный) блестящий**

слоновая кость	CD 5201 HYG
белый	CD 5201 HYG WW
серый	CD 5201 HYG GR
светло-серый	CD 5201 HYG LG

для серии LS**Термопласт (ударопрочный) блестящий**

слоновая кость	LS 5201 HYG
белый	LS 5201 HYG WW
чёрный	LS 5201 HYG SW

Металлическое исполнение

алюминий	AL 5201 HYG
нержавеющая сталь	ES 5201 HYG
антрацит (лакиров. алюминий)	AL 5201 HYG AN



Серия AS

Апробированный стандарт — по форме и функции: В дополнение к гармоничным линиям серии AS наклон поверхности клавиши создает лёгкий визуальный акцент. Яркие оттенки белого цвета и цвета слоновой кости подчёркивают строго выдержанный дизайн.



Серия AS



Клавишный выключатель с подсветкой, белого цвета



Розетка стандарта SCHUKO®, антибактериальная, белого цвета



Кнопочный модуль, 4 группы, цвета слоновой кости



Поворотный диммер цвета слоновой кости из антибактериального материала

Большой ассортимент продукции линейки AS полностью соответствует требованиям частного и промышленного строительства; благодаря изготовлению из антибактериального материала продукция также отвечает особым гигиеническим требованиям, в частности, в клиниках. Широкий спектр сфер применения данной линейки охватывает все технические возможности монтажа современного перспективного электрооборудования.

Цвета и материалы

Дуропласт (устойчивый к царапинам), глянцевый

Цвет слоновой кости аналогично RAL 1013 

Белый аналогично RAL 9010 

Термопласт (ударопрочный), блестящий

Цвет слоновой кости аналогично RAL 1013 

Белый аналогично RAL 9010 

Дуропласт, антибактериальный

Цвет слоновой кости аналогично RAL 1013 

Белый аналогично RAL 9010 

Выбранные изделия также доступны в следующих цветах

Синий аналогично RAL 5013 

Зеленый аналогично RAL 6029 

Оранжевый аналогично RAL 2004 

Красный аналогично RAL 3003 

Чёрный аналогично RAL 9005 

«Наряду с моделью AS 500 из дуροпласта в качестве альтернативы предлагается вариант AS 500 из термопласта в ударопрочном исполнении.

В том же дизайне и с тем же набором цветов, но изготовленный из ударопрочного материала; кроме того, он может поставляться в влагозащищённой версии с классом защиты IP 44.»

Накладки	304
Штепсельные розетки	309
Система LB-Management	321
eNet	324
Система управления температурой	325
SAT/TV	330
Разъём для передачи данных	332
Телефон	332

В дизайне серии AS доступна следующая продукция

Системы подключения средств мультимедиа	49
Зарядное USB-устройство	57
Смарт-радио DAB+	65
Системы для медучреждений	85
Штепсельные розетки международных стандартов	315
F 50	602
F 40	613

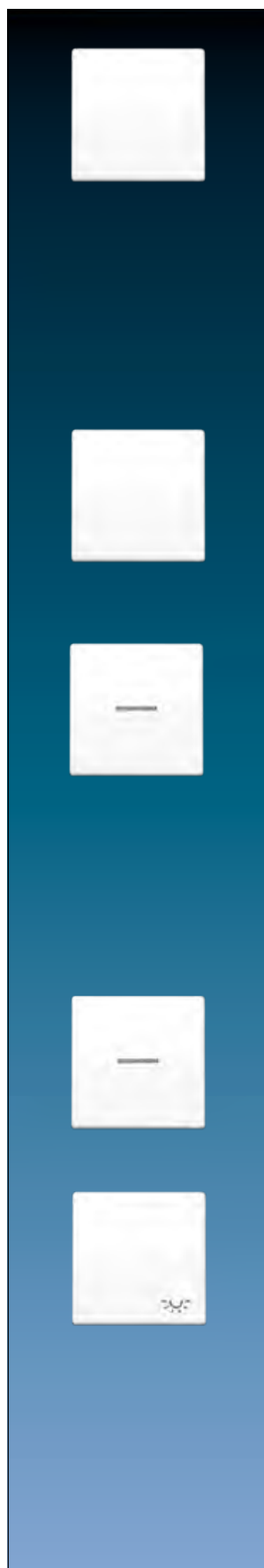

Артикул

Клавиша

для выключателей арт.: 501 U, 502 U, 503 U, 506 U, 507 U, 501-20 U, 506-20 U, 507-20 U
 для самовозвратных выключателей арт.: 502 TU, 506 TU, 507 TU
 для кнопок без фиксации арт.: 531 U, 532 U, 533 U, 533-2 U

Блестящий дуропласт (устойчив к механическим повреждениям)

слоновая кость	IP P	AS 591
белый	IP P	AS 591 WW

Термопласт (ударопрочный) блестящий

слоновая кость	IP L	AS 591 BF
белый	IP L	AS 591 BF WW
красный	IP	AS 591 BF RT

Блестящий дуропласт (устойчив к механическим повреждениям) – антибактериальный

слоновая кость	IP	ABAS 591
белый	IP	ABAS 591 WW

Клавиша с винтовым креплением

для выключателей арт.: 501 U, 502 U, 503 U, 506 U, 507 U, 501-20 U, 506-20 U, 507-20 U
 для самовозвратных выключателей арт.: 502 TU, 506 TU, 507 TU
 для кнопок без фиксации арт.: 531 U, 532 U, 533 U, 533-2 U

Термопласт (ударопрочный) блестящий

слоновая кость	IP L	AS 591 BFS
белый	IP L	AS 591 BFS WW

Для подсветки применяйте клавиши с арт.: .. КО..

Клавиша с окошком

для контрольных выключателей арт.: 502 KOU, 503 KOU, 506 KOU, 501-20 KOU, 502-20 KOU, 506-20 KOU
 для самовозвратных выключателей арт.: 502 KOTU, 506 KOTU
 для кнопок без фиксации арт.: 531 U, 533 U, 533-2 U, 534 U

Блестящий дуропласт (устойчив к механическим повреждениям)

слоновая кость	IP P	AS 591 KO5
белый	IP P	AS 591 KO5 WW

Термопласт (ударопрочный) блестящий

слоновая кость	IP L	AS 591 KO5BF
белый	IP L	AS 591 KO5BF WW

Блестящий дуропласт (устойчив к механическим повреждениям) – антибактериальный

слоновая кость	IP	ABAS 591 KO5
белый	IP	ABAS 591 KO5 WW

Клавиша с подсветкой и с винтовым креплением

для контрольных выключателей арт.: 502 KOU, 503 KOU, 506 KOU, 501-20 KOU, 502-20 KOU, 506-20 KOU
 для самовозвратных выключателей арт.: 502 KOTU, 506 KOTU
 для кнопок без фиксации арт.: 531 U, 533 U, 533-2 U, 534 U

Термопласт (ударопрочный) блестящий

слоновая кость	IP L	AS 591 KO5BFS
белый	IP L	AS 591 KO5BFS WW

Клавиша с символом «освещение»

для выключателей арт.: 501 U, 502 U, 503 U, 506 U, 507 U, 501-20 U, 506-20 U, 507-20 U
 для самовозвратных выключателей арт.: 502 TU, 506 TU, 507 TU
 для кнопок без фиксации арт.: 531 U, 532 U, 533 U, 533-2 U

Блестящий дуропласт (устойчив к механическим повреждениям)

слоновая кость	IP	AS 591 L
белый	IP	AS 591 L WW

Блестящий дуропласт (устойчив к механическим повреждениям) – антибактериальный

слоновая кость	IP	ABAS 591 L
белый	IP	ABAS 591 L WW

Артикул

Клавиша с символом «освещение» и окошком

для контрольных выключателей арт.: 502 KOU, 503 KOU, 506 KOU, 501-20 KOU, 502-20 KOU, 506-20 KOU
 для самовозвратных выключателей арт.: 502 KOTU, 506 KOTU
 для кнопок без фиксации арт.: 531 U, 533 U, 533-2 U, 534 U

Блестящий дуропласт (устойчив к механическим повреждениям)

слоновая кость	IP	AS 591 KO5L
белый	IP	AS 591 KO5L WW

Блестящий дуропласт (устойчив к механическим повреждениям) – антибактериальный

слоновая кость	IP	ABAS 591 KO5L
белый	IP	ABAS 591 KO5L WW

Клавиша с символом «звонок»

для кнопок без фиксации арт.: 531 U, 532 U, 533 U, 533-2 U

Блестящий дуропласт (устойчив к механическим повреждениям)

слоновая кость	IP	AS 591 K
белый	IP	AS 591 K WW

Блестящий дуропласт (устойчив к механическим повреждениям) – антибактериальный

слоновая кость	IP	ABAS 591 K
белый	IP	ABAS 591 K WW

Клавиша с символом «звонок» и окошком

для кнопок без фиксации арт.: 531 U, 533 U, 533-2 U, 534 U

Блестящий дуропласт (устойчив к механическим повреждениям)

слоновая кость	IP	AS 591 KO5K
белый	IP	AS 591 KO5K WW

Блестящий дуропласт (устойчив к механическим повреждениям) – антибактериальный

слоновая кость	IP	ABAS 591 KO5K
белый	IP	ABAS 591 KO5K WW

Клавиша с символом «ключ»

для кнопок без фиксации арт.: 531 U, 532 U, 533 U, 533-2 U

Блестящий дуропласт (устойчив к механическим повреждениям)

слоновая кость	IP	AS 591 T
белый	IP	AS 591 T WW

Блестящий дуропласт (устойчив к механическим повреждениям) – антибактериальный

слоновая кость	IP	ABAS 591 T
белый	IP	ABAS 591 T WW

Клавиша с символом «ключ» и окошком

для кнопок без фиксации арт.: 531 U, 533 U, 533-2 U, 534 U

Блестящий дуропласт (устойчив к механическим повреждениям)

слоновая кость	IP	AS 591 KO5T
белый	IP	AS 591 KO5T WW

Блестящий дуропласт (устойчив к механическим повреждениям) – антибактериальный

слоновая кость	IP	ABAS 591 KO5T
белый	IP	ABAS 591 KO5T WW

Безбарьерная среда

Клавиша с рельефным символом «освещение» и окошком

для контрольных выключателей арт.: 502 KOU, 503 KOU, 506 KOU, 501-20 KOU, 502-20 KOU, 506-20 KOU
 для самовозвратных выключателей арт.: 502 KOTU, 506 KOTU
 для кнопок без фиксации арт.: 531 U, 533 U, 533-2 U, 534 U

Блестящий дуропласт (устойчив к механическим повреждениям)







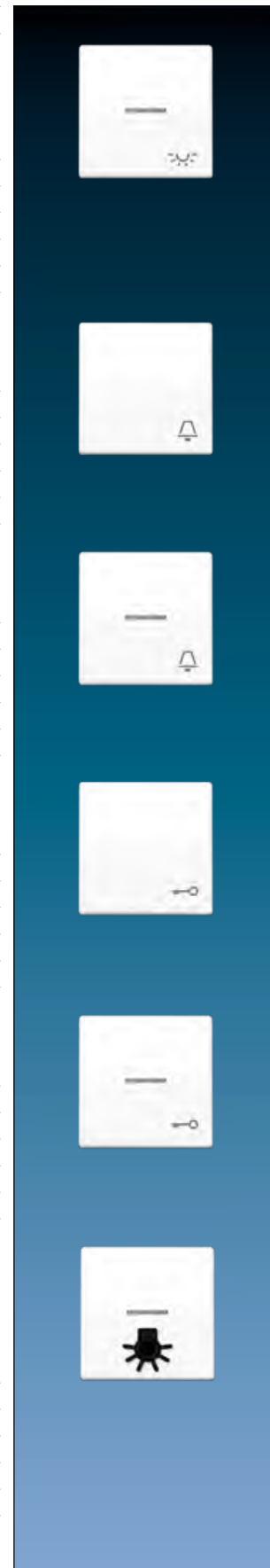





слоновая кость	IP P	AS 591 L1KO5
белый	IP P	AS 591 L1KO5 WW

Блестящий дуропласт (устойчив к механическим повреждениям) – антибактериальный

слоновая кость	IP	ABAS 591 L1KO5
белый	IP	ABAS 591 L1KO5 WW





		Артикул
Клавиша с рельефным символом «звонок» и окошком для кнопок без фиксации арт.: 531 U, 533 U, 533-2 U, 534 U		
Блестящий дуропласт (устойчив к механическим повреждениям)		
слоновая кость	 	AS 591 K1K05
белый	 	AS 591 K1K05 WW
Блестящий дуропласт (устойчив к механическим повреждениям) – антибактериальный		
слоновая кость		ABAS 591 K1K05
белый		ABAS 591 K1K05 WW
Клавиша с рельефным символом «ключ» и окошком для кнопок без фиксации арт.: 531 U, 533 U, 533-2 U, 534 U		
Блестящий дуропласт (устойчив к механическим повреждениям)		
слоновая кость	 	AS 591 T1K05
белый	 	AS 591 T1K05 WW
Блестящий дуропласт (устойчив к механическим повреждениям) – антибактериальный		
слоновая кость		ABAS 591 T1K05
белый		ABAS 591 T1K05 WW
Оптическое выделение достигается применением чёрного контрастного обрамления.		
Прозрачная клавиша		
для выключателей арт.: 501 U, 502 U, 503 U, 506 U, 507 U, 501-20 U, 506-20 U, 507-20 U для самовозвратных выключателей арт.: 502 TU, 506 TU, 507 TU для кнопок без фиксации арт.: 531 U, 532 U, 533 U, 533-2 U для произвольных надписей или символов		
Термопласт (ударопрочный) блестящий		
поле для надписи 50 x 50 мм		A 590 NA GL
Пластиковая накладка со вкладышем		
для поля надписи 50 x 50 мм (запчасть)		
Термопласт (ударопрочный) блестящий		
белый вкладыш		A 590 NA GL PL
Удерживающая плата		
для фиксации рамки и одинарной клавиши (запчасть)		
чёрный		AS 90 HP
Крышка с окошком и стеклом		
с балансиром и линзой для всех механизмов выключателей и кнопок без фиксации (кроме самовозвратных выключателей) (устанавливать только с рамками AS 581.. – AS 585 ..)		
Термопласт (ударопрочный) блестящий		
красный (с красной кнопкой)	как RAL 3000	AS 561 GL RT
синий (с синей кнопкой)	как RAL 5015	AS 561 GL BL
жёлтый (с жёлтой кнопкой)	как RAL 1004	AS 561 GL GE
для надписи на прозрачной пленке		
Запасное стекло		
64 x 53 x 1 мм (Ш x В x Г)		60 GL

Артикул

Рамка 1-ная

80,5 x 80,5 мм

Термопласт (ударопрочный) блестящий

красный	как RAL 3000	AS 581 GL RT
синий	как RAL 5015	AS 581 GL BL
жёлтый	как RAL 1004	AS 581 GL GE

Выключатель со шнурком (универсальный) 10 А / 250 В -

для монтажа на стену и потолок центральная плата с винтовыми зажимами для проводов до 2,5 мм² со шнурком 50 мм

Термопласт (ударопрочный) блестящий

слоновая кость	IP	L	A 506 BF NUZ
белый	IP	L	A 506 BF NUZ WW

Другие устройства со шнурком могут быть реализованы с помощью шнурочной вставки 34 КО5 и клавиши с линзой AS 590 КО5.. или AS 591 КО5..

Клавиша

для балансирного выключателя арт.: 505 U

для кнопочного выключателя арт.: 505 TU

для балансирного двухклавишного выключателя арт.: 509 U

для двухклавишного самовозвратного выключателя арт.: 509 TU

для двухклавишной кнопки без фиксации арт.: 535 U, 539 U

Блестящий дуропласт (устойчив к механическим повреждениям)

слоновая кость	IP	P	AS 591-5
белый	IP	P	AS 591-5 WW

Термопласт (ударопрочный) блестящий

слоновая кость	IP	L	AS 591-5 BF
белый	IP	L	AS 591-5 BF WW

Блестящий дуропласт (устойчив к механическим повреждениям) – антибактериальный

слоновая кость	IP	ABAS 591-5
белый	IP	ABAS 591-5 WW

Клавиша с подсветкой

для двухклавишного выключателя арт.: 505 U 5

для двухклавишного контрольного выключателя арт.: 505 KOU 5

для двухклавишных кнопок без фиксации арт.: 535 U 5

Блестящий дуропласт (устойчив к механическим повреждениям)

слоновая кость	IP	P	AS 591-5 KO5
белый	IP	P	AS 591-5 KO5 WW

Термопласт (ударопрочный) блестящий

слоновая кость	IP	L	AS 591-5 KO5BF
белый	IP	L	AS 591-5 KO5BF WW

Блестящий дуропласт (устойчив к механическим повреждениям) – антибактериальный

слоновая кость	IP	ABAS 591-5 KO5
белый	IP	ABAS 591-5 KO5 WW

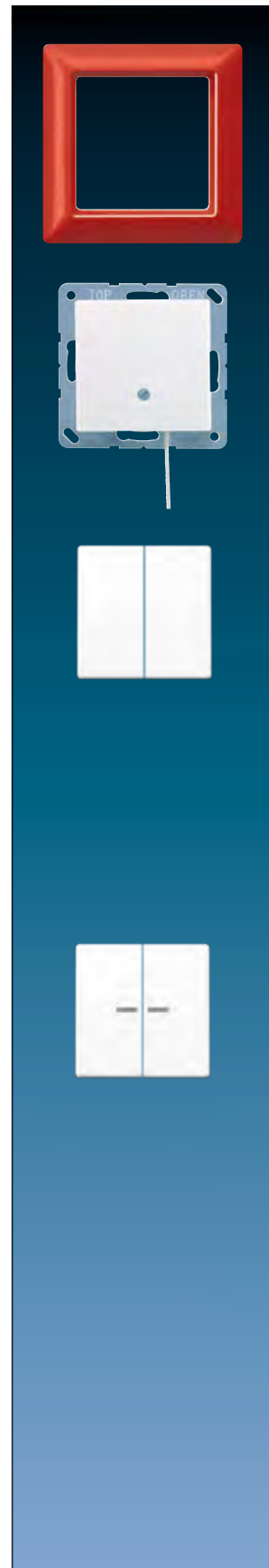

Серия AS



		Артикул
Клавиша с символам «стрелки» для жалюзийного выключателя арт.: 509 VU для жалюзийной кнопки без фиксации арт.: 539 VU		
Блестящий дуропласт (устойчив к механическим повреждениям)		
слоновая кость	IP	AS 591-5 P
белый	IP	AS 591-5 P WW
Термопласт (ударопрочный) блестящий		
слоновая кость	IP	AS 591-5 PBF
белый	IP	AS 591-5 PBF WW
Блестящий дуропласт (устойчив к механическим повреждениям) – антибактериальный		
слоновая кость	IP	ABAS 591-5 P
белый	IP	ABAS 591-5 P WW
Удерживающая плата для фиксации рамки и двойной клавиши (запчасть)		
чёрный		AS 90-5 HP
Крышка для выключателя арт.: 104.28, 134.18, 134.28, 133.18, 138.18, 106.28 для выключателя с замком IP 44 арт.: CD 104.18 WU, CD 134.18 WU, CD 133.18 WU, CD 106.18 WU		
Термопласт (ударопрочный) блестящий		
слоновая кость	IP	A 528 PL
белый	IP	A 528 PL WW
В комплект поставки входит одна крышка с символами и одна без символов. Высота крышки: 11 мм		
Крышка для выключателя арт.: 104.15, 134.15, 133.15, 106.15		
Термопласт (ударопрочный) блестящий		
слоновая кость		A 525 PL
белый		A 525 PL WW
Крышка для поворотного выключателя арт.: 1101-4, 1101-20 для таймера арт.: 11015, 11120-20 для поворотного выключателя для жалюзи арт.: 1234.10, 1234.20		
Блестящий дуропласт (устойчив к механическим повреждениям)		
слоновая кость	IP P	A 1541
белый	IP P	A 1541 WW
также для регулятора громкости WHD тип: LST..JU UP und LR..JU UP и для переключателя выбора программ WHD тип: PRO 3 JU..		

Артикул

SCHUKO®-розетка 16 A / 250 В ~

с пружинными зажимами для проводов до 2,5 мм²

Без лапок – арт. с дополнительным обозначением «N», например, ..1520 N..

С винтовыми зажимами арт.: ..1521..

Заземляющая пластина обеспечивает защиту опорному кольцу, лапкам и крестовым шурупам.

Блестящий дуропласт (устойчив к механическим повреждениям)

слоновая кость	P	A 1520
белый	P	A 1520 WW

Термопласт (ударопрочный) блестящий

слоновая кость	L	A 1520 BF
белый	L	A 1520 BF WW
синий		A 1520 BF BL
зелёный		A 1520 BF GN
оранжевый		A 1520 BF O
красный		A 1520 BF RT

Блестящий дуропласт (устойчив к механическим повреждениям) – антибактериальный

слоновая кость		ABA 1520
белый		ABA 1520 WW

Термопласт (ударопрочный) блестящий – антибактериальный

зелёный		ABA 1520 BF GN
оранжевый		ABA 1520 BF O

SCHUKO®-розетка 16 A / 250 В ~

с дополнительной защитой

с пружинными зажимами для проводов до 2,5 мм²

С винтовыми зажимами арт.: ..1521..

Заземляющая пластина обеспечивает защиту опорному кольцу, лапкам и крестовым шурупам.

Блестящий дуропласт (устойчив к механическим повреждениям)

слоновая кость	P	A 1520 KI
белый	P	A 1520 KI WW

Термопласт (ударопрочный) блестящий

слоновая кость	L	A 1520 BFKI
белый	L	A 1520 BFKI WW
синий		A 1520 BFKI BL
зелёный		A 1520 BFKI GN
оранжевый		A 1520 BFKI O
красный		A 1520 BFKI RT

Блестящий дуропласт (устойчив к механическим повреждениям) – антибактериальный

слоновая кость		ABA 1520 KI
белый		ABA 1520 KI WW

Термопласт (ударопрочный) блестящий – антибактериальный

зелёный		ABA 1520 BF KI GN
оранжевый		ABA 1520 BF KI O

SCHUKO®-розетка 16 A / 250 В ~

с винтовыми зажимами для проводов до 2,5 мм²

Заземляющая пластина обеспечивает защиту опорному кольцу, лапкам и крестовым шурупам.

Блестящий дуропласт (устойчив к механическим повреждениям)

слоновая кость	P	A 1521
белый	P	A 1521 WW

Термопласт (ударопрочный) блестящий

слоновая кость	L	A 1521 BF
белый	L	A 1521 BF WW
зелёный		A 1521 BF GN
оранжевый		A 1521 BF O





Артикул

SCHUKO®-розетка 16 А / 250 В ~

с полем для надписи 6 x 46 мм

с пружинными зажимами для проводов до 2,5 мм²

Без лапок – арт. с дополнительным обозначением «N», например, ..1520 N..

С винтовыми зажимами арт.: ..1521..

Заземляющая пластина обеспечивает защиту опорному кольцу, лапкам и крестовым шурупам.

Термопласт (ударопрочный) блестящий

белый	L A 1520 BFNA WW
зелёный	A 1520 BFNA GN
оранжевый	A 1520 BFNA O
красный	A 1520 BFNA RT

SCHUKO®-розетка 16 А / 250 В ~

с дополнительной защитой

с полем для надписи 6 x 46 мм

с пружинными зажимами для проводов до 2,5 мм²

Без лапок – арт. с дополнительным обозначением «N», например, ..1520 N..

С винтовыми зажимами арт.: ..1521..

Заземляющая пластина обеспечивает защиту опорному кольцу, лапкам и крестовым шурупам.

Термопласт (ударопрочный) блестящий

белый	L A 1520 BFKINA WW
зелёный	A 1520 BFKINA GN
оранжевый	A 1520 BFKINA O
красный	A 1520 BFKINA RT

Прозрачная накладка с бумажным вкладышем

поле для надписи 6 x 46 мм

(запчасть)

белый вкладыш	A 20 NA
---------------	---------

SCHUKO®-розетка 45°, 16 А / 250 В ~

с дополнительной защитой

с пружинными зажимами для проводов до 2,5 мм²

особенно подходит для вертикальных комбинаций нескольких розеток

Без лапок – арт. с дополнительным обозначением «N», например, ..520-45 N..

Блестящий duroпласт (устойчив к механическим повреждениям)

слоновая кость	P A 520-45 KI
белый	P A 520-45 KI WW

SCHUKO®-розетка 16 А / 250 В ~

с индикатором напряжения (зелёный светодиод) арт.: 193-LED GN (согл. DIN VDE 0100 часть 710.55.3)

с дополнительной защитой

с пружинными зажимами для проводов до 2,5 мм²

Без лапок – арт. с дополнительным обозначением «N», например, ..1520 N..

Заземляющая пластина обеспечивает защиту опорному кольцу, лапкам и крестовым шурупам.

Термопласт (ударопрочный) блестящий

слоновая кость	L A 1520 BFKO
белый	L A 1520 BFKO WW
зелёный	A 1520 BFKO GN
оранжевый	A 1520 BFKO O
красный	A 1520 BFKO RT

Блестящий duroпласт (устойчив к механическим повреждениям) – антибактериальный

слоновая кость	ABA 1520 KO
белый	ABA 1520 KO WW

Термопласт (ударопрочный) блестящий – антибактериальный

зелёный	ABA 1520 BFKO GN
оранжевый	ABA 1520 BFKO O
красный	ABA 1520 BFKO RT

возможна замена индикатора напряжения с передней стороны без отключения сетевого напряжения

Артикул

SCHUKO®-розетка 16 A / 250 В ~

с индикатором напряжения (зелёный светодиод) арт.: 193-LED GN (согл. DIN VDE 0100 часть 710.55.3)
с дополнительной защитой
с полем для надписи 6 x 46 мм

с пружинными зажимами для проводов до 2,5 мм²

Без лапок – арт. с дополнительным обозначением «N», например, ..1520 N..

Заземляющая пластина обеспечивает защиту опорному кольцу, лапкам и крестовым шурупам.

Термопласт (ударопрочный) блестящий

белый	A 1520 BFNAKO WW
зелёный	A 1520 BFNAKO GN
оранжевый	A 1520 BFNAKO O
красный	A 1520 BFNAKO RT

Термопласт (ударопрочный) блестящий – антибактериальный

белый	ABA 1520 BFNAKO WW
зелёный	ABA 1520 BFNAKO GN
оранжевый	ABA 1520 BFNAKO O
красный	ABA 1520 BFNAKO RT

возможна замена индикатора напряжения с передней стороны без отключения сетевого напряжения

Прозрачная накладка с бумажным вкладышем

поле для надписи 6 x 46 мм
(запчасть)

белый вкладыш	A 20 NA
---------------	----------------

SCHUKO®-розетка 16 A / 250 В ~

с защитой от перенапряжения
с дополнительной защитой

с винтовыми зажимами для проводов до 2,5 мм²

Без лапок – арт. с дополнительным обозначением «N», например, ..521 N..

Блестящий дурупласт (устойчив к механическим повреждениям)

слоновая кость	A 521 KIUF
белый	A 521 KIUF WW

SCHUKO®-розетка (УЗО) 16 A / 250 В ~

согласно DIN EN 61008-1 (VDE 0664-10) и DIN EN 61008-2-1 (VDE 0664-11)

Ток срабатывания: 30 мА

с дополнительной защитой

с пружинными зажимами для проводов до 2,5 мм²

не предназначен для монтажа в накладных коробках

Возможна замена розетки, подключение подходит для кабелей с 2-мя или 3-мя жилами.

Розетки, подключенные к дополнительным выходным зажимам (L' N'), также имеет дифференциальную защиту и согл. DIN VDE 0100-410. Электрическая инсталляция до розетки SCHUKO® с УЗО не защищена.

Используя встроенный выключатель, розетка может включаться/выключаться вручную.

Термопласт (ударопрочный) блестящий

слоновая кость	A 5520.30
белый	A 5520.30 WW

Технические характеристики

Номинальное напряжение:	АС 230 В ~, 50/60 Гц
Номинальный ток:	16 А
Ток срабатывания:	30 мА
Диапазон рабочих температур:	-25 ... +40 °С



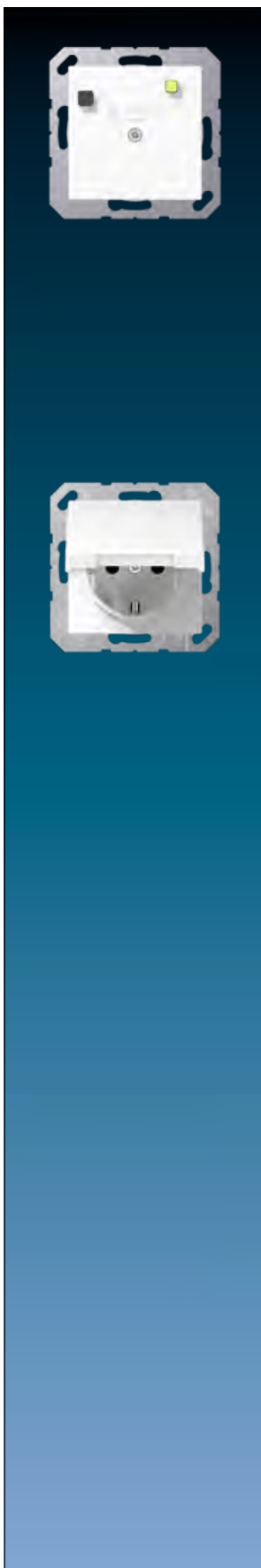

Артикул

**Устройство дифференциальной защиты (УЗО) 16 А / 250 В ~
согласно DIN EN 61008-1 (VDE 0664-10) и DIN EN 61008-2-1 (VDE 0664-11)**

Ток срабатывания: 30 мА

с пружинными зажимами для проводов до 2,5 мм²
не предназначен для монтажа в накладных коробках
подходит для кабелей с 2-мя или 3-мя жилами

Рекомендуется монтаж в коробку скрытого монтажа глубиной 60 мм. Устройство защиты с функцией, не зависящей от напряжения. Розетки, подключенные к выходным зажимам, защищены согл. DIN VDE 0100-410. Электрическая инсталляция до дифференциальной защиты не защищена!

Термопласт (ударопрочный) блестящий

слоновая кость	A 5530 FIB
белый	A 5530 FIB WW

Технические характеристики

Номинальное напряжение:	AC 230 В ~, 50/60 Гц
Номинальный ток:	16 А
Ток срабатывания:	30 мА
Диапазон рабочих температур:	-25 ... +40 °С

SCHUKO®-розетка 16 А / 250 В ~

с откидной крышкой (с возвратной пружиной)

с пружинными зажимами для проводов до 2,5 мм²

Без лапок – арт. с дополнительным обозначением «N», например, ..1520 N..

С винтовыми зажимами арт.: ..1521..

Заземляющая пластина обеспечивает защиту опорному кольцу, лапкам и крестовым шурупам.

Блестящий дуропласт (устойчив к механическим повреждениям)

слоновая кость	IP P	AS 1520 KL
белый	IP P	AS 1520 KL WW

Термопласт (ударопрочный) блестящий

слоновая кость	IP L	AS 1520 BFKL
белый	IP L	AS 1520 BFKL WW
синий	IP	AS 1520 BFKL BL
зелёный	IP	AS 1520 BFKL GN
оранжевый	IP	AS 1520 BFKL O
красный	IP	AS 1520 BFKL RT

Блестящий дуропласт (устойчив к механическим повреждениям) – антибактериальный

слоновая кость	IP	ABAS 1520 KL
белый	IP	ABAS 1520 KL WW

Термопласт (ударопрочный) блестящий – антибактериальный

зелёный	IP	ABAS 1520 BFKL GN
оранжевый	IP	ABAS 1520 BFKL O

Артикул

SCHUKO®-розетка 16 А / 250 В ~

с откидной крышкой (с возвратной пружиной)

с дополнительной защитой

с пружинными зажимами для проводов до 2,5 мм²

Без лапок – арт. с дополнительным обозначением «N», например, ..1520 N..

С винтовыми зажимами арт.: ..1521..

Заземляющая пластина обеспечивает защиту опорному кольцу, лапкам и крестовым шурупам.

Блестящий дуропласт (устойчив к механическим повреждениям)

слоновая кость	IP P	AS 1520 KIKL
белый	IP P	AS 1520 KIKL WW

Термопласт (ударопрочный) блестящий

слоновая кость	IP L	AS 1520 BFKIKL
белый	IP L	AS 1520 BFKIKL WW
зелёный	IP	AS 1520 BFKIKL GN
оранжевый	IP	AS 1520 BFKIKL O
красный	IP	AS 1520 BFKIKL RT

Блестящий дуропласт (устойчив к механическим повреждениям) – антибактериальный

слоновая кость	IP	ABAS 1520 KIKL
белый	IP	ABAS 1520 KIKL WW

Термопласт (ударопрочный) блестящий – антибактериальный

зелёный	IP	ABAS 1520 KIKL GN
оранжевый	IP	ABAS 1520 KIKL O

SCHUKO®-розетка 16 А / 250 В ~

с откидной крышкой (с возвратной пружиной)

с винтовыми зажимами для проводов до 2,5 мм²

Заземляющая пластина обеспечивает защиту опорному кольцу, лапкам и крестовым шурупам.

Блестящий дуропласт (устойчив к механическим повреждениям)

слоновая кость	P	AS 1521 KL
белый	P	AS 1521 KL WW

Термопласт (ударопрочный) блестящий

слоновая кость	IP L	AS 1521 BFKL
белый	IP L	AS 1521 BFKL WW
зелёный	IP	AS 1521 BFKL GN
оранжевый	IP	AS 1521 BFKL O

SCHUKO®-розетка 16 А / 250 В ~

с откидной крышкой (с возвратной пружиной)

с дополнительной защитой

с винтовыми зажимами для проводов до 2,5 мм²

Заземляющая пластина обеспечивает защиту опорному кольцу, лапкам и крестовым шурупам.

Блестящий дуропласт (устойчив к механическим повреждениям)

слоновая кость	P	AS 1521 KIKL
белый	P	AS 1521 KIKL WW

Термопласт (ударопрочный) блестящий

слоновая кость	IP L	AS 1521 BFKIKL
белый	IP L	AS 1521 BFKIKL WW
зелёный	IP	AS 1521 BFKIKL GN
оранжевый	IP	AS 1521 BFKIKL O





Артикул

SCHUKO®-розетка 16 A / 250 В ~

с откидной крышкой (с возвратной пружиной)
с индикатором напряжения (зелёный светодиод) арт.: 193-LED GN (согл. DIN VDE 0100 часть 710.55.3)
с дополнительной защитой

с пружинными зажимами для проводов до 2,5 мм²

Без лапок – арт. с дополнительным обозначением «N», например, ..1520 N..

Заземляющая пластина обеспечивает защиту опорному кольцу, лапкам и крестовым шурупам.

Термопласт (ударопрочный) блестящий

слоновая кость	IP	AS 1520 BFKLKO
белый	IP	AS 1520 BFKLKO WW
зелёный	IP	AS 1520 BFKLKO GN
оранжевый	IP	AS 1520 BFKLKO O
красный	IP	AS 1520 BFKLKO RT

Блестящий дуропласт (устойчив к механическим повреждениям) – антибактериальный

слоновая кость	IP	ABAS 1520 KLKO
белый	IP	ABAS 1520 KLKO WW

Термопласт (ударопрочный) блестящий – антибактериальный

зелёный	IP	ABAS 1520 KLKO GN
оранжевый	IP	ABAS 1520 KLKO O
красный	IP	ABAS 1520 KLKO RT

возможна замена индикатора напряжения с передней стороны без отключения сетевого напряжения

SCHUKO®-розетка 16 A / 250 В ~

с откидной крышкой (с возвратной пружиной)

с замком (24 разных ключа)

с дополнительной защитой

с пружинными зажимами для проводов до 2,5 мм²

Без лапок – арт. с дополнительным обозначением «N», например, ..1520 N..

С винтовыми зажимами арт.: ..1521..

Заземляющая пластина обеспечивает защиту опорному кольцу, лапкам и крестовым шурупам.

Термопласт (ударопрочный) блестящий

слоновая кость	IP	AS 1520 BFKLSL
белый	IP	AS 1520 BFKLSL WW
зелёный	IP	AS 1520 BFKLSL GN
оранжевый	IP	AS 1520 BFKLSL O
красный	IP	AS 1520 BFKLSL RT

Запасной ключ

(запчасть)

для всех откидных крышек с замками

1 штука 802 SL

Укажите номер ключа, например, 813 SL!

Розетка без заземления 16 A / 250 В ~

с винтовыми зажимами для проводов до 2,5 мм²

Блестящий дуропласт (устойчив к механическим повреждениям)

слоновая кость	P	A 511 N
белый	P	A 511 N WW

Розетка без заземления 16 A / 250 В ~

с дополнительной защитой

с винтовыми зажимами для проводов до 2,5 мм²

Блестящий дуропласт (устойчив к механическим повреждениям)

слоновая кость	P	A 511 NKI
белый	P	A 511 NKI WW

Артикул

Швейцарская розетка

1-ная, тип 13

10 A 250 В ~, L + N + PE

с пружинными зажимами для проводов до 2,5 мм² согласно SEV 1011-1998/IEC 884-1

для установки в монтажной коробки согласно DIN 49073

не предназначен для монтажа в накладных коробках

(с несущей платой, монтаж только шурупами)

Термопласт (ударопрочный) блестящий

слоновая кость

 A 1520-13 BF SEV

белый

 A 1520-13 BF SEV WW

Механизм розетки франко-бельгийской системы

2-пол. и заземление (штырь), 16 А / 250 В ~

Заземляющая пластина обеспечивает защиту опорному кольцу, лапкам и крестовым шурупам.

с лапками

с пружинными зажимами

1520 F EINS

с винтовыми зажимами

1521 F EINS

Механизм розетки франко-бельгийской системы

2-пол. и заземление (штырь), 16 А / 250 В ~

Заземляющая пластина обеспечивает защиту опорному кольцу.

без зажимов

с пружинными зажимами

1520 NF EINS

с винтовыми зажимами

1521 NF EINS

Накладка

для механизмов розетки франко-бельгийской системы, арт.: 1520 ..F EINS, 1521 ..F EINS

Блестящий дуропласт (устойчив к механическим повреждениям)

слоновая кость

 A 1521 F PL-1

белый

 A 1521 F WW PL-1

Накладка

для механизмов розетки франко-бельгийской системы, арт.: 1520 ..F EINS, 1521 ..F EINS

с дополнительной защитой

Блестящий дуропласт (устойчив к механическим повреждениям)

слоновая кость

 A 1521 FKI PL-1

белый

 A 1521 FKI WW PL-1

Накладка



с откидной крышкой (с возвратной пружиной)

для механизмов розетки франко-бельгийской системы, арт.: 1520 ..F EINS, 1521 ..F EINS



с дополнительной защитой

Блестящий дуропласт (устойчив к механическим повреждениям)

слоновая кость

  A 1521 FKIKL PL-1

белый

  A 1521 FKIKL WW PL1

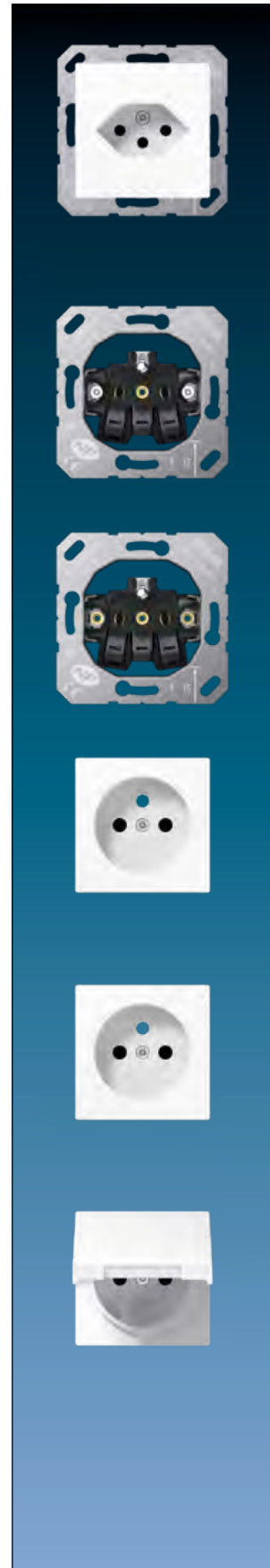

Серия AS



	Артикул
Розетка американской системы NEMA 15 A / 125 В ~, 5-15R, 2-пол. и с заземлением (штырь) с винтовыми зажимами для проводов до 4 мм ² согласно US-NEMA Термопласт (ударопрочный) блестящий	
слоновая кость	A 521-15
белый	A 521-15 WW
Розетка американской системы NEMA 20 A / 125 В ~, 5-20R, 2-пол. и заземление (штырь) с винтовыми зажимами для проводов до 4 мм ² согласно US-NEMA Термопласт (ударопрочный) блестящий	
слоновая кость	A 521-20
белый	A 521-20 WW
Механизм розетки британский стандарт 1363 13 A 250 В ~ 2-пол. с заземлением (штырь), с дополнительной защитой с винтовыми зажимами для проводов до 4 мм ²	
без выключателя	3521 EINS
Накладка для механизма розетки арт. 3521 EINS Блестящий дуропласт (устойчив к механическим повреждениям)	
слоновая кость	A 3521 PL
белый	A 3521 WW PL
Механизм розетки британский стандарт 1363 13 A 250 В ~ 2-пол. с заземлением (штырь), с дополнительной защитой с винтовыми зажимами для проводов до 4 мм ²	
без индикатора	3171 EINS
с индикатором	3171 KO EINS
Накладка для механизма розетки арт. 3171 EINS Блестящий дуропласт (устойчив к механическим повреждениям)	
слоновая кость	A 3171 PL
белый	A 3171 WW PL
Накладка для механизма розетки арт. 3171 KO EINS Блестящий дуропласт (устойчив к механическим повреждениям)	
слоновая кость	A 3171 KO PL
белый	A 3171 KO WW PL

Артикул

Механизм розетки британский стандарт 546

5 A 250 В ~

2-пол. с заземлением (штырь), с дополнительной защитой с винтовыми зажимами для проводов до 4 мм²

без выключателя

3171-5 EINS

Накладка

для механизма розетки арт. 3171-5 EINS

Блестящий дуропласт (устойчив к механическим повреждениям)

слоновая кость

A 3171-5 PL

белый

A 3171-5 WW PL

Механизм розетки для Китая

2 полюса без заземления с плоскими или круглыми штырями

2 полюса с заземлением только для плоских штырей

согл. GB 1002 и IEC 884-1

с дополнительной защитой

с винтовыми зажимами для проводов до 4 мм²

(крепление винтами, без крепёжных лапок)

Заземляющая пластина обеспечивает защиту опорному кольцу.

без выключателя

3521-5 CN EINS

Накладка

для китайской комбинации розеток, арт.: 3521-5 CN EINS

Блестящий дуропласт (устойчив к механическим повреждениям)

слоновая кость



A 3521-5 CNPL

белый



A 3521-5 CN WW PL

Термопласт (ударопрочный) блестящий

белый



A 3521-5 CNBF WW PL

Механизм розетки для Индии

16 A / 250 В ~

2-пол. с заземлением (штырь), с дополнительной защитой

с винтовыми зажимами для проводов до 4 мм²

521 IN-EINS

Накладка

для механизма розетки (для Индии) арт. 521 IN-EINS

Блестящий дуропласт (устойчив к механическим повреждениям)

слоновая кость

A 521 IN PL

белый

A 521 IN WW PL

Механизм выключателя с предохранителем

2-пол., 13 A 250 В ~

с индикатором

с винтовыми зажимами для проводов до 4 мм²

3190 CU KO EINS

Накладка

для механизма выключателя с предохранителем, арт.: 3190 CU KO EINS

слоновая кость

A 3190 CU KO PL

белый

A 3190 CU KO WW PL

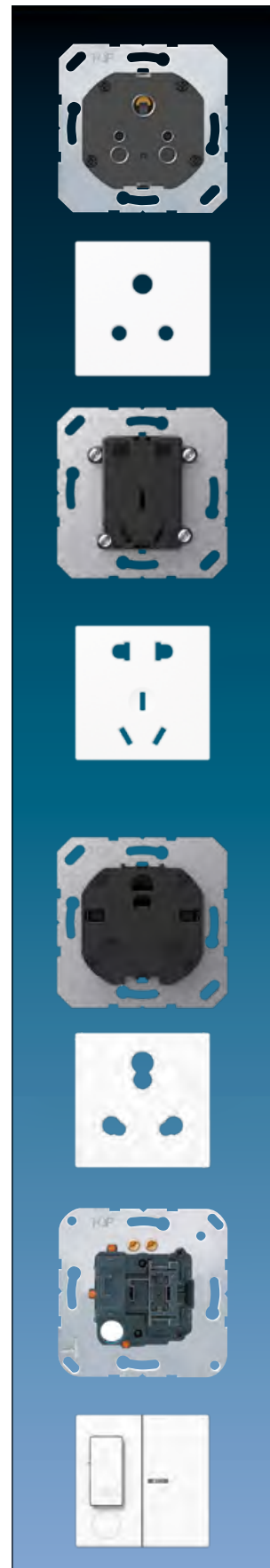

Серия AS



Артикул

**SCHUKO®-розетка 16 А / 250 В ~
с универсальным выключателем 10 АХ / 250 В ~**

для одинарной коробки Ø 60 мм
с винтовыми зажимами для проводов до 2,5 мм²

Чтобы заказать устройства без лапок, пожалуйста, добавьте «Е» в артикул, например, AS 5576 EU.
размер: 80,5 x 105 мм

Блестящий дуропласт (устойчив к механическим повреждениям)

слоновая кость

AS 5576 U

белый

AS 5576 U WW

(проходное включение возможно с арт. 506 U или 506 TU)

**SCHUKO®-розетка 16 А / 250 В ~
с двухклавишным выключателем 10 А / 250 В ~**

для одинарной коробки Ø 60 мм
с винтовыми зажимами для проводов до 2,5 мм²

(крепление винтами, без крепёжных лапок)

размер: 80,5 x 105 мм

Блестящий дуропласт (устойчив к механическим повреждениям)

слоновая кость

AS 5575 EU

белый

AS 5575 EU WW

SCHUKO®-розетка 2-ная 16 А / 250 В ~

для одинарной коробки Ø 60 мм
с пружинными зажимами для проводов до 2,5 мм²

Без лапок – арт. с дополнительным обозначением «N», например, ..1520 N..

размер: 80,5 x 105 мм

Блестящий дуропласт (устойчив к механическим повреждениям)

слоновая кость

AS 5020 U

белый

AS 5020 U WW

SCHUKO®-розетка 2-ная 16 А / 250 В ~

с дополнительной защитой

для одинарной коробки Ø 60 мм

с пружинными зажимами для проводов до 2,5 мм²

Без лапок – арт. с дополнительным обозначением «N», например, ..1520 N..

размер: 80,5 x 105 мм

Блестящий дуропласт (устойчив к механическим повреждениям)

слоновая кость

AS 5020 KIU

белый

AS 5020 KIU WW

Артикул

SCHUKO®-розетка 2-ная 16 A / 250 В ~

для одинарной коробки Ø 60 мм
с винтовыми зажимами для проводов до 2,5 мм²
размер: 80,5 x 105 мм

Блестящий дуропласт (устойчив к механическим повреждениям)

слоновая кость **AS 5022 U**

белый **AS 5022 U WW**

с дополнительной защитой

Блестящий дуропласт (устойчив к механическим повреждениям)

слоновая кость **AS 5022 KIU**

белый **AS 5022 KIU WW**

Розетка без заземления 16 A / 250 В ~

с двухклавишным выключателем 10 A / 250 В ~

для одинарной коробки Ø 60 мм
с винтовыми зажимами для проводов до 2,5 мм²
размер: 80,5 x 105 мм

Блестящий дуропласт (устойчив к механическим повреждениям)

слоновая кость **AS 5545 EU**

белый **AS 5545 EU WW**

Розетка без заземления 16 A / 250 В ~

с универсальным (проходным) выключателем 10 A / 250 В ~

для одинарной коробки Ø 60 мм
с винтовыми зажимами для проводов до 2,5 мм²
размер: 80,5 x 105 мм

Блестящий дуропласт (устойчив к механическим повреждениям)

слоновая кость **AS 5546 EU**

белый **AS 5546 EU WW**

(проходное включение возможно с арт. 506 U или 506 TU)

2-ная розетка без заземления 16 A / 250 В ~

для одинарной коробки Ø 60 мм
с пружинными зажимами для проводов до 2,5 мм²

Блестящий дуропласт (устойчив к механическим повреждениям)

слоновая кость **AS 5010 U**

белый **AS 5010 U WW**

с дополнительной защитой

Блестящий дуропласт (устойчив к механическим повреждениям)

слоновая кость **AS 5010 KIU**

белый **AS 5010 KIU WW**



Серия AS



Артикул

SCHUKO® розетка для кабельных каналов 16 A / 250 В ~

с проводным соединением

с пружинными зажимами для проводов до 2,5 мм²
накладка со встроенной рамкой для монтажа в коробки кабельных каналов
Заземляющая пластина обеспечивает защиту опорному кольцу.
размер: 80,5 x 151,5 мм

2-ная

Блестящий дуропласт (устойчив к механическим повреждениям)

слоновая кость	AS 1522
----------------	---------

белый	AS 1522 WW
-------	------------

Термопласт (ударопрочный) блестящий

слоновая кость	AS 1522 BF
----------------	------------

белый	AS 1522 BF WW
-------	---------------

SCHUKO® розетка для кабельных каналов 16 A / 250 В ~

с проводным соединением

с 1-ним полем для надписи 12 x 55,5 мм

с пружинными зажимами для проводов до 2,5 мм²
накладка со встроенной рамкой для монтажа в коробки кабельных каналов
Заземляющая пластина обеспечивает защиту опорному кольцу.
размер: 80,5 x 151,5 мм

2-ная

Блестящий дуропласт (устойчив к механическим повреждениям)

слоновая кость	AS 1522 NA
----------------	------------

белый	AS 1522 NA WW
-------	---------------

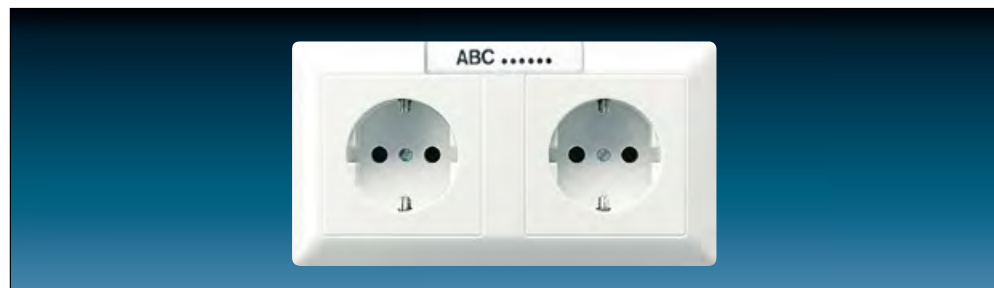

SCHUKO® розетка для кабельных каналов 16 A / 250 В ~

с проводным соединением

с пружинными зажимами для проводов до 2,5 мм²
накладка со встроенной рамкой для монтажа в коробки кабельных каналов
размер: 80,5 x 151,5 мм

3-ная

Блестящий дуропласт (устойчив к механическим повреждениям)

слоновая кость	AS 523
----------------	--------

белый	AS 523 WW
-------	-----------

Термопласт (ударопрочный) блестящий

слоновая кость	AS 523 BF
----------------	-----------

белый	AS 523 BF WW
-------	--------------



Артикул

Крышка

для роторного диммера арт.: 1730 DD, 1731 DD, 211 GDE
 для спутникового устройства арт.: 1733 DNE
 для 1 – 10-В-потенциометра арт.: 240-10, 240-31
 для DALI-потенциометра арт.: 240 DPE, 240 PDPE, 240 PDPE TW

Блестящий дуропласт (устойчив к механическим повреждениям)

слоновая кость	IP P	A 1540
белый	IP P	A 1540 WW

Крышка

для регулятора скорости арт.: 245.20

Блестящий дуропласт (устойчив к механическим повреждениям)

слоновая кость	IP P	A 1540.20
белый	IP P	A 1540.20 WW

Уплотнитель

для крышек роторного диммера / регулятора частоты вращения

IP	140 D
----	-------

Уплотнитель арт.: 140 D используется с рамком IP-44 и устанавливается в крышки роторного диммера / регулятора скорости для получения степени защиты IP44.

Роторный LED диммер с роторным ВКЛ/ВЫКЛ

с крышкой и встроенной рамкой
 без спутникового входа

Блестящий дуропласт (устойчив к механическим повреждениям)

слоновая кость	P	AS 5544.03 V
белый	P	AS 5544.03 V WW

Отдельное устройство, не подходит для комбинаций!

Технические характеристики

Номинальное напряжение:	AC 230 В~
Частота сети:	50 Гц
Потребление в режиме ожидания:	около 0,2 Вт
Потеря мощности:	около 3,7 Вт
Диапазон рабочих температур:	-5 ... +45 °C
Присоединяемая мощность при 25 °C	
лампы накаливания:	20 ... 200 Вт
ВВ галогенные лампы:	20 ... 200 Вт
диммируемые ВВ светодиодные лампы:	тип. 3 ... 40 Вт
омические и ВВ светодиоды:	тип. 3 ... 40 Вт
Снижение мощности	
при накладном монтаже:	-5 %
на каждые 5 °C при превышении температуры 25 °C:	-10 %
при установке в деревянных или гипсокартонных стенах:	-15 %
Предохранитель, тип:	T 1 N 250 В
Подключение:	винтовой зажим
одножильный провод:	1 x 0,5 ... 2,5 мм ²
многожильный без наконечника:	1 x 0,5 ... 2,5 мм ²
многожильный с наконечником:	1 x 0,5 ... 2,5 мм ²
Расширение:	не возможно





Артикул

Центральная плата стандарт

для LB вставки «жалюзи» арт.: 1730 JE и 1731 JE
для LB вставки «освещение» арт.: 1701 SE, 1704 ESE, 1702 SE, 1710 DE, 1711 DE, 1713 DSTE, 1720 NE, 1723 NE, 1708 IE

Блестящий дуропласт (устойчив к механическим повреждениям)

слоновая кость	P	AS 1700
белый	P	AS 1700 WW

Центральная плата стандарт «стрелки»

для LB вставки «жалюзи» арт.: 1730 JE и 1731 JE
для LB вставки «освещение» арт.: 1701 SE, 1704 ESE, 1702 SE, 1710 DE, 1711 DE, 1713 DSTE, 1720 NE, 1723 NE, 1708 IE

Блестящий дуропласт (устойчив к механическим повреждениям)

слоновая кость		AS 1700 P
белый		AS 1700 P WW

Центральная плата универсальная

для LB вставки «жалюзи» арт.: 1730 JE и 1731 JE
для LB вставки «освещение» арт.: 1701 SE, 1704 ESE, 1702 SE, 1710 DE, 1711 DE, 1713 DSTE, 1723 NE

Блестящий дуропласт (устойчив к механическим повреждениям)

слоновая кость	P	AS 1701
белый	P	AS 1701 WW

Центральная плата универсальная «стрелки»

для LB вставки «жалюзи» арт.: 1730 JE и 1731 JE
для LB вставки «освещение» арт.: 1701 SE, 1704 ESE, 1702 SE, 1710 DE, 1711 DE, 1713 DSTE, 1723 NE

Блестящий дуропласт (устойчив к механическим повреждениям)

слоновая кость		AS 1701 P
белый		AS 1701 P WW

Центральная плата 2 группы стандарт

для LB вставки «освещение» арт.: 1702 SE, 1712 DE, 1713 DSTE, 1723 NE

Блестящий дуропласт (устойчив к механическим повреждениям)

слоновая кость	P	AS 1702
белый	P	AS 1702 WW

Таймер с дисплеем стандарт

для LB вставки «жалюзи» арт.: 1730 JE и 1731 JE
для LB вставки «освещение» арт.: 1701 SE, 1704 ESE, 1702 SE, 1710 DE, 1711 DE, 1713 DSTE, 1723 NE

белый		A 1750 D WW
чёрный		A 1750 D SW

Таймер универсальный Bluetooth

для LB вставки «жалюзи» арт.: 1730 JE и 1731 JE
для LB вставки «освещение» арт.: 1701 SE, 1704 ESE, 1702 SE, 1710 DE, 1711 DE, 1713 DSTE, 1723 NE

Блестящий дуропласт (устойчив к механическим повреждениям)

слоновая кость	P	AS 1751 BT
белый	P	AS 1751 BT WW

Таймер универсальный Bluetooth «стрелки»

для LB вставки «жалюзи» арт.: 1730 JE и 1731 JE
для LB вставки «освещение» арт.: 1701 SE, 1704 ESE, 1702 SE, 1710 DE, 1711 DE, 1713 DSTE, 1723 NE

Блестящий дуропласт (устойчив к механическим повреждениям)

слоновая кость		AS 1751 PBT
белый		AS 1751 PBT WW

Артикул

Датчик движения «стандарт» 1,10 м

для LB вставки «освещение» арт.: 1701 SE, 1704 ESE, 1702 SE, 1710 DE, 1711 DE, 1713 DSTE, 1723 NE, 1708 IE

Термопласт (ударопрочный) блестящий

слоновая кость	A 17180
белый	A 17180 WW

Датчик движения «стандарт» 1,10 м

для LB вставки «освещение» арт.: 1701 SE, 1704 ESE, 1702 SE, 1710 DE, 1711 DE, 1713 DSTE, 1723 NE, 1708 IE

Установка устройств со степенью защиты IP-44 разрешена только во внутренних помещениях

Термопласт (ударопрочный) блестящий

слоновая кость	IP	A 17180 WU
белый	IP	A 17180 WU WW

Датчик движения «стандарт» 2,20 м

для LB вставки «освещение» арт.: 1701 SE, 1704 ESE, 1702 SE, 1710 DE, 1711 DE, 1713 DSTE, 1723 NE, 1708 IE

Установка устройств со степенью защиты IP-44 разрешена только во внутренних помещениях

Термопласт (ударопрочный) блестящий

слоновая кость	IP	A 17280
белый	IP	A 17280 WW

Датчик движения «универсальный» 1,10 м

для LB вставки «освещение» арт.: 1701 SE, 1704 ESE, 1702 SE, 1710 DE, 1711 DE, 1713 DSTE, 1723 NE, 1708 IE

Термопласт (ударопрочный) блестящий

слоновая кость	A 17181
белый	A 17181 WW

Датчик движения «универсальный» 1,10 м

для LB вставки «освещение» арт.: 1701 SE, 1704 ESE, 1702 SE, 1710 DE, 1711 DE, 1713 DSTE, 1723 NE, 1708 IE

Установка устройств со степенью защиты IP-44 разрешена только во внутренних помещениях

Термопласт (ударопрочный) блестящий

слоновая кость	IP	A 17181 WU
белый	IP	A 17181 WU WW

Датчик движения «универсальный» 2,20 м

для LB вставки «освещение» арт.: 1701 SE, 1704 ESE, 1702 SE, 1710 DE, 1711 DE, 1713 DSTE, 1723 NE, 1708 IE

Установка устройств со степенью защиты IP-44 разрешена во внутренних помещениях и на улице

Термопласт (ударопрочный) блестящий

слоновая кость	IP	A 17281
белый	IP	A 17281 WW

Уплотняющий набор

для датчика движения 2,2 м серии AS / A

IP **AS A 50 DS**

Для получения степени защиты IP44



Серия AS

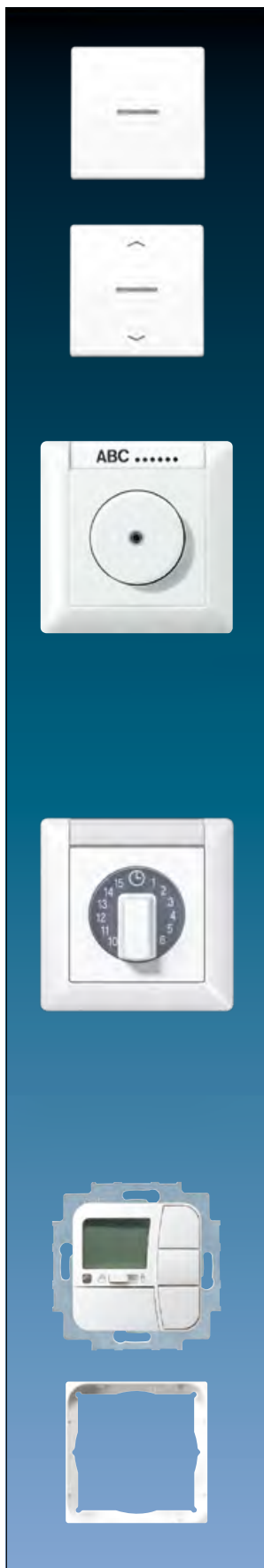

Артикул

eNet радиоприемная клавиша короткого хода

для вставок арт.: 1201 URE, 1201-1 URE, 1202 URE, 1225 SDE, 1240 STE, 1244 NVSE, 1254 TSE, 1224 LED UDE
Новая функция системы: полностью зашифрованная передача (AES-CCM) от eNet сервера версии 2.0

Блестящий дуропласт (устойчив к механическим повреждениям)

слоновая кость		FM AS 1561.07
белый		FM AS 1561.07 WW

eNet радиоприемная клавиша управления жалюзи

для вставок арт.: 230 ME, 232 ME и 224 ME
Новая функция системы: полностью зашифрованная передача (AES-CCM) от eNet сервера версии 2.0

Блестящий дуропласт (устойчив к механическим повреждениям)

слоновая кость	FM AS 5232
белый	FM AS 5232 WW

Электронный таймер, 230 В, 1500 ВА

Устройство управляется простым нажатием кнопки. После задержки ранее установленного времени таймер автоматически выключается. Активированное время задержки может быть остановлено повторным нажатием на кнопку.
1-полюсный контакт, светодиодная индикация, возможно управление со спутниковой вставки вкл. 1-постовую рамку с полем для надписи и этикетками для разных периодов времени
задержка 1 – 60 мин.

Блестящий дуропласт (устойчив к механическим повреждениям)

слоновая кость		AS 1060 ET
белый		AS 1060 ET WW

задержка 1 – 8 час.

Блестящий дуропласт (устойчив к механическим повреждениям)

слоновая кость		AS 10.480 ET
белый		AS 10.480 ET WW

Таймер 16 AX / 250 В ~

с винтовыми зажимами для проводов до 4 мм²
включая накладную коробку с полем для надписи 12 x 55,5 мм и дополнительную шкалу
точность установки ± 10 %, сброс муфтой скольжения

белый	2-пол.	макс. 15 минут		W 11015 A WW
	2-пол.	макс. 30 минут		W 11030 A WW
	НЗ/НО контакт, 1-пол.	макс. 30 минут		W 11030-20 A WW
	2-пол.	макс. 60 минут		W 11060 A WW
	2-пол.	макс. 120 минут		W 110.120 A WW
	НЗ/НО контакт, 1-пол.	макс. 120 минут		W 110.120-20 A WW
	2-пол.	макс. 240 минут		W 110.240 A WW
	2-пол.	макс. 360 минут		W 110.360 A WW
	2-пол.	макс. 720 минут		W 110.720 A WW

Управление маркизами «Аеро Тес 04»

Термопласт (ударопрочный) блестящий

белый	AT 04 WW
-------	-----------------

Таймер AeroTес можно использовать только для управления системами солнцезащиты.

Промежуточная рамка для монтажа «Аеро Тес 04» в серии AS и A

белый	A AT 581 Z WW
-------	----------------------

Артикул

Комнатный термостат «1-пол. контакт»

1-пол. НЗ контакт 10 (4) А, АС 230 В ~, 50/60 Гц

Термопласт (ударопрочный) блестящий

слоновая кость

TR A 231

белый

TR A 231 WW

Комнатный термостат «1-пол. контакт»

1-пол. НЗ контакт 10 (4) А, АС 24 В ~

Термопласт (ударопрочный) блестящий

слоновая кость

TR A 241

белый

TR A 241 WW

Комнатный термостат «НО/НЗ контакт»

1-пол. перекидной контакт, обогрев 10 (4) А, АС 230 В ~, 50/60 Гц

1-пол. перекидной контакт, охлаждение 5 (2) А, АС 230 В ~, 50/60 Гц

Для переключения с обогрева на охлаждение требуется EBERLE EV..Н/К клемма.

Термопласт (ударопрочный) блестящий

слоновая кость

TR A 236

белый

TR A 236 WW

Комнатный термостат «НО/НЗ контакт»

1-пол. перекидной контакт, обогрев 10 (4) А, АС 24 В ~

1-пол. перекидной контакт, охлаждение 5 (2) А, АС 24 В ~

Термопласт (ударопрочный) блестящий

слоновая кость

TR A 246

белый

TR A 246 WW

Термостат теплого пола

1-пол. НО контакт 10 А, АС 230 В ~, 50/60 Гц

Термопласт (ударопрочный) блестящий

слоновая кость

FTR A 231

белый

FTR A 231 WW

Специальная кнопка предотвращает нежелательные изменения установленной температуры для всех крышек регуляторов

слоновая кость

MS TR 231

белый

MS TR 231 WW

предотвращает нежелательные манипуляции параметрами термостатов



Серия AS

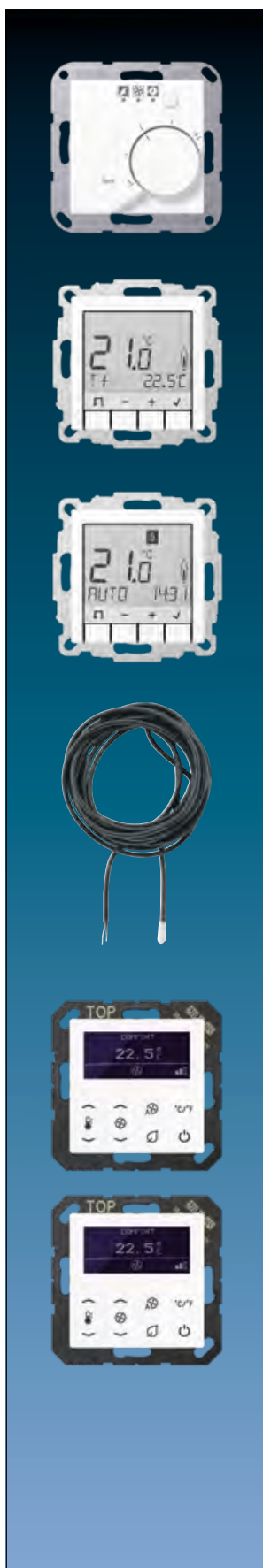

Артикул

Гигростат

Термопласт (ударопрочный) блестящий

слоновая кость

A 5201 HYG

белый

A 5201 HYG WW

Комнатный контроллер с дисплеем «стандарт»

дисплей с задней подсветкой
(крепление винтами, без крепёжных лапок)

Термопласт (ударопрочный) блестящий

слоновая кость

TR D A 231

белый

TR D A 231 WW

Комнатный контроллер с дисплеем «универсальный»

Возможна автоматическая регулировка по программируемым значениям времени и температуры.
дисплей с задней подсветкой
(крепление винтами, без крепёжных лапок)

Термопласт (ударопрочный) блестящий

слоновая кость

TR UD A 231

белый

TR UD A 231 WW

Выносной датчик

для термостата температуры арт.: TR D .. 231 .., TR UD .. 231 ..

запчасть для термостата полов арт.: FTR .. 231 ..

NTC датчик в пластиковом корпусе 7,8 мм Ø

Длина кабеля: 4 м

Диапазон рабочих температур: -25 ... +70 °C

FF 7.8

Также подходит как внешний датчик температуры для KNX - устройств, арт.:

.. 2178 TS .., .. 2178 ORTS .., .. 5192 KRM TS D, .. 5194 KRM TS D, 2177 SV R, 23066 REGHE

Комнатный термостат fan coil 2-трубный

белый

TRD A 523028 WW

чёрный

TRD A 523028 SW

Комнатный термостат fan coil 4-трубный

белый

TRD A 523048 WW

чёрный

TRD A 523048 SW

Наборы накладок поставляются комплектом!

Артикул

Набор накладок 1 группа

защёлкиваются на модулях F40, 1 группа

арт.: 4071 TSM, 4191 TSM, 4091 TSEM, 4071 RF TSM, 4212 TSM, 4008 TSM, FM 4001 M

Термопласт (ударопрочный) блестящий

слоновая кость

 A 401 TSA

белый

 A 401 TSA WW

Набор накладок 2 группы

защёлкиваются на модулях F40, 2 группы

арт.: 4072 TSM, 4192 TSM, 4092 TSEM, 4072 RF TSM, 4224 TSM, 4008 TSM, FM 4002 M

Термопласт (ударопрочный) блестящий

слоновая кость

 A 402 TSA

белый

 A 402 TSA WW

Набор накладок 3 группы

защёлкиваются на F40-модулях 3 группы

арт.: 4073 TSM, 4193 TSM, 4093 TSEM, 4073 RF TSM, 4236 TSM, 4008 TSM, FM 4003 M

Термопласт (ударопрочный) блестящий

слоновая кость

 A 403 TSA

белый

 A 403 TSA WW

Набор накладок 4 группы

защёлкиваются на F40-модулях 4 группы

арт.: 4074 TSM, 4194 TSM, 4094 TSEM, 4074 RF TSM, 4248 TSM, 4008 TSM, FM 4004 M

Термопласт (ударопрочный) блестящий

слоновая кость

 A 404 TSA

белый

 A 404 TSA WW

Накладка, 1-ная

с символами ▲▼

защёлкиваются на модулях F40, 1 группа

арт.: 4071 TSM, 4191 TSM, 4091 TSEM, 4071 RF TSM, 4212 TSM, 4008 TSM, FM 4001 M

Термопласт (ударопрочный) блестящий

слоновая кость

A 401 TSAP

белый

A 401 TSAP WW



Серия AS

Наборы накладок поставляются комплектом!

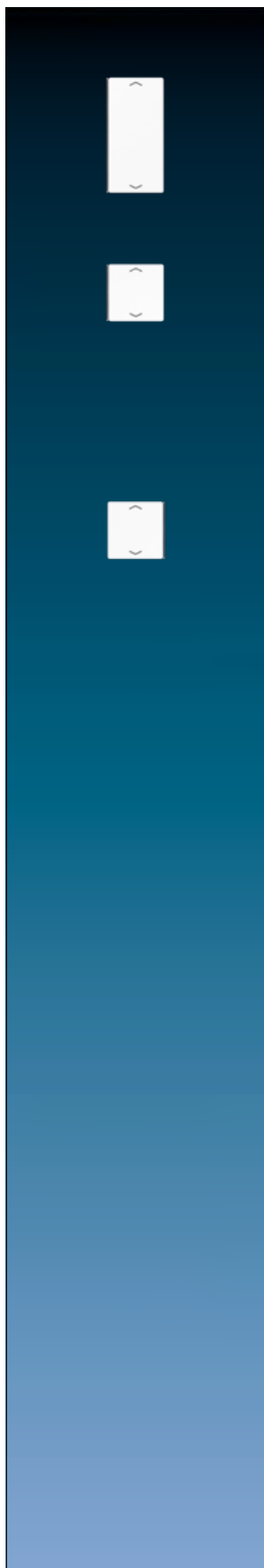

Артикул

**Накладка, 2-ная
с символами ▲▼**

для замены наклейки набора накладок 2 группы арт.: A 402 TSA..
и правой наклейки набора накладок 3 группы арт.: A 403 TSA..

Термопласт (ударопрочный) блестящий

слоновая кость

A 402 TSAP

белый

A 402 TSAP WW

**Накладка, 4-ная
с символами ▲▼**

для замены верхней левой наклейки набора накладок, 3 группы арт.: A 403 TSA..
верхней левой и нижней правой наклейки набора накладок, 4 группы арт.: A 404 TSA..
для замены нижней правой наклейки набора накладок арт.: A 4093 TSA..

Термопласт (ударопрочный) блестящий

слоновая кость

A 404 TSAP 14

белый

A 404 TSAP WW 14

**Накладка, 4-ная
с символами ▲▼**

для замены нижней правой наклейки набора накладок, 3 группы арт.: A 403 TSA..
верхней правой и нижней левой наклейки набора накладок, 4 группы арт.: A 404 TSA..
для замены нижней левой наклейки набора накладок арт.: -Nr.: A 4093 TSA..

Термопласт (ударопрочный) блестящий

слоновая кость

A 404 TSAP 23

белый

A 404 TSAP WW 23

Наборы накладок поставляются комплектом!

Артикул

Набор накладок 1 группа

защёлкиваются на модулях F50, 1 группа серии AS/A
арт.: A 5071 TSM, A 5091 TSM, A 5091 TSEM, A 5071 RF TSM, A 5212 TSM, FM A 5001 M

Термопласт (ударопрочный) блестящий

слоновая кость	A 501 TSA
белый	A 501 TSA WW

Набор накладок 2 группы

защёлкиваются на модулях F50, 2 группы серии AS/A
арт.: A 5072 TSM, A 5092 TSM, A 5092 TSEM, A 5178 TSM, A 5192 KRM TS D,
A 5178 TSEM, A 5072 RF TSM, A 5224 TSM, FM A 5002 M

Термопласт (ударопрочный) блестящий

слоновая кость	A 502 TSA
белый	A 502 TSA WW

Набор накладок 3 группы

защёлкиваются на модулях F50, 3 группы серии AS/A
арт.: A 5073 TSM, A 5093 TSM, A 5093 TSEM, A 5073 RF TSM, A 5236 TSM, FM A 5003 M, SI TM A 5073, SI TM A 5093

Термопласт (ударопрочный) блестящий

слоновая кость	A 503 TSA
белый	A 503 TSA WW

Набор накладок 4 группы

защёлкиваются на модулях F50, 4 группы серии AS/A
арт.: A 5074 TSM, A 5094 TSM, A 5094 TSEM, A 5194 KRM TS D, A 5074 RF TSM,
A 5248 TSM, FM A 5004 M, ZLL A 5004 M

Термопласт (ударопрочный) блестящий

слоновая кость	A 504 TSA
белый	A 504 TSA WW

Прозрачная накладка с бумажным вкладышем

(запчасть)
защёлкиваются на модулях F50 серии AS/A
арт.: A 507.. TSM, A 509.. TSM, A 509.. TSEM, A 5178 TSM, A 51.. KRM TS D,
A 5178 TSEM, A 507.. RF TSM, A 52.. TSM, FM A 50.. M, ZLL A 5004 M
Доставка с модулем.
поле для надписи 25 x 52,5 мм

перламутровый вкладыш	A 50 NA
-----------------------	---------

Накладка в цвет клавиш

защёлкиваются на модулях F50 серии AS/A
арт.: A 507.. TSM, A 509.. TSM, A 509.. TSEM, A 5178 TSM, A 51.. KRM TS D,
A 5178 TSEM, A 507.. RF TSM, A 52.. TSM, FM A 50.. M, ZLL A 5004 M
размер: 25 x 55 мм

Термопласт (ударопрочный) блестящий

слоновая кость	A 50 NA W
белый	A 50 NA WW





Артикул

Крышка

(с несущей платой, монтаж только шурупами)

для 2-х акустических гнезд до 18,5 мм Ø или с фланцевым креплением, расстояние между отверстиями 22,5 мм. В комплекте с монтажной платой арт.: 63 WBT (в поставку не входят) – для терминалов динамиков арт.: LPK 63 RT/SW и УЗО гнезд арт.: CIB 63.

2-е отверстие выламывается

Блестящий дуропласт (устойчив к механическим повреждениям)

слоновая кость



A 562

белый



A 562 WW

Крышка

(с несущей платой, монтаж только шурупами)

для акустических разъёмов арт.: PB 4

для разъёмов арт.: CXLR-S, CXLR-D

для XLR-шасси NEUTRIK серий D/DL/DLX

внутренний размер (Ш x В): 27,5 x 32,5 мм

Термопласт (ударопрочный) блестящий

слоновая кость



A 568-1 BF

белый



A 568-1 BF WW

Крышка для XLR-гнезд

(с несущей платой, монтаж только шурупами)

напр., Binder, Cannon, Neutrik (серии P)

внутренние размеры (Ш x В): 27,5 x 37 мм

Термопласт (ударопрочный) блестящий

слоновая кость



A 568 BF

белый



A 568 BF WW

Крышка

для телевизионной розетки арт.: EDU 04 F, GEDU 10, GEDU 15

для спутниковой розетки согл. DIN 45330

Блестящий дуропласт (устойчив к механическим повреждениям)

слоновая кость



A 561 PLTV

белый



A 561 PLTV WW

Термопласт (ударопрочный) блестящий

слоновая кость



A 561 BFPLTV

белый



A 561 BFPLTV WW

Блестящий дуропласт (устойчив к механическим повреждениям) – антибактериальный

слоновая кость

ABA 561 PLTV

белый

ABA 561 PLTV WW

Крышка

для телевизионной и спутниковой розетки арт.: EDA 302 F, GDA 313 F

для стандартных SAT-TV-FM розеток

Блестящий дуропласт (устойчив к механическим повреждениям)

слоновая кость



A 561 PLSAT

белый



A 561 PLSAT WW

Термопласт (ударопрочный) блестящий

слоновая кость



A 561 BFPLSAT

белый



A 561 BFPLSAT WW

Артикул

Smart TV розетка

(с несущей платой, монтаж только шурупами)

исполнение с креплением шурупами, подпружиненная шторка

включая универсальный модуль арт.: UMA-CAT6A и штекерный модуль IEC для антенных кабелей

Термопласт (ударопрочный) блестящий

белый

MMD A 4521 WW

Спецификация IEC штекерный модуль:

Внешнее соединение: коаксиальный штекер IEC 60169-2

Внутреннее соединение: F гнездо IEC 60169-24

Импеданс: 75 ом

Частотный диапазон: 5 ... 2400 МГц

Затухание: 0 дБ

Указание для монтажа: используйте глубокую коробку мин. 63 мм и F гнездо под прямым углом

Акустический сигнализатор AC 8 – 12 В ~ / DC 12 – 17 В

(с несущей платой, монтаж только шурупами)

Термопласт (ударопрочный) блестящий

слоновая кость

A 567 S

белый

A 567 S WW

Технические характеристики

Громкость:

около 82 дБ(А) (сигнал 1, около 800 Гц),
расстояние 1 м и AC 12 В ~ (пьезо, со звукогенератором)
около 96 дБ(А) (сигнал 2, около 3000 Гц),
расстояние 1 м и AC 12 В ~ (пьезо, со звукогенератором)

Терминалы:

~ 1 сигнал 1 (около 800 Гц)
~ 2 сигнал 2 (около 3000 Гц)

Потребляемый ток:

около 24 мА на AC 12 В ~
около 12 мА на DC 12 В

Дверной звонок трёхтональный

(с несущей платой, монтаж только шурупами)

Термопласт (ударопрочный) блестящий

слоновая кость

A 567-G3

белый

A 567-G3 WW

2 отдельных входа для 2/3 мелодий

питающее напряжение: 8...12 В AC или 8 ... 24 В DC, через отдельный сетевой блок питания (SELV),

например, арт.: NT 2405 VDC или NT 2415 REG VDC

потребление тока: около 150мА

Кабельный вывод с разгрузкой натяжения

(с несущей платой, монтаж только шурупами)

для кабелей 3 x 1,5 мм² до 5 x 2,5 мм² (Ø 7 до 13 мм)

Блестящий duroпласт (устойчив к механическим повреждениям)

слоновая кость

AS 590 A

белый

AS 590 A WW

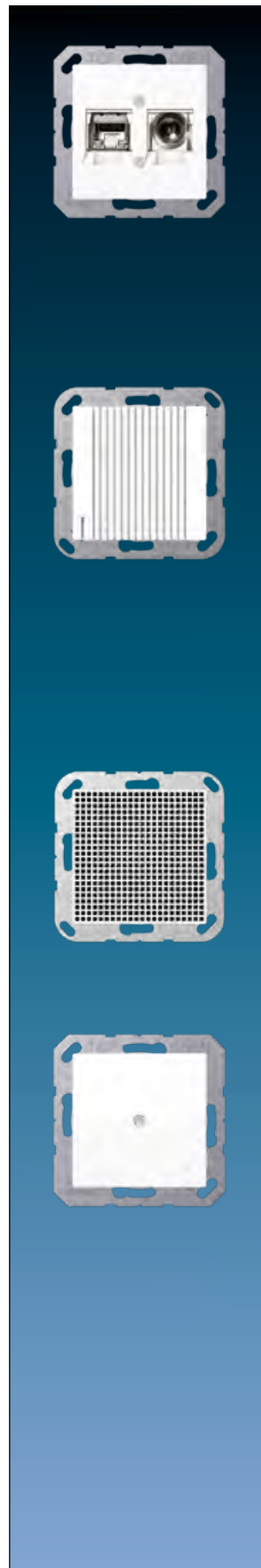

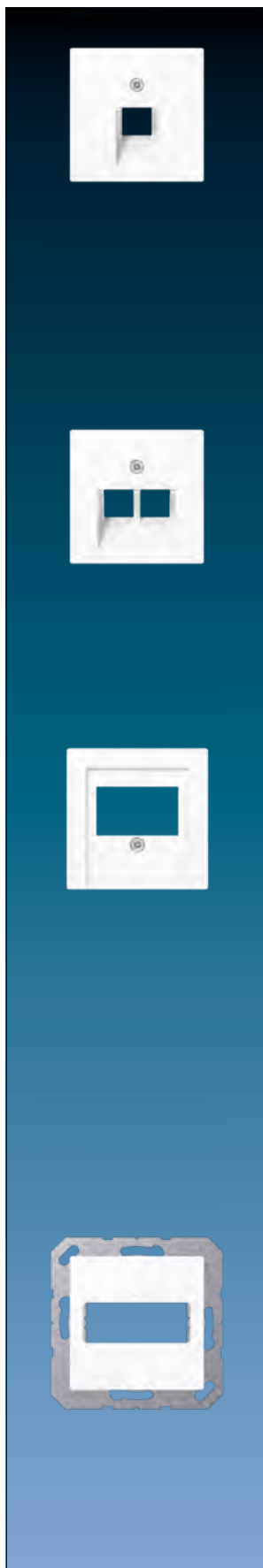

Артикул

Крышка

для телефонных (IAE/UAE) розеток арт.: UAE 8 UPO
 для компьютерной розетки кат. 6 арт.: UAE 8 UPOK6E, UAE 8 UPOK6
 (1 x 8-пол.)
 для WLAN точки доступа арт.: WLAN-AC-UAE, WLAN-AC-POE-UAE

Блестящий дуропласт (устойчив к механическим повреждениям)

слоновая кость		A 569-1 PLUA
белый		A 569-1 PLUA WW

Термопласт (ударопрочный) блестящий

слоновая кость		A 569-1 BFPLUA
белый		A 569-1 BFPLUA WW

Крышка подходит для механизмов
 Rutenbeck: UAE 8(4) UPO, UAE 8(8) UPO, UAE-Cat.5e-8 UPO OK, UAE-real.Cat.6-8 UPO OK
 Telegärtner: AMJ 45, UMJ 45 и ISDN 1 x RJ 45 (TYP 8)

Крышка

для (IAE/UAE) телефонных розеток арт.: UAE 2 x 8 UPO, UAE 8-8 UPO
 для компьютерной розетки кат. 6 арт.: UAE 8-8 UPOK6E, UAE 8-8 UPOK6
 (2 x 8-пол.)
 для медиаконвертера 2 группы арт.: MK-POF-2UAE

Термопласт (ударопрочный) блестящий

слоновая кость		A 569-2 BFPLUA
белый		A 569-2 BFPLUA WW

Подходящие вставки:
 METZ CONNECT (BTR): 1307441001-i или 1307441200-i; E-Dat design 8/8(8), Class E
 Rutenbeck: UAE 8/8 (8/8) UPO, UAE 2x8 (8) UPO, UAE-Cat.5e-8/8 UPO OK, UAE-real.Cat.6-8/8 UPO OK
 Telegärtner: AMJ 45, UMJ 45 и ISDN 2 x RJ 45 (TYP 8/8)

Крышка

для розеток TAE арт.: TAE 3x6 NFNUPO, TAE 3x6 NFNUPO SW
 для стерео аудиорозеток арт.: SLA 2 WW, SLA 2 AN
 для 2-ной поддерживающей рамки арт.: UMA-MA2 в комбинации с универсальным
 модулем тип A арт.: UMA-CAT6A
 для USB зарядного устройства арт.: USB 3-2 WW, USB 3-2 SW

Блестящий дуропласт (устойчив к механическим повреждениям)

слоновая кость		A 569 PLT
белый		A 569 PLT WW

Термопласт (ударопрочный) блестящий

слоновая кость		A 569 BFPLT
белый		A 569 BFPLT WW

Блестящий дуропласт (устойчив к механическим повреждениям) – антибактериальный

слоновая кость		ABA 569 PLT
белый		ABA 569 PLT WW

Подходящие вставки:
 Rutenbeck: UM-MA 2 Up с UM-real кат.6a A
 Dätwyler: модульная розетка скрытого монтажа (для 2 x MS-K 1/8 кат. 6a), арт.: 440 012

Крышка

(с несущей платой, монтаж только шурупами)
для миниатюрных штекерных разъемов D-типа арт.: D SUB 9
 (Необходима монтажная плата арт.: D 9)
для 15-пол. миниатюрных штекерных разъемов D-типа
 (Необходима монтажная плата арт.: D 15)
для 1-го разъема

Термопласт (ударопрочный) блестящий

слоновая кость		A 594-1915
белый		A 594-1915 WW

Артикул

Крышка

(с несущей платой, монтаж только шурупами)
для 25-пол. миниатюрных штекерных разъемов D-типа
для 1-го разъема

Термопласт (ударопрочный) блестящий

слоновая кость	 A 594-125
белый	 A 594-125 WW

Крышка с полем для надписи 9 x 51 мм

для монтажного адаптера 30° Art.-Nr.: 3069..

Термопласт (ударопрочный) блестящий

слоновая кость	A 569-30 BF PL
белый	A 569-30 BF PL WW

Крышка

(с несущей платой, монтаж только шурупами)
для модульных гнезд арт.: UMA-CAT6A
исполнение с креплением шурупами, подпружиненная шторка
для 1-го разъема

Термопласт (ударопрочный) блестящий

слоновая кость	 A 569-1 NWE
белый	 A 569-1 NWE WW

для модульных гнезд

RADIALL:

модульное гнездо неэкранированное 6P6C, RJ 12, кат. 4 (арт.: R280MOD804)
модульное гнездо неэкранированное 8P8C, RJ 45, кат. 4 (арт.: R280MOD805)
модульное гнездо неэкранированное 8P8C, RJ 45, кат. 5e (арт.: R280MOD807)

Panduit:



гнездо keystone KJ 88..
гнездо keystone KJ 588..

Assmann:

модуль DN-93612 кат. 6A, экранированный, Keystone
модуль DN-93614

для 2-х разъемов

Термопласт (ударопрочный) блестящий

слоновая кость	 A 569-2 NWE
белый	 A 569-2 NWE WW

для модульных гнезд

RADIALL:

модульное гнездо неэкранированное 6P6C, RJ 12, кат. 4 (арт.: R280MOD804)
модульное гнездо неэкранированное 8P8C, RJ 45, кат. 4 (арт.: R280MOD805)
модульное гнездо неэкранированное 8P8C, RJ 45, кат. 5e (арт.: R280MOD807)

Panduit:

гнездо keystone KJ 88..
гнездо keystone KJ 588..

Assmann:

модуль DN-93612 кат. 6A, экранированный, Keystone
модуль DN-93614

Крышка



(с несущей платой, монтаж только шурупами)
для модульных гнезд Reichle + De-Massari freenet classic
экранированные, кат. 5

только для модуля 2 x RJ 45

Reichle + De-Massari арт.: R35252

исполнение с креплением шурупами

Блестящий дуропласт (устойчив к механическим повреждениям)

слоновая кость	 A 569-21 ACS
белый	 A 569-21 ACS WW

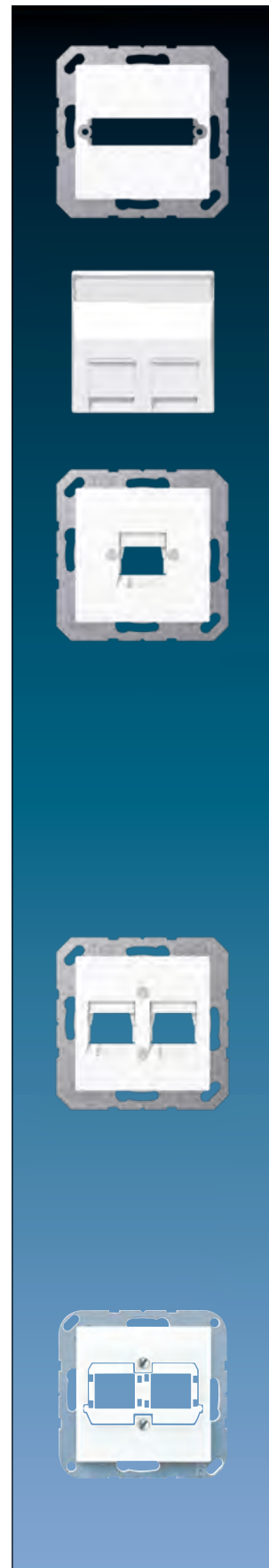



Артикул

Крышка

(с несущей платой, монтаж только шурупами)

для кабеля макс. 6,1 мм

исполнение с креплением шурупами, подпружиненная шторка для 1-го разъема

Термопласт (ударопрочный) блестящий

слоновая кость

A 569-15 NWE

белый

A 569-15 NWE WW

для 2 модулей (только для квадратных канальных коробок)

Термопласт (ударопрочный) блестящий

слоновая кость

A 569-25 NWE

белый

A 569-25 NWE WW

для модульных гнезд

TE connectivity (Tyco electronics / AMP NETCONNECT)

для кабеля Ø макс. 10 мм:

EMT-гнездо, кат. 5е, 180° арт.: 0-0188650-5

EMT-гнездо, кат. 5е, 90° арт.: 0-0188650-6

для кабеля Ø макс. 6,5 мм:

EMT-гнездо, кат. 5е, 180° арт.: 0-0338038-1

EMT-гнездо, кат. 5е, 90° арт.: 0-0338038-2

Toolless-гнездо, кат. 3 неэкранированное: арт.: 0-1116603-x

Toolless-гнездо, кат. 5е неэкранированное: арт.: 0-1116604-x,

Toolless-гнездо, кат. 5е экранированных: арт.: 0-1339015-1

Toolless-гнездо, кат. 6 неэкранированное: арт.: 0-1116605-x,

Toolless-гнездо, кат. 6 экранированных: арт.: 0-1339016-1

гнездо MTRJ-LWL: арт.: 1278414-1

Крышка

(с несущей платой, монтаж только шурупами)

для модульных гнезд Avaya (AT&T)

кат. 3 RJ 45, M1 series: арт.: M1BH..., неэкранированное,

кат. 5 RJ 45, MPS100 series: арт.: MPS100BH..., неэкранированное,

кат. 6 RJ 45, MGS200 series: GigaSPEED, арт.: MGS200BH..., неэкранированное

исполнение с креплением шурупами, подпружиненная шторка для 2-х разъемов

Термопласт (ударопрочный) блестящий

слоновая кость

A 569-2 NAT

белый

A 569-2 NAT WW

Крышка

(с несущей платой, монтаж только шурупами)

для модульного гнезда Radiall: R 280MOD813

для модульного гнезда INFRA +: 7700 U, 7700 D, 7700 E

исполнение с креплением шурупами, подпружиненная шторка для 2-х разъемов

Термопласт (ударопрочный) блестящий

слоновая кость

A 569-2 NINF

белый

A 569-2 NINF WW

другие цвета – по запросу

Крышка

(с несущей платой, монтаж только шурупами)

для модульного гнезда кат. 5 / 6 Panduit: CJSE88T, CJS88/588/688, CJ688/688T

исполнение с креплением шурупами, подпружиненная шторка для 2-х разъемов

Термопласт (ударопрочный) блестящий

слоновая кость

A 569-2 NPAND

белый

A 569-2 NPAND WW

Артикул

Крышка

(с несущей платой, монтаж только шурупами)
для модульного гнезда ITT
**исполнение с креплением шурупами, подпружиненная шторка
для 2-х разъемов**

Термопласт (ударопрочный) блестящий

слоновая кость

 A 569-2 NITT

белый

 A 569-2 NITT WW

другие цвета – по запросу

Крышка

(с несущей платой, монтаж только шурупами)
для модульного гнезда Lexcom
**исполнение с креплением шурупами, подпружиненная шторка
для 2-х разъемов**

Термопласт (ударопрочный) блестящий

слоновая кость

 A 569-2 NLEX

белый

 A 569-2 NLEX WW

Крышка

(с несущей платой, монтаж только шурупами)
для модульных гнезд Siemon
**исполнение с креплением шурупами, подпружиненная шторка
для 2-х разъемов**

Термопласт (ударопрочный) блестящий

слоновая кость

 A 569-2 NSIE

белый

 A 569-2 NSIE WW

для модульных гнезд

Siemon

RJ 45, Keystone, кат. 5e, неэкранированных
Toolless MAX модуль Siemon арт.: MX-K-C5-80

JUNG

универсальный модуль кат. 6A iso, тип A: арт.: UMA-CAT6A

Radiall

RJ 45, Keystone, кат. 6 A, экранированный
Radiall арт.: R280MOD810

Assmann

DIGITUS кат. 6 Keystone Jack
модуль DN-93612 кат. 6A, экранированный
модуль DN-93614
модуль DN-93615

Nexans

RJ45, Keystone, кат. 6
экранированный: напр. LANmark-6 EVO Snap-in bus, Nexans арт.: N420.666
неэкранированный: напр. LANmark-6 EVO Snap-in bus, Nexans арт.: N420.660
необходимо: синий зажим для соединителя EVO Snap-in для формата keystone (2,0 ... 2,25 мм)
Nexans арт.: N429.626

Telegärtner

(RJ45, Keystone, кат. 6A iso, экранированный)
напр. AMJ модуль K, T568A, Telegärtner арт.: J00029K0036

Furukawa

(RJ45, Keystone, кат. 5e, неэкранированный)
GigaLan модуль, Furukawa арт.: 35050350

Dätwyler

(RJ45, Keystone, кат. 6A, экранированный)
unilan Keystone модуль KS-T 6A 1/8 Toolless, Dätwyler арт.: 418060

Rutenbeck

(RJ45, Keystone, кат. 6A iso, экранированный)
напр. UM-Cat. 6A iso A, Rutenbeck арт.: 13900304

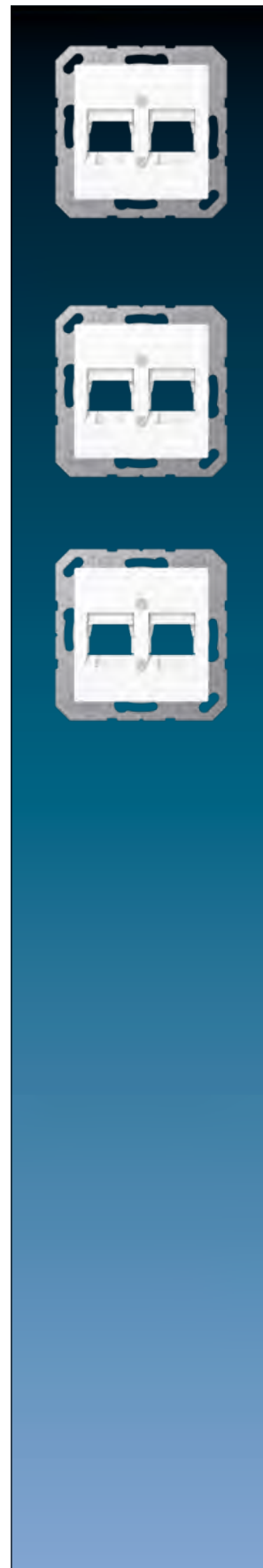

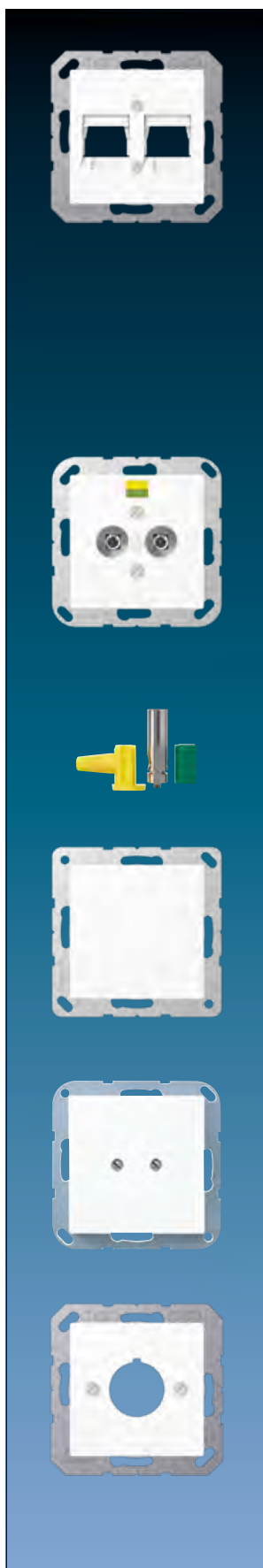

Артикул

Крышка

(с несущей платой, монтаж только шурупами)
для модульного гнезда Brand-Rex
**исполнение с креплением шурупами, подпружиненная шторка
для 2-х разъемов**

Термопласт (ударопрочный) блестящий

слоновая кость

A 569-2 NBR

белый

A 569-2 NBR WW

для модульного гнезда

Brand-Rex

(RJ45, кат.6A, неэкранированное):

10GPlus кат.6A tool-free гнездо UTP, Brand-Rex арт.: AC6JAKU002

10GPlus кат.6A защелкиваемое гнездо UTP, Brand-Rex арт.: AC6JAKU0K2

AMP NETCONNECT

(RJ45, кат.6A iso, неэкранированное)

напр. гнездо 6AS SL Jack, AMP арт.: 0-1711716-1

Розетка выравнивания потенциалов

(с несущей платой, монтаж только шурупами)
со встроенными 2-мя гнездами согласно DIN 42801, для проводов сечением до 6 мм²

Блестящий дуропласт (устойчив к механическим повреждениям)

слоновая кость

A 565-2

белый

A 565-2 WW

Блестящий дуропласт (устойчив к механическим повреждениям) – антибактериальный

слоновая кость

ABA 565-2

белый

ABA 565-2 WW

Штекер

для розетки выравнивания потенциалов
винтовые зажимы для проводов с 4 до 6 мм²

65 WIS

Крышка без отверстий (фиксация защёлкиванием)

(с несущей платой, монтаж только шурупами)

Термопласт (ударопрочный) блестящий

слоновая кость

A 594-0

белый

A 594-0 WW

зелёный

A 594-0 GN

Крышка крепится защёлкиванием, позволяет выполнить индивидуальные вырезанные или просверленные отверстия.

Крышка без отверстий (креплением шурупами)

(с несущей платой, монтаж только шурупами)

Блестящий дуропласт (устойчив к механическим повреждениям)

слоновая кость

A 561 B

белый

A 561 B WW

Крышка

(с несущей платой, монтаж только шурупами)
для больших устройств Ø 22,5 мм
напр. Moeller, Rafi, Schlegel, Lumitas, Kraus-Naimer

Блестящий дуропласт (устойчив к механическим повреждениям)

слоновая кость

A 564

белый

A 564 WW

жёлтый

A 564 GE

С самоклеющимися пленками «Notschalter, Heizung, Rauchabzug, Lichtkuppel öffnen, Hausalarm»

Артикул

Крышка

для патронов ламп арт.: 938-10 U и 938-14 U

Термопласт (ударопрочный) блестящий

слоновая кость		A 537 BFPL
белый		A 537 BFPL WW

Уплотнитель

для крышки арт.: ..537..., ..937..

	37 D
---	------

Уплотнитель арт.: 37 D используется с рамкой IP-44 и устанавливается в крышки роторного диммера / регулятора скорости для получения степени защиты IP44.

Колпачок

для крышки арт.: ..537..., ..937..

плоский, высота лампочки – максимум 35 мм

прозрачный	37.02
красный	37.05
зелёный	37.06
жёлтый	37.07
синий	37.08

высокий, высота лампочки – максимум 54 мм

прозрачный	37
красный	37 R
зелёный	37 G
жёлтый	37 GE
синий	37 BL

Промежуточная рамка

для монтажа изделий согл. (DIN 49075)
с платой 50 x 50 мм

Термопласт (ударопрочный) блестящий

слоновая кость	A 590 Z
белый	A 590 Z WW



Серия AS



Артикул

Откидная крышка 80,5 x 80,5 мм (с возвратной пружиной)

со встроенной рамкой
для центральных плат, розеток и выключателей серии AS / A

Термопласт (ударопрочный) блестящий

слоновая кость

AS 581 BFKL

белый

AS 581 BFKL WW

Откидная крышка 80,5 x 80,5 мм (с возвратной пружиной)

с замком (24 разных ключа)

со встроенной рамкой
для центральных плат, розеток и выключателей серии AS / A

Термопласт (ударопрочный) блестящий

слоновая кость

AS 581 BFKLSL

белый

AS 581 BFKLSL WW

Запасной ключ

(запчасть)

для всех откидных крышек с замками

1 штука

802 SL

Укажите номер ключа, например, 813 SL!

Уплотнительная мембрана

для обеспечения степени защиты IP44,
для механизмов всех выключателей и кнопок ряда 500,
для розеток SCHUKO с крышкой,
для диммеров, кнопочных выключателей и таймеров,
для всех устройств / накладок с синей маркировкой «IP 44»
в некоторых случаях - с использованием дополнительного уплотнительного элемента согласно инструкции





IP 551 WU

Артикул





Рамка для вертикальной и горизонтальной установки

Блестящий дуропласт (устойчив к механическим повреждениям)

слоновая кость

1-ная	80,5 x 80,5 мм		AS 581
2-ная	151,5 x 80,5 мм		AS 582
3-ная	222,5 x 80,5 мм		AS 583
4-ная	293,5 x 80,5 мм		AS 584
5-ная	364,5 x 80,5 мм		AS 585

белый





1-ная	80,5 x 80,5 мм		AS 581 WW
2-ная	151,5 x 80,5 мм		AS 582 WW
3-ная	222,5 x 80,5 мм		AS 583 WW
4-ная	293,5 x 80,5 мм		AS 584 WW
5-ная	364,5 x 80,5 мм		AS 585 WW

чёрный





1-ная	80,5 x 80,5 мм		AS 581 SW
-------	----------------	---	-----------

Термопласт (ударопрочный) блестящий





слоновая кость

1-ная	80,5 x 80,5 мм		AS 581 BF
2-ная	151,5 x 80,5 мм		AS 582 BF
3-ная	222,5 x 80,5 мм		AS 583 BF
4-ная	293,5 x 80,5 мм		AS 584 BF
5-ная	364,5 x 80,5 мм		AS 585 BF





белый

1-ная	80,5 x 80,5 мм		AS 581 BF WW
2-ная	151,5 x 80,5 мм		AS 582 BF WW
3-ная	222,5 x 80,5 мм		AS 583 BF WW
4-ная	293,5 x 80,5 мм		AS 584 BF WW
5-ная	364,5 x 80,5 мм		AS 585 BF WW





зеленый

1-ная	80,5 x 80,5 мм		AS 581 BF GN
2-ная	151,5 x 80,5 мм		AS 582 BF GN
3-ная	222,5 x 80,5 мм		AS 583 BF GN
4-ная	293,5 x 80,5 мм		AS 584 BF GN
5-ная	364,5 x 80,5 мм		AS 585 BF GN

оранжевый

1-ная	80,5 x 80,5 мм		AS 581 BF O
2-ная	151,5 x 80,5 мм		AS 582 BF O
3-ная	222,5 x 80,5 мм		AS 583 BF O
4-ная	293,5 x 80,5 мм		AS 584 BF O
5-ная	364,5 x 80,5 мм		AS 585 BF O

красный

1-ная	80,5 x 80,5 мм		AS 581 BF RT
2-ная	151,5 x 80,5 мм		AS 582 BF RT
3-ная	222,5 x 80,5 мм		AS 583 BF RT
4-ная	293,5 x 80,5 мм		AS 584 BF RT
5-ная	364,5 x 80,5 мм		AS 585 BF RT



Серия AS

AS антибактериальная



Артикул

Рамка

Блестящий дуропласт (устойчив к механическим повреждениям) – антибактериальный слоновая кость

1-ная		80,5 x 80,5 мм		ABAS 581 N
2-ная		151,5 x 80,5 мм		ABAS 582 N
3-ная		222,5 x 80,5 мм		ABAS 583 N

белый

1-ная		80,5 x 80,5 мм		ABAS 581 N WW
2-ная		151,5 x 80,5 мм		ABAS 582 N WW
3-ная		222,5 x 80,5 мм		ABAS 583 N WW

Рамка

с полем для надписи 12 x 55,5 мм

Блестящий дуропласт (устойчив к механическим повреждениям)

слоновая кость	1-ная	80,5 x 80,5 мм		AS 581 NA
белый	1-ная	80,5 x 80,5 мм		AS 581 NA WW

Блестящий дуропласт (устойчив к механическим повреждениям) – антибактериальный

слоновая кость	1-ная	80,5 x 80,5 мм		ABAS 581 NNA
белый	1-ная	80,5 x 80,5 мм		ABAS 581 NNA WW

Рамка

с полями для надписи 12 x 55,5 мм и 13 x 55,5 мм для вертикальной установки

Блестящий дуропласт (устойчив к механическим повреждениям)

слоновая кость				
2-ная		80,5 x 151,5 мм		AS 582 NA
3-ная		80,5 x 222,5 мм		AS 583 NA
4-ная		80,5 x 293,5 мм		AS 584 NA
5-ная		80,5 x 364,5 мм		AS 585 NA

белый

2-ная		80,5 x 151,5 мм		AS 582 NA WW
3-ная		80,5 x 222,5 мм		AS 583 NA WW
4-ная		80,5 x 293,5 мм		AS 584 NA WW
5-ная		80,5 x 364,5 мм		AS 585 NA WW

Блестящий дуропласт (устойчив к механическим повреждениям) – антибактериальный

слоновая кость				
2-ная		80,5 x 151,5 мм		ABAS 582 NNA
		80,5 x 151,5 мм		ABAS 582 NNA WW

Артикул

Рамка
с полями для надписи 12 x 55,5 мм
для горизонтальной установки

Блестящий дуропласт (устойчив к механическим повреждениям)
слоновая кость

2-ная	151,5 x 80,5 мм	IP	AS 5820 NA
3-ная	222,5 x 80,5 мм	IP	AS 5830 NA
4-ная	293,5 x 80,5 мм	IP	AS 5840 NA
5-ная	364,5 x 80,5 мм	IP	AS 5850 NA

белый

2-ная	151,5 x 80,5 мм	IP	AS 5820 NA WW
3-ная	222,5 x 80,5 мм	IP	AS 5830 NA WW

Блестящий дуропласт (устойчив к механическим повреждениям)
белый

4-ная	293,5 x 80,5 мм	IP	AS 5840 NA WW
5-ная	364,5 x 80,5 мм	IP	AS 5850 NA WW



Прозрачная накладка с бумажным вкладышем
для маркировки 12 x 55,5 мм
(запчасть)

белый вкладыш	AS 81 NA
---------------	----------

для маркировки 13 x 55,5 мм
(запчасть)

белый вкладыш	AS 82 NA
---------------	----------

Рамка

с окошком (защищено от влаги) 55,6 x 9,2 мм
включая держателей надписи арт.: AS 81 INA BT
также подходят для держателей надписи AS 81-1 INA BT

Термопласт (ударопрочный) блестящий

слоновая кость	1-ная	80,5 x 80,5 мм	AS 581 BF INA
белый	1-ная	80,5 x 80,5 мм	AS 581 BF INA WW

Рамка

для вертикальных комбинаций
с окошком (защищено от влаги) 55,6 x 9,2 мм и 54,2 x 10,9 мм
включая держателей надписи арт.: AS 81 INA BT или AS 82 INA BT
также подходят для держателей надписи AS 81-1 INA BT или AS 82-1 INA BT

Термопласт (ударопрочный) блестящий

слоновая кость

2-ная	80,5 x 151,5 мм	AS 582 BF INA
3-ная	80,5 x 222,5 мм	AS 583 BF INA
4-ная	80,5 x 293,5 мм	AS 584 BF INA
5-ная	80,5 x 364,5 мм	AS 585 BF INA

белый

2-ная	80,5 x 151,5 мм	AS 582 BF INA WW
3-ная	80,5 x 222,5 мм	AS 583 BF INA WW
4-ная	80,5 x 293,5 мм	AS 584 BF INA WW
5-ная	80,5 x 364,5 мм	AS 585 BF INA WW

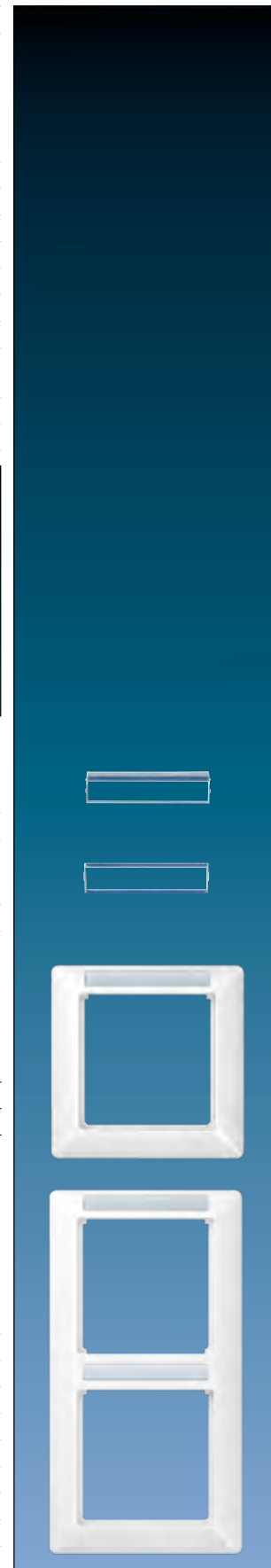



Артикул

Рамка для горизонтальных комбинаций
с окошком (защищено от влаги) 55,6 x 9,2 мм
включая держателей надписи арт.: AS 81 INA BT
также подходят для держателей надписи AS 81-1 INA BT

Термопласт (ударопрочный) блестящий
слоновая кость

2-ная	151,5 x 80,5 мм	AS 5820 BF INA
3-ная	222,5 x 80,5 мм	AS 5830 BF INA
4-ная	293,5 x 80,5 мм	AS 5840 BF INA
5-ная	364,5 x 80,5 мм	AS 5850 BF INA

белый

2-ная	151,5 x 80,5 мм	AS 5820 BF INA WW
3-ная	222,5 x 80,5 мм	AS 5830 BF INA WW
4-ная	293,5 x 80,5 мм	AS 5840 BF INA WW
5-ная	364,5 x 80,5 мм	AS 5850 BF INA WW



Держатель надписи 53,5 x 10 мм
сменной установки, только для опорного кольца JUNG
(запчасть)

Применять исключительно с рамками арт.: AS 581 BF INA..., AS 5820 BF INA..., AS 5830 BF INA..., AS 5840 BF INA..., AS 5850 BF INA..., и для верхнего сегмента рамок AS 582 BF INA..., AS 583 BF INA..., AS 584 BF INA..., AS 585 BF INA...
(Применять влагостойкое поле для надписи)

AS 81 INA BT

Держатель надписи 53,5 x 10 мм
приклеиваемый, только не для опорного кольца JUNG

Применять исключительно с рамками арт.: AS 581 BF INA..., AS 5820 BF INA..., AS 5830 BF INA..., AS 5840 BF INA..., AS 5850 BF INA..., и для верхнего сегмента рамок AS 582 BF INA..., AS 583 BF INA..., AS 584 BF INA..., AS 585 BF INA...
(Применять влагостойкое поле для надписи)

AS 81-1 INA BT

Держатель надписи 53,5 x 10 мм
сменной установки, только для опорного кольца JUNG
только для многократных рамок (вертикальный монтаж)
(запчасть)

Применять исключительно с рамками арт.: AS 582 BF INA..., AS 583 BF INA..., AS 584 BF INA..., AS 585 BF INA...
для 2 по 5 сегмент.
(Применять влагостойкое поле для надписи)

AS 82 INA BT

Держатель надписи 53,5 x 10 мм
приклеиваемый, только не для опорного кольца JUNG
только для многократных рамок (вертикальный монтаж)

Применять исключительно с рамками арт.: AS 582 BF INA..., AS 583 BF INA..., AS 584 BF INA..., AS 585 BF INA...
для 2 по 5 сегмент.
(Применять влагостойкое поле для надписи)

AS 82-1 INA BT

Артикул

Накладная коробка

с негорючим основанием и встроенной рамкой
для встраиваемых изделий сери AS (кроме выключателя для замочного механизма
арт.: ..15 и поворотного выключателя на 3 положения)
1-ная, 85 x 85 x 47 мм

Блестящий дуропласт (устойчив к механическим повреждениям)

слоновая кость	AS 581 A W
белый	AS 581 A WW

Накладная коробка

с негорючим основанием и встроенной рамкой
для встраиваемых изделий сери AS (кроме выключателя для замочного механизма
арт.: ..15 и поворотного выключателя на 3 положения)
2-ная, 156 x 85 x 47 мм

Блестящий дуропласт (устойчив к механическим повреждениям)

слоновая кость	AS 582 A W
белый	AS 582 A WW

Накладная коробка

с негорючим основанием и встроенной рамкой
для встраиваемых изделий сери AS (кроме выключателя для замочного механизма
арт.: ..15 и поворотного выключателя на 3 положения)
3-ная, 227 x 85 x 47 мм

Блестящий дуропласт (устойчив к механическим повреждениям)

слоновая кость	AS 583 A W
белый	AS 583 A WW

Монтажный корпус для накладных коробок

(запчасть)

1-ная	581 A
2-ная	582 A
3-ная	583 A

Разгрузка натяжения

для накладных коробок

для кабелей 3 x 1,5 мм² до 5 x 2,5 мм² (Ø 7 до 13 мм)

58 A ZUG



Серия AS

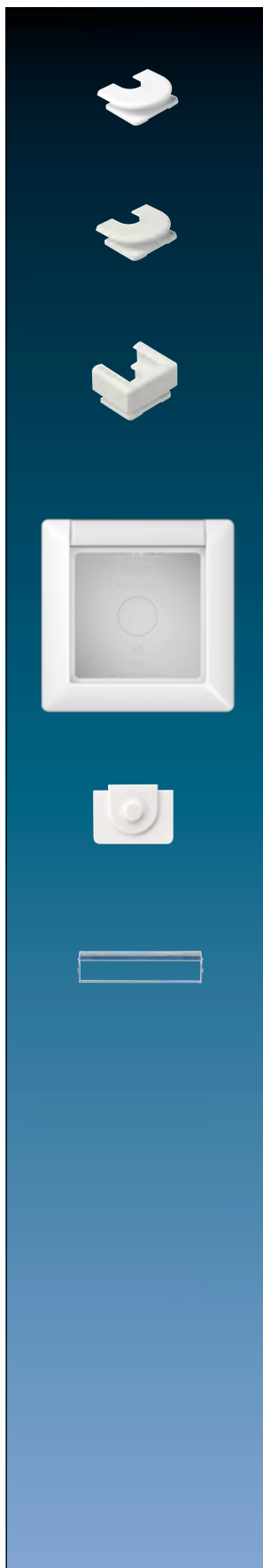

	Артикул
Аксессуары для кабелей, труб, кабельных каналов для накладных коробок	
ввод для кабелей и миниканалов	
слоновая кость	11
белый	11 WW
ввод для каналов 15 x 15 мм	
слоновая кость	12
белый	12 WW
ввод для труб с внешним Ø 16 мм	
слоновая кость	13
белый	13 WW
Накладная коробка	
с полем для надписи 12 x 55,5 мм	
с негорючим основанием, встроенной рамкой и 2-мя кабельными вводами для встраиваемых изделий сери AS (кроме выключателя для замочного механизма арт.: ..15 и поворотного выключателя на 3 положения) 1-ная, 85 x 85 x 47 мм	
Термопласт (ударопрочный) блестящий	
слоновая кость	AS 581 ANA W
белый	AS 581 ANA WW
Кабельный ввод	
для накладных коробок арт.: AS 581 ANA W, AS 581 ANA WW (запчасть) закрытое отверстие	
белый	15 WW
Прозрачная накладка с бумажным вкладышем	
для маркировки 12 x 55,5 мм (запчасть)	
белый вкладыш	AS 81 NA

Артикул

Балансирный выключатель 10 А / 250 В ~

с пружинными зажимами для проводов до 2,5 мм²
со встроенной светодиодной подсветкой
Устанавливается только с рамкой арт.: AS 581-1 BF INA.. и держателем надписи
арт.: AS 61 INA BT (применение – подсвеченная надпись)
Заменяемая светодиодная вставка.
Подключение 2-мя многожильными проводами (коричневый/синий), длиной около 220 мм.
Подключение к 230 В может быть напрямую или через выключатель.
Монтаж – в глубокой монтажной коробке

с белыми светодиодами

универсальный (проходной)

506 U-LEDW

Кнопка без фиксации 10 А / 250 В ~

с пружинными зажимами для проводов до 2,5 мм²
со встроенной светодиодной подсветкой
Устанавливается только с рамкой арт.: AS 581-1 BF INA.. и держателем надписи
арт.: AS 61 INA BT (применение – подсвеченная надпись)
Заменяемая светодиодная вставка.
Подключение 2-мя многожильными проводами (коричневый/синий), длиной около 220 мм.
Подключение к 230 В может быть напрямую или через выключатель.
Монтаж – в глубокой монтажной коробке

с белыми светодиодами

1-пол. с переключающим контактом

533 U-LEDW

SCHUKO®-розетка 16 А / 250 В ~

с дополнительной защитой

со встроенной светодиодной подсветкой
с пружинными зажимами для проводов до 2,5 мм²
Устанавливается только с рамкой арт.: AS 581-1 BF INA.. и держателем надписи
арт.: AS 61 INA BT (применение – подсвеченная надпись)
Заменяемая светодиодная вставка.
Подключение 2-мя многожильными проводами (коричневый/синий), длиной около 220 мм.
Подключение к 230 В может быть напрямую или через выключатель.
Монтаж – в глубокой монтажной коробке

с белыми светодиодами

Термопласт (ударопрочный) блестящий

слоновая кость

A 520-O BF LEDW

белый

A 520-O BF WW LEDW

Держатель надписи 53,5 x 10 мм

Применять исключительно с рамками арт.: AS 581-1 BF INA..
(Применять влагостойкое поле для надписи)

AS 61 INA BT

Рамка

с окошком (защищено от влаги) 55,6 x 9,2 мм и 54,2 x 10,9 мм
Только в комбинации с выключателем арт.: 506 U-LEDW, кнопкой без фиксации
арт.: 533 U-LEDW или розеткой SCHUKO арт.: A 520-O BF... LEDW и полем для надписи
арт.: AS 61 INA BT (применение: поле для надписи с подсветкой).

Термопласт (ударопрочный) блестящий

слоновая кость 1-ная 80,5 x 80,5 мм

AS 581-1 BF INA

белый 1-ная 80,5 x 80,5 мм

AS 581-1 BF INA WW

Светодиодная вставка

(запчасть)

для SCHUKO®-розеток арт.: A 520-O BF .. LEDW
для выключателя арт.: 506 U-LEDW
для балансирного выключателя арт.: 533 U-LEDW

с белыми светодиодами

520-O LEDW-2

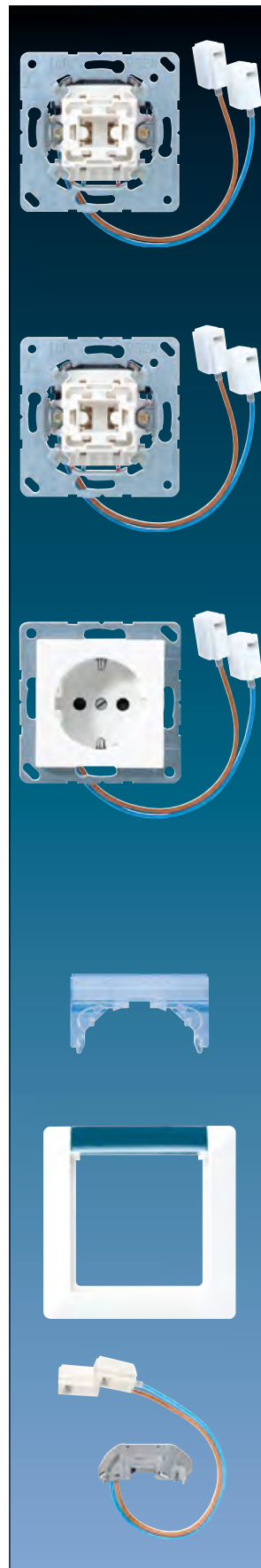

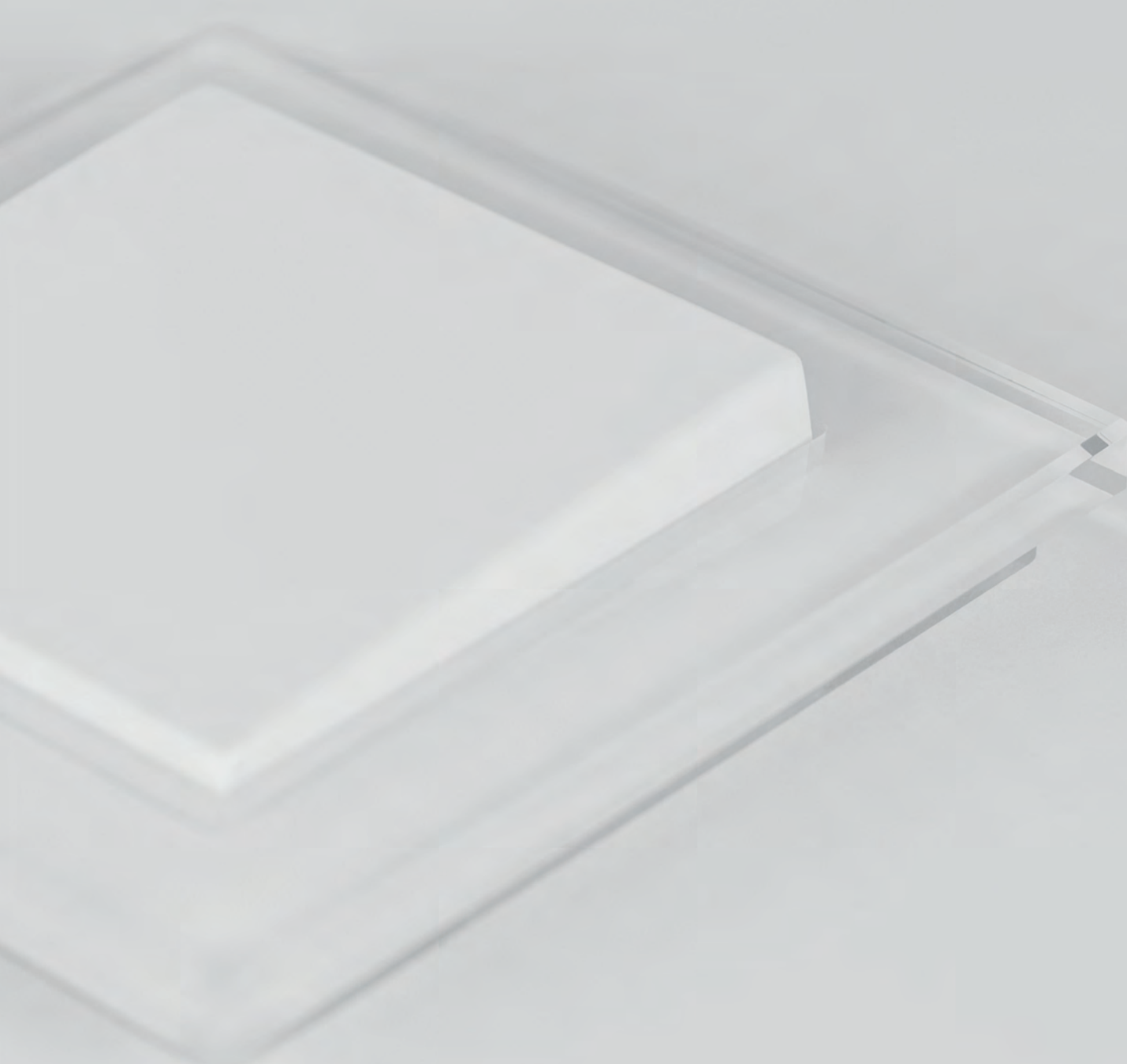

Серия А



Acreation, в цвете «матовый антрацит»



A 550, в цвете «алюминий»



A flow, белого цвета

Серия А позволяет расставить акценты в любом помещении. При этом она отличается строгим дизайном и великолепным выбором материалов. Все механизмы имеют размер 55 x 55 мм. Рамки из 1–5 элементов можно устанавливать горизонтально и вертикально.

Модульная система серии А

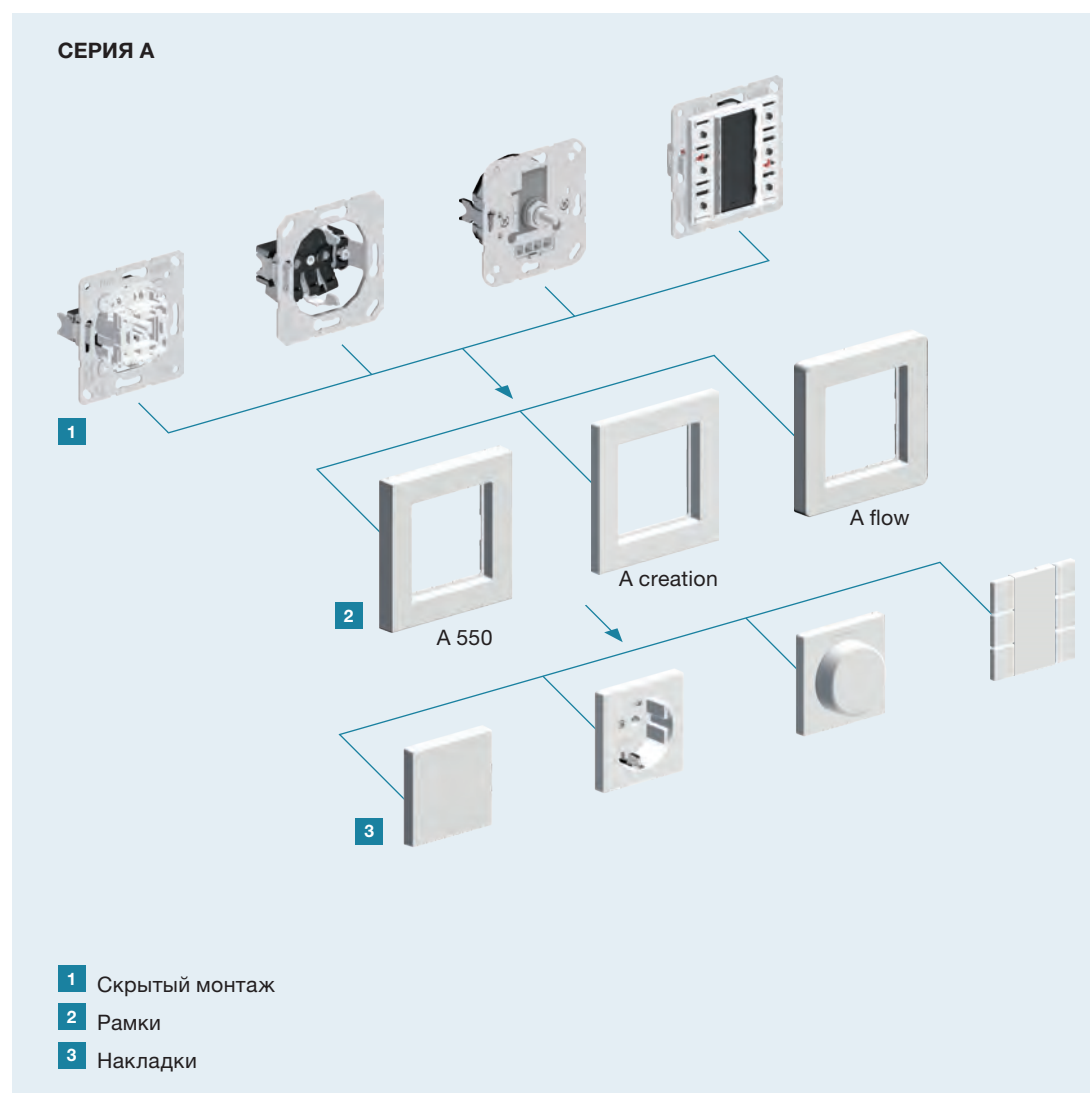

Большой ассортимент продукции серии А отвечает всем техническим требованиям частного и коммерческого строительства. Управление освещением, жалюзи и температурой, связью по домофону, средствами мультимедиа, eNet SMART HOME и KNX может быть реализовано из одного источника. Модульная система JUNG позволяет объединить механизмы с соответствующей накладкой и рамки с изысканным дизайном в единый функциональный блок.

Цвета и материалы

Дуропласт (устойчивый к царапинам), глянцевый

Белый	аналогично RAL 9010	
Чёрный	аналогично RAL 9005	

Дуропласт, лакированный

Алюминиевый	
Цвет шампанского	
Цвет мокка	

Термопласт (ударопрочный), блестящий

Белый	аналогично RAL 9010	
Чёрный	аналогично RAL 9005	

Термопласт (ударопрочный), лакированный

Матовый антрацит	
------------------	--

Стекло

Однослойное безопасное стекло (ESG) с печатью или окрашиванием на тыльной стороне, в зависимости от исполнения

Выбранные изделия также доступны в следующих цветах

Синий	аналогично RAL 5013	
Зеленый	аналогично RAL 6029	
Оранжевый	аналогично RAL 2004	
Красный	аналогично RAL 3003	

Накладки	350
Штепсельные розетки	356
Система LB-Management	367
eNet	371
Система управления температурой	371
SAT/TV	377
Разъём для передачи данных	377
Телефон	380

В дизайне серии А доступна следующая продукция

Системы подключения средств мультимедиа	49
Зарядное USB-устройство	57
Смарт-радио DAB+	65
Системы для учреждений	85
Штепсельные розетки международных стандартов	363
F 50	602
F 40	613

Серия А

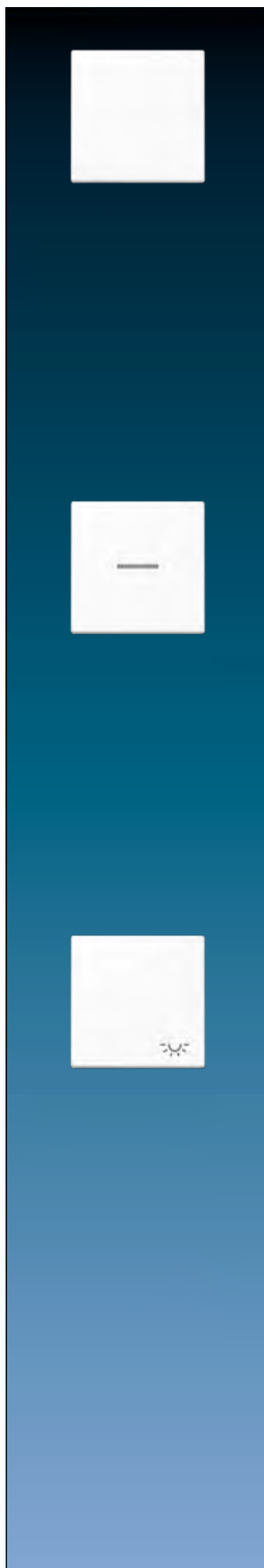

Артикул

Клавиша

для выключателей арт.: 501 U, 502 U, 503 U, 506 U, 507 U, 501-20 U, 506-20 U, 507-20 U
 для самовозвратных выключателей арт.: 502 TU, 506 TU, 507 TU
 для кнопок без фиксации арт.: 531 U, 532 U, 533 U, 533-2 U

Блестящий дуропласт (устойчив к механическим повреждениям)

белый	IP P	A 590 WW
чёрный	IP	A 590 SW

Дуропласт лакиров.

алюминий	IP P L	A 590 AL
цвет шампанского	IP P	A 590 CH
цвет мокко	IP	A 590 MO

Термопласт (ударопрочный) блестящий

белый	IP L	A 590 BF WW
чёрный	IP L	A 590 BF SW

Термопласт (ударопрочный) лакиров.

матовый антрацит	IP L	A 590 BF ANM
------------------	------	--------------

Для подсветки применяйте клавиши с арт.: .. КО..

Клавиша с окошком

для контрольных выключателей арт.: 502 KOU, 503 KOU, 506 KOU, 501-20 KOU, 502-20 KOU, 506-20 KOU
 для самовозвратных выключателей арт.: 502 KOTU, 506 KOTU
 для кнопок без фиксации арт.: 531 U, 533 U, 533-2 U, 534 U

Блестящий дуропласт (устойчив к механическим повреждениям)

белый	IP P	A 590 KO5 WW
чёрный	IP	A 590 KO5 SW

Дуропласт лакиров.

алюминий	IP P L	A 590 KO5 AL
цвет шампанского	IP P	A 590 KO5 CH
цвет мокко	IP	A 590 KO5 MO

Термопласт (ударопрочный) блестящий

белый	IP L	A 590 BF KO5 WW
чёрный	IP L	A 590 BF KO5 SW

Термопласт (ударопрочный) лакиров.

матовый антрацит	IP L	A 590 BF KO5 ANM
------------------	------	------------------

Клавиша с символом «освещение»

для выключателей арт.: 501 U, 502 U, 503 U, 506 U, 507 U, 501-20 U, 506-20 U, 507-20 U
 для самовозвратных выключателей арт.: 502 TU, 506 TU, 507 TU
 для кнопок без фиксации арт.: 531 U, 532 U, 533 U, 533-2 U

Блестящий дуропласт (устойчив к механическим повреждениям)

белый	IP	A 590 L WW
чёрный	IP	A 590 L SW

Дуропласт лакиров.

алюминий	IP	A 590 L AL
цвет шампанского	IP	A 590 L CH
цвет мокко	IP	A 590 L MO

Термопласт (ударопрочный) блестящий

белый	IP	A 590 BF L WW
чёрный	IP	A 590 BF L SW

Термопласт (ударопрочный) лакиров.

матовый антрацит	IP	A 590 BF L ANM
------------------	----	----------------

Для подсветки применяйте клавиши с арт.: .. КО..

Артикул

Клавиша с символом «освещение» и окошком

для контрольных выключателей арт.: 502 KOU, 503 KOU, 506 KOU, 501-20 KOU, 502-20 KOU, 506-20 KOU

для самовозвратных выключателей арт.: 502 KOTU, 506 KOTU

для кнопок без фиксации арт.: 531 U, 533 U, 533-2 U, 534 U

Блестящий дуропласт (устойчив к механическим повреждениям)

белый	IP	A 590 KO5 L WW
чёрный	IP	A 590 KO5 L SW

Дуропласт лакиров.

алюминий	IP	A 590 KO5 L AL
цвет шампанского	IP	A 590 KO5 L CH
цвет мокко	IP	A 590 KO5 L MO

Термопласт (ударопрочный) блестящий

белый	IP	A 590 BFKO5 L WW
чёрный	IP	A 590 BFKO5 L SW

Термопласт (ударопрочный) лакиров.

матовый антрацит	IP	A 590 BFKO5 L ANM
------------------	----	-------------------

Клавиша с символом «звонок»

для кнопок без фиксации арт.: 531 U, 532 U, 533 U, 533-2 U

Блестящий дуропласт (устойчив к механическим повреждениям)

белый	IP	A 590 K WW
чёрный	IP	A 590 K SW

Дуропласт лакиров.

алюминий	IP	A 590 K AL
цвет шампанского	IP	A 590 K CH
цвет мокко	IP	A 590 K MO

Термопласт (ударопрочный) блестящий

белый	IP	A 590 BF K WW
чёрный	IP	A 590 BF K SW

Термопласт (ударопрочный) лакиров.

матовый антрацит	IP	A 590 BF K ANM
------------------	----	----------------

Для подсветки применяйте клавиши с арт.: .. KO..

Клавиша с символом «звонок» и окошком

для кнопок без фиксации арт.: 531 U, 533 U, 533-2 U, 534 U

Блестящий дуропласт (устойчив к механическим повреждениям)

белый	IP	A 590 KO5 K WW
чёрный	IP	A 590 KO5 K SW

Дуропласт лакиров.

алюминий	IP	A 590 KO5 K AL
цвет шампанского	IP	A 590 KO5 K CH
цвет мокко	IP	A 590 KO5 K MO

Термопласт (ударопрочный) блестящий

белый	IP	A 590 BFKO5 K WW
чёрный	IP	A 590 BFKO5 K SW

Термопласт (ударопрочный) лакиров.

матовый антрацит	IP	A 590 BFKO5 K ANM
------------------	----	-------------------

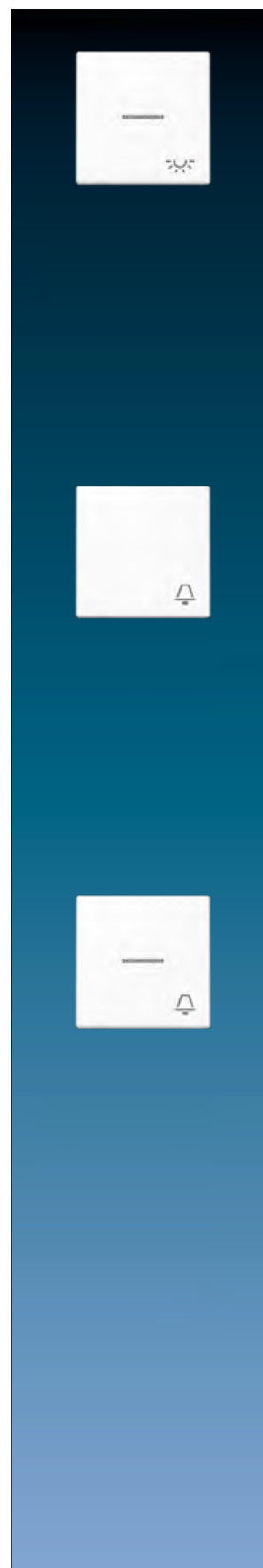

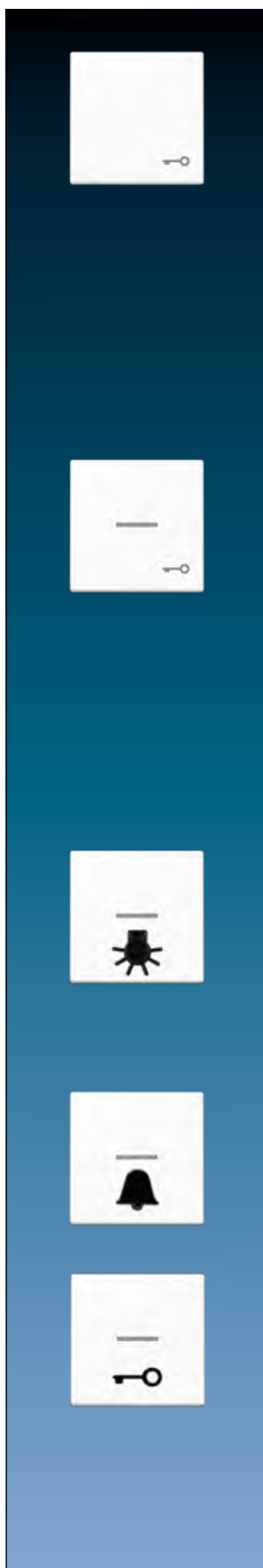

Артикул

Клавиша с символом «ключ»

для кнопок без фиксации арт.: 531 U, 532 U, 533 U, 533-2 U

Блестящий дуропласт (устойчив к механическим повреждениям)

белый  A 590 T WW

чёрный  A 590 T SW

Дуропласт лакиров.

алюминий  A 590 T AL

цвет шампанского  A 590 T CH

цвет мокко  A 590 T MO

Термопласт (ударопрочный) блестящий

белый  A 590 BF T WW

чёрный  A 590 BF T SW

Термопласт (ударопрочный) лакиров.

матовый антрацит  A 590 BF T ANM

Для подсветки применяйте клавиши с арт.: .. КО..

Клавиша с символом «ключ» и окошком

для кнопок без фиксации арт.: 531 U, 533 U, 533-2 U, 534 U

Блестящий дуропласт (устойчив к механическим повреждениям)

белый  A 590 KO5 T WW

чёрный  A 590 KO5 T SW

Дуропласт лакиров.

алюминий  A 590 KO5 T AL

цвет шампанского  A 590 KO5 T CH

цвет мокко  A 590 KO5 T MO

Термопласт (ударопрочный) блестящий

белый  A 590 BFKO5 T WW

чёрный  A 590 BFKO5 T SW

Термопласт (ударопрочный) лакиров.

матовый антрацит  A 590 BFKO5 T ANM

Безбарьерная среда

Клавиша с рельефным символом «освещение» и окошком

для контрольных выключателей арт.: 502 KOU, 503 KOU, 506 KOU, 501-20 KOU, 502-20 KOU, 506-20 KOU



для самовозвратных выключателей арт.: 502 KOTU, 506 KOTU

для кнопок без фиксации арт.: 531 U, 533 U, 533-2 U, 534 U

Блестящий дуропласт (устойчив к механическим повреждениям)

белый   A 590 L1KO WW

Дуропласт лакиров.

алюминий    A 590 L1KO AL

Клавиша с рельефным символом «звонок» и окошком

для кнопок без фиксации арт.: 531 U, 533 U, 533-2 U, 534 U

Блестящий дуропласт (устойчив к механическим повреждениям)

белый   A 590 K1KO WW

Дуропласт лакиров.

алюминий    A 590 K1KO AL



Клавиша с рельефным символом «ключ» и окошком

для кнопок без фиксации арт.: 531 U, 533 U, 533-2 U, 534 U

Блестящий дуропласт (устойчив к механическим повреждениям)

белый   A 590 T1KO WW

Дуропласт лакиров.

алюминий    A 590 T1KO AL

Оптическое выделение достигается применением чёрного контрастного обрамления.

Артикул

Прозрачная клавиша

для выключателей арт.: 501 U, 502 U, 503 U, 506 U, 507 U, 501-20 U, 506-20 U, 507-20 U
 для самовозвратных выключателей арт.: 502 TU, 506 TU, 507 TU
 для кнопок без фиксации арт.: 531 U, 532 U, 533 U, 533-2 U
 для произвольных надписей или символов

Термопласт (ударопрочный) блестящий

поле для надписи 50 x 50 мм

A 590 NA GL

Пластиковая накладка со вкладышем

для поля надписи 50 x 50 мм
 (запчасть)

Термопласт (ударопрочный) блестящий

белый вкладыш

A 590 NA GL PL

Удерживающая плата

для фиксации рамки и одинарной клавиши
 (запчасть)





чёрный

AS 90 HP









Выключатель со шнурком (универсальный) 10 А / 250 В -

для монтажа на стену и потолок
 центральная плата
 с винтовыми зажимами для проводов до 2,5 мм²
 со шнурком 50 мм

Термопласт (ударопрочный) блестящий

белый			A 506 BF NUZ WW
чёрный			A 506 BF NUZ SW

Термопласт (ударопрочный) лакиров.



алюминий				A 506 BF NUZ AL
цвет шампанского				A 506 BF NUZ CH
цвет мокко				A 506 BF NUZ MO
матовый антрацит				A 506 BF NUZ ANM

Другие устройства со шнурком можно сделать со вставкой 34 KO5 и одинарной клавишей
 прозрачным окошком A 590 KO5 ..







Клавиша

для балансирного выключателя арт.: 505 U
 для кнопочного выключателя арт.: 505 TU
 для балансирного двухклавишного выключателя арт.: 509 U
 для двухклавишного самовозвратного выключателя арт.: 509 TU
 для двухклавишной кнопки без фиксации арт.: 535 U, 539 U



Блестящий duroпласт (устойчив к механическим повреждениям)

белый			A 595 WW
чёрный			A 595 SW

Дуропласт лакиров.

алюминий				A 595 AL
цвет шампанского				A 595 CH
цвет мокко				A 595 MO

Термопласт (ударопрочный) блестящий

белый			A 595 BF WW
чёрный			A 595 BF SW

Термопласт (ударопрочный) лакиров.

матовый антрацит			A 595 BF ANM
------------------	---	---	--------------

Для подсветки применяйте клавиши с арт.: .. KO..



Серия А

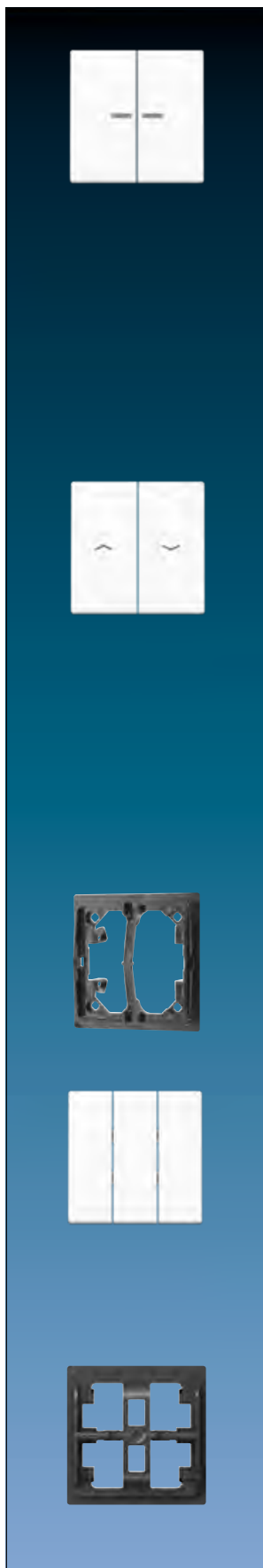

Артикул

Клавиша с окошком

для двухклавишного выключателя арт.: 505 U 5
 для двухклавишного контрольного выключателя арт.: 505 KOU 5
 для двухклавишных кнопок без фиксации арт.: 535 U 5

Блестящий дуропласт (устойчив к механическим повреждениям)

белый	IP P	A 595 KO5 WW
чёрный	IP	A 595 KO5 SW

Дуропласт лакиров.

алюминий	IP P L	A 595 KO5 AL
цвет шампанского	IP P	A 595 KO5 CH
цвет мокко	IP	A 595 KO5 MO

Термопласт (ударопрочный) блестящий

белый	IP L	A 595 BF KO5 WW
чёрный	IP L	A 595 BF KO5 SW

Термопласт (ударопрочный) лакиров.

матовый антрацит	IP L	A 595 BF KO5 ANM
------------------	------	------------------

Клавиша с символам «стрелки»

для жалюзиного выключателя арт.: 509 VU
 для жалюзиной кнопки без фиксации арт.: 539 VU

Блестящий дуропласт (устойчив к механическим повреждениям)

белый	IP	A 595 P WW
чёрный	IP	A 595 P SW

Дуропласт лакиров.

алюминий	IP	A 595 P AL
цвет шампанского	IP	A 595 P CH
цвет мокко	IP	A 595 P MO

Термопласт (ударопрочный) блестящий

белый	IP	A 595 BF P WW
чёрный	IP	A 595 BF P SW

Термопласт (ударопрочный) лакиров.

матовый антрацит	IP	A 595 BF P ANM
------------------	----	----------------

Удерживающая плата

для фиксации рамки и двойной клавиши
 (запчасть)

чёрный	AS 90-5 HP
--------	------------

Клавиша, тройная

для трёхклавишных выключателей арт.: 5306 EU

Термопласт (ударопрочный) блестящий

белый	N L	A 593 BF WW
чёрный	N L	A 593 BF SW

Термопласт (ударопрочный) лакиров.

алюминий	N P L	A 593 BF AL
цвет шампанского	N P	A 593 BF CH
цвет мокко	N	A 593 BF MO
матовый антрацит	N L	A 593 BF ANM

Удерживающая плата

для фиксации рамки и тройной клавиши
 (запчасть)

чёрный	N	A 93 HP
--------	---	---------

Артикул

Крышка

для выключателя арт.: 104.28, 134.18, 134.28, 133.18, 138.18, 106.28

для выключателя с замком IP 44 арт.: CD 104.18 WU, CD 134.18 WU, CD 133.18 WU, CD 106.18 WU

Термопласт (ударопрочный) блестящий

белый	IP	L	A 528 PL WW
чёрный	IP	L	A 528 PL SW

Термопласт (ударопрочный) лакиров.

алюминий	IP	P	L	A 528 PL AL
цвет шампанского	IP	P		A 528 PL CH
цвет мокко	IP			A 528 PL MO

В комплект поставки входит одна крышка с символами и одна без символов.

Высота крышки: 11 мм

Крышка

для выключателя арт.: 104.15, 134.15, 133.15, 106.15

Термопласт (ударопрочный) блестящий

белый	L	A 525 PL WW
чёрный	L	A 525 PL SW

Термопласт (ударопрочный) лакиров.

алюминий	P	L	A 525 PL AL
цвет шампанского	P		A 525 PL CH
цвет мокко			A 525 PL MO

Крышка

для поворотного выключателя арт.: 1101-4, 1101-20

для таймера арт.: 11015, 11120-20

для поворотного выключателя для жалюзи арт.: 1234.10, 1234.20

Блестящий дуропласт (устойчив к механическим повреждениям)

белый	IP	P	A 1541 WW
чёрный	IP		A 1541 SW

Дуропласт лакиров.

алюминий	IP	P	L	A 1541 AL
цвет шампанского	IP	P		A 1541 CH
цвет мокко	IP			A 1541 MO

Термопласт (ударопрочный) блестящий

белый	IP	L	A 1541 BF WW
чёрный	IP	L	A 1541 BF SW

Термопласт (ударопрочный) лакиров.

матовый антрацит	IP	L	A 1541 BF ANM
------------------	----	---	---------------

также для регулятора громкости WHD тип: LST..JU UP und LR..JU UP

и для переключателя выбора программ WHD тип: PRO 3 JU..



Серия А



Артикул

SCHUKO®-розетка 16 А / 250 В ~

с пружинными зажимами для проводов до 2,5 мм²

Без лапок – арт. с дополнительным обозначением «N», например, ..1520 N..

С винтовыми зажимами арт.: ..1521..

Заземляющая пластина обеспечивает защиту опорному кольцу, лапкам и крестовым шурупам.

Блестящий дуропласт (устойчив к механическим повреждениям)

белый	P	A 1520 WW
чёрный		A 1520 SW

Дуропласт лакиров.

алюминий	P L	A 1520 AL
цвет шампанского	P	A 1520 CH
цвет мокко		A 1520 MO

Термопласт (ударопрочный) блестящий

белый	L	A 1520 BF WW
чёрный	L	A 1520 BF SW
синий		A 1520 BF BL
зелёный		A 1520 BF GN
оранжевый		A 1520 BF O
красный		A 1520 BF RT

Термопласт (ударопрочный) лакиров.

матовый антрацит	L	A 1520 BF ANM
------------------	---	---------------

SCHUKO®-розетка 16 А / 250 В ~

с дополнительной защитой

с пружинными зажимами для проводов до 2,5 мм²

Без лапок – арт. с дополнительным обозначением «N», например, ..1520 N..

С винтовыми зажимами арт.: ..1521..

Заземляющая пластина обеспечивает защиту опорному кольцу, лапкам и крестовым шурупам.

Блестящий дуропласт (устойчив к механическим повреждениям)

белый	P	A 1520 KI WW
чёрный		A 1520 KI SW

Дуропласт лакиров.

алюминий	P L	A 1520 KI AL
цвет шампанского	P	A 1520 KI CH
цвет мокко		A 1520 KI MO

Термопласт (ударопрочный) блестящий

белый	L	A 1520 BFKI WW
чёрный	L	A 1520 BFKI SW
синий		A 1520 BFKI BL
зелёный		A 1520 BFKI GN
оранжевый		A 1520 BFKI O
красный		A 1520 BFKI RT

Термопласт (ударопрочный) лакиров.

матовый антрацит	L	A 1520 BFKI ANM
------------------	---	-----------------

Артикул

SCHUKO®-розетка 16 А / 250 В ~

с винтовыми зажимами для проводов до 2,5 мм²

Заземляющая пластина обеспечивает защиту опорному кольцу, лапкам и крестовым шурупам.

Блестящий дуропласт (устойчив к механическим повреждениям)

белый	P	A 1521 WW
чёрный		A 1521 SW

Дуропласт лакиров.

алюминий	P L	A 1521 AL
цвет шампанского	P	A 1521 CH
цвет мокко		A 1521 MO

Термопласт (ударопрочный) блестящий

белый	L	A 1521 BF WW
чёрный	L	A 1521 BF SW
зелёный		A 1521 BF GN
оранжевый		A 1521 BF O

Термопласт (ударопрочный) лакиров.

матовый антрацит	L	A 1521 BF ANM
------------------	---	---------------

SCHUKO®-розетка 16 А / 250 В ~

с дополнительной защитой

с винтовыми зажимами для проводов до 2,5 мм²

Заземляющая пластина обеспечивает защиту опорному кольцу, лапкам и крестовым шурупам.

Блестящий дуропласт (устойчив к механическим повреждениям)

белый	P	A 1521 KI WW
чёрный		A 1521 KI SW

Дуропласт лакиров.

алюминий	P L	A 1521 KI AL
цвет шампанского	P	A 1521 KI CH
цвет мокко		A 1521 KI MO

Термопласт (ударопрочный) блестящий

белый	L	A 1521 BFKI WW
чёрный	L	A 1521 BFKI SW
зелёный		A 1521 BFKI GN
оранжевый		A 1521 BFKI O

Термопласт (ударопрочный) лакиров.

матовый антрацит	L	A 1521 BFKI ANM
------------------	---	-----------------

SCHUKO®-розетка 16 А / 250 В ~

с полем для надписи 6 x 46 мм

с пружинными зажимами для проводов до 2,5 мм²

Без лапок – арт. с дополнительным обозначением «N», например, ..1520 N..

С винтовыми зажимами арт.: ..1521..

Заземляющая пластина обеспечивает защиту опорному кольцу, лапкам и крестовым шурупам.

Термопласт (ударопрочный) блестящий

белый	L	A 1520 BFNA WW
зелёный		A 1520 BFNA GN
оранжевый		A 1520 BFNA O
красный		A 1520 BFNA RT



Серия А

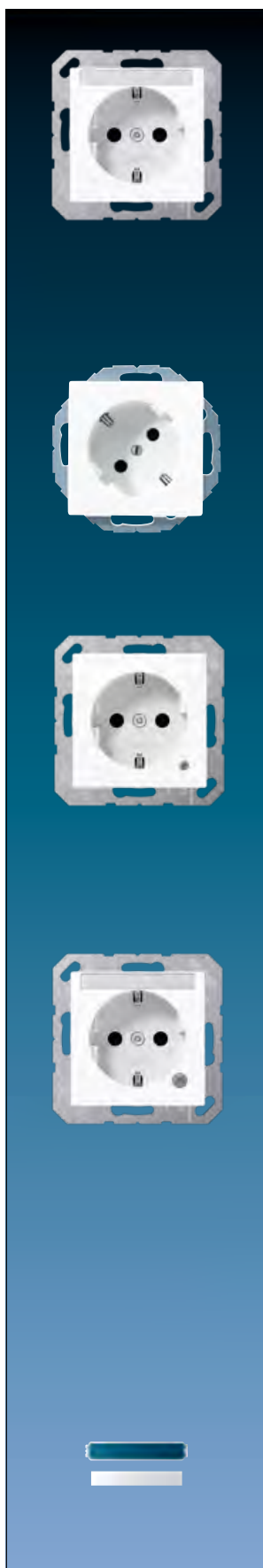

Артикул

SCHUKO®-розетка 16 А / 250 В ~

с дополнительной защитой

с полем для надписи 6 x 46 мм

с пружинными зажимами для проводов до 2,5 мм²

Без лапок – арт. с дополнительным обозначением «N», например, ..1520 N..

С винтовыми зажимами арт.: ..1521..

Заземляющая пластина обеспечивает защиту опорному кольцу, лапкам и крестовым шурупам.

Термопласт (ударопрочный) блестящий

белый	L A 1520 BFKINA WW
зелёный	A 1520 BFKINA GN
оранжевый	A 1520 BFKINA O
красный	A 1520 BFKINA RT

SCHUKO®-розетка 45°, 16 А / 250 В ~

с дополнительной защитой

с пружинными зажимами для проводов до 2,5 мм²

особенно подходит для вертикальных комбинаций нескольких розеток

Без лапок – арт. с дополнительным обозначением «N», например, ..520-45 N..

Блестящий дуропласт (устойчив к механическим повреждениям)

белый	P A 520-45 KI WW
чёрный	A 520-45 KI SW

Дуропласт лакиров.

алюминий	P L A 520-45 KI AL
----------	---------------------------

SCHUKO®-розетка 16 А / 250 В ~

с индикатором напряжения (зелёный светодиод) арт.: 193-LED GN (согл. DIN VDE 0100 часть 710.55.3)

с дополнительной защитой

с пружинными зажимами для проводов до 2,5 мм²

Без лапок – арт. с дополнительным обозначением «N», например, ..1520 N..

Заземляющая пластина обеспечивает защиту опорному кольцу, лапкам и крестовым шурупам.

Термопласт (ударопрочный) блестящий

белый	L A 1520 BFKO WW
зелёный	A 1520 BFKO GN
оранжевый	A 1520 BFKO O
красный	A 1520 BFKO RT

возможна замена индикатора напряжения с передней стороны без отключения сетевого напряжения

SCHUKO®-розетка 16 А / 250 В ~

с индикатором напряжения (зелёный светодиод) арт.: 193-LED GN (согл. DIN VDE 0100 часть 710.55.3)

с дополнительной защитой

с полем для надписи 6 x 46 мм

с пружинными зажимами для проводов до 2,5 мм²

Без лапок – арт. с дополнительным обозначением «N», например, ..1520 N..

Заземляющая пластина обеспечивает защиту опорному кольцу, лапкам и крестовым шурупам.

Термопласт (ударопрочный) блестящий

белый	L A 1520 BFNAKO WW
зелёный	A 1520 BFNAKO GN
оранжевый	A 1520 BFNAKO O
красный	A 1520 BFNAKO RT

Термопласт (ударопрочный) блестящий – антибактериальный

белый	ABA 1520 BFNAKO WW
зелёный	ABA 1520 BFNAKO GN
оранжевый	ABA 1520 BFNAKO O
красный	ABA 1520 BFNAKO RT

возможна замена индикатора напряжения с передней стороны без отключения сетевого напряжения

Прозрачная накладка с бумажным вкладышем

поле для надписи 6 x 46 мм

(запчасть)

белый вкладыш	A 20 NA
---------------	---------

Серия А

Ориентационная подсветка

Артикул

SCHUKO®-розетка 16 А / 250 В ~

с защитой от перенапряжения

с дополнительной защитой

с винтовыми зажимами для проводов до 2,5 мм²

Без лапок – арт. с дополнительным обозначением «N», например, ..521 N..

Блестящий дуропласт (устойчив к механическим повреждениям)

белый

A 521 KIUF WW

SCHUKO®-розетка (УЗО) 16 А / 250 В ~

согласно DIN EN 61008-1 (VDE 0664-10) и DIN EN 61008-2-1 (VDE 0664-11)

Ток срабатывания: 30 мА

с дополнительной защитой

с пружинными зажимами для проводов до 2,5 мм²

не предназначен для монтажа в накладных коробках

Возможна замена розетки, подключение подходит для кабелей с 2-мя или 3-мя жилами.

Розетки, подключенные к дополнительным выходным зажимам (L' N'), также имеет дифференциальную

защиту и согл. DIN VDE 0100-410. Электрическая инсталляция до розетки SCHUKO® с УЗО не защищена.

Используя встроенный выключатель, розетка может включаться/выключаться вручную.

Термопласт (ударопрочный) блестящий

белый

A 5520.30 WW

чёрный

A 5520.30 SW

Термопласт (ударопрочный) лакиров.

алюминий

A 5520.30 AL

Устройство дифференциальной защиты (УЗО) 16 А / 250 В ~

согласно DIN EN 61008-1 (VDE 0664-10) и DIN EN 61008-2-1 (VDE 0664-11)

Ток срабатывания: 30 мА

с пружинными зажимами для проводов до 2,5 мм²

не предназначен для монтажа в накладных коробках

подходит для кабелей с 2-мя или 3-мя жилами

Рекомендуется монтаж в коробку скрытого монтажа глубиной 60 мм. Устройство защиты с функцией, не

зависящей от напряжения. Розетки, подключенные к выходным зажимам, защищены согл. DIN VDE 0100-410.

Электрическая инсталляция до дифференциальной защиты не защищена!

Термопласт (ударопрочный) блестящий

белый

A 5530 FIB WW

чёрный

A 5530 FIB SW

Термопласт (ударопрочный) лакиров.

алюминий

A 5530 FIB AL

SCHUKO®-розетка 16 А / 250 В ~

с ориентационной светодиодной подсветкой

со встроенным датчиком освещённости

с дополнительной защитой

с пружинными зажимами для проводов до 2,5 мм²

соединительные клеммы согласно DIN VDE 0620

Монтаж – в глубокой монтажной коробке

с белыми светодиодами (цветовая температура 4000 К)

Потребляемая мощность в режиме ожидания / эксплуатации: 0,3 / 0,5 Вт

Заземляющая пластина обеспечивает защиту опорному кольцу, лапкам и крестовым шурупам.

Термопласт (ударопрочный) блестящий

слоновая кость

A 1520-O LNW

белый

A 1520-O WW LNW

чёрный

A 1520-O SW LNW

Термопласт (ударопрочный) лакиров.

алюминий

A 1520-O AL LNW

цвет шампанского

A 1520-O CH LNW

цвет мокко

A 1520-O MO LNW

матовый антрацит

A 1520-O ANM LNW



Ориентационная подсветка Серия А

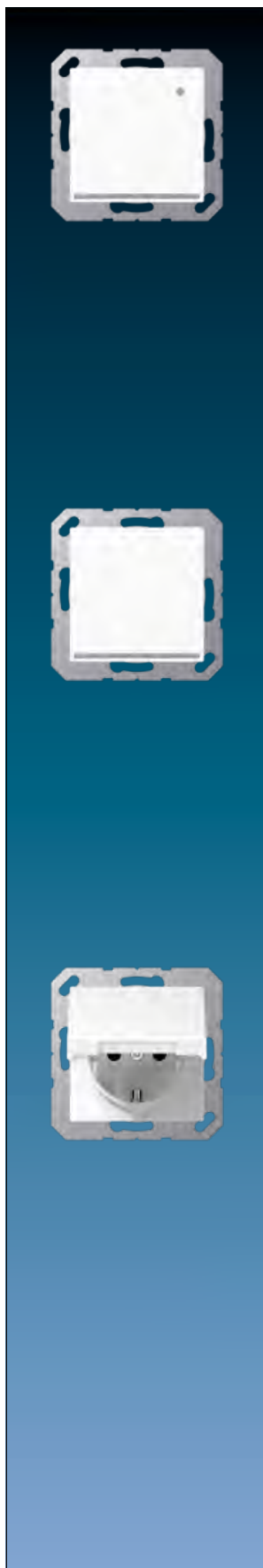

Артикул

Светодиодная ориентационная подсветка

со встроенным датчиком освещённости

с пружинными зажимами для проводов до 2,5 мм²
соединительные клеммы согласно DIN VDE 0620

Монтаж – в глубокой монтажной коробке

с белыми светодиодами (цветовая температура 4000 К)

Потребляемая мощность в режиме ожидания / эксплуатации: 0,3 / 0,5 Вт

Заземляющая пластина обеспечивает защиту опорному кольцу, лапкам и крестовым шурупам.

Термопласт (ударопрочный) блестящий

слоновая кость	A 1539-O LNW
белый	A 1539-O WW LNW
чёрный	A 1539-O SW LNW

Термопласт (ударопрочный) лакиров.

алюминий	A 1539-O AL LNW
цвет шампанского	A 1539-O CH LNW
цвет мокко	A 1539-O MO LNW
матовый антрацит	A 1539-O ANM LNW

Светодиодная ориентационная подсветка

с пружинными зажимами для проводов до 2,5 мм²
соединительные клеммы согласно DIN VDE 0620

Монтаж – в глубокой монтажной коробке

с белыми светодиодами (цветовая температура 4000 К)

Потребляемая мощность (Вкл): 0,5 Вт

Ориентационная подсветка может включаться с отдельного выключателя.

Заземляющая пластина обеспечивает защиту опорному кольцу, лапкам и крестовым шурупам.

Термопласт (ударопрочный) блестящий

слоновая кость	A 1539-OO LNW
белый	A 1539-OO WW LNW
чёрный	A 1539-OO SW LNW

Термопласт (ударопрочный) лакиров.

алюминий	A 1539-OO AL LNW
цвет шампанского	A 1539-OO CH LNW
цвет мокко	A 1539-OO MO LNW
матовый антрацит	A 1539-OO ANM LNW

SCHUKO®-розетка 16 A / 250 В ~

с откидной крышкой (с возвратной пружиной)

с пружинными зажимами для проводов до 2,5 мм²

Без лапок – арт. с дополнительным обозначением «N», например, ..1520 N..

С винтовыми зажимами арт.: ..1521..

Заземляющая пластина обеспечивает защиту опорному кольцу, лапкам и крестовым шурупам.

Блестящий duroпласт (устойчив к механическим повреждениям)

белый	IP P	A 1520 KL WW
чёрный	IP	A 1520 KL SW

Термопласт (ударопрочный) блестящий

белый	IP L	A 1520 BFKL WW
чёрный	IP L	A 1520 BFKL SW

Термопласт (ударопрочный) лакиров.

алюминий	IP P L	A 1520 BFKL AL
цвет шампанского	IP P	A 1520 BFKL CH
цвет мокко	IP	A 1520 BFKL MO
матовый антрацит	IP L	A 1520 BFKL ANM

Артикул

SCHUKO®-розетка 16 А / 250 В ~

с откидной крышкой (с возвратной пружиной)
с дополнительной защитой

с пружинными зажимами для проводов до 2,5 мм²

Без лапок – арт. с дополнительным обозначением «N», например, ..1520 N..

С винтовыми зажимами арт.: ..1521..

Заземляющая пластина обеспечивает защиту опорному кольцу, лапкам и крестовым шурупам.

Блестящий дуропласт (устойчив к механическим повреждениям)

белый	IP P	A 1520 KIKL WW
-------	------	----------------

чёрный	IP	A 1520 KIKL SW
--------	----	----------------

Термопласт (ударопрочный) блестящий

белый	IP L	A 1520 BFKIKL WW
-------	------	------------------

чёрный	IP L	A 1520 BFKIKL SW
--------	------	------------------

Термопласт (ударопрочный) лакиров.

алюминий	IP P L	A 1520 BFKIKL AL
----------	--------	------------------

цвет шампанского	IP P	A 1520 BFKIKLCH
------------------	------	-----------------

цвет мокко	IP	A 1520 BFKIKLMO
------------	----	-----------------

матовый антрацит	IP L	A 1520 BFKIKL ANM
------------------	------	-------------------

SCHUKO®-розетка 16 А / 250 В ~

с откидной крышкой (с возвратной пружиной)

с винтовыми зажимами для проводов до 2,5 мм²

Заземляющая пластина обеспечивает защиту опорному кольцу, лапкам и крестовым шурупам.

Блестящий дуропласт (устойчив к механическим повреждениям)

белый	P	A 1521 KL WW
-------	---	--------------

чёрный		A 1521 KL SW
--------	--	--------------

Дуропласт лакиров.

алюминий	P L	A 1521 KL AL
----------	-----	--------------

цвет шампанского	P	A 1521 KL CH
------------------	---	--------------

цвет мокко		A 1521 KL MO
------------	--	--------------

Термопласт (ударопрочный) блестящий

белый	IP L	A 1521 BFKL WW
-------	------	----------------

чёрный	IP L	A 1521 BFKL SW
--------	------	----------------

Термопласт (ударопрочный) лакиров.

матовый антрацит	IP L	A 1521 BFKL ANM
------------------	------	-----------------

SCHUKO®-розетка 16 А / 250 В ~

с откидной крышкой (с возвратной пружиной)

с дополнительной защитой

с винтовыми зажимами для проводов до 2,5 мм²

Заземляющая пластина обеспечивает защиту опорному кольцу, лапкам и крестовым шурупам.

Блестящий дуропласт (устойчив к механическим повреждениям)

белый	N P	A 1521 KIKL WW
-------	-----	----------------

чёрный	N	A 1521 KIKL SW
--------	---	----------------

Дуропласт лакиров.

алюминий	N P L	A 1521 KIKL AL
----------	-------	----------------

цвет шампанского	N P	A 1521 KIKL CH
------------------	-----	----------------

цвет мокко	N	A 1521 KIKL MO
------------	---	----------------

Термопласт (ударопрочный) блестящий

белый	IP L	A 1521 BFKIKL WW
-------	------	------------------

чёрный	IP L	A 1521 BFKIKL SW
--------	------	------------------

Термопласт (ударопрочный) лакиров.

матовый антрацит	IP L	A 1521 BFKIKL ANM
------------------	------	-------------------



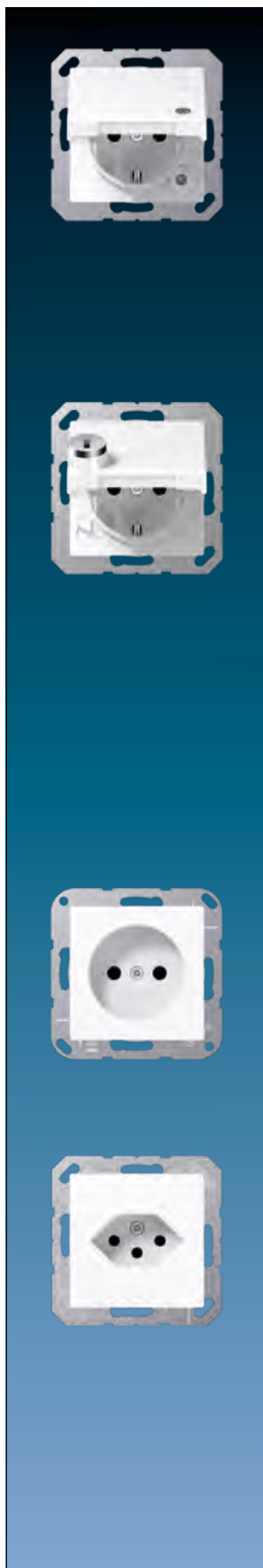

Артикул

SCHUKO®-розетка 16 А / 250 В ~

с откидной крышкой (с возвратной пружиной)
с индикатором напряжения (зелёный светодиод) арт.: 193-LED GN (согл. DIN VDE 0100 часть 710.55.3)
с дополнительной защитой

с пружинными зажимами для проводов до 2,5 мм²

Без лапок – арт. с дополнительным обозначением «N», например, ..1520 N..

Заземляющая пластина обеспечивает защиту опорному кольцу, лапкам и крестовым шурупам.

Термопласт (ударопрочный) блестящий

белый	IP	L	A 1520 BFKLKO WW
зелёный	IP		A 1520 BFKLKO GN
оранжевый	IP		A 1520 BFKLKO O
красный	IP		A 1520 BFKLKO RT

возможна замена индикатора напряжения с передней стороны без отключения сетевого напряжения

SCHUKO®-розетка 16 А / 250 В ~

с откидной крышкой (с возвратной пружиной)
с замком (24 разных ключа)

с дополнительной защитой

с пружинными зажимами для проводов до 2,5 мм²

Без лапок – арт. с дополнительным обозначением «N», например, ..1520 N..

С винтовыми зажимами арт.: ..1521..

Заземляющая пластина обеспечивает защиту опорному кольцу, лапкам и крестовым шурупам.

Термопласт (ударопрочный) блестящий

белый	IP	L	A 1520 BFKLSL WW
чёрный	IP	L	A 1520 BFKLSL SW
зелёный	IP		A 1520 BFKLSL GN
оранжевый	IP		A 1520 BFKLSL O

Термопласт (ударопрочный) лакиров.

алюминий	IP	P	L	A 1520 BFKLSL AL
цвет шампанского	IP	P		A 1520 BFKLSL CH
цвет мокко	IP			A 1520 BFKLSL MO
матовый антрацит	IP	L		A 1520 BFKLSL ANM

Розетка без заземления 16 А / 250 В ~

с винтовыми зажимами для проводов до 2,5 мм²

Блестящий дуропласт (устойчив к механическим повреждениям)

белый	P	A 511 N WW
чёрный		A 511 N SW

Дуропласт лакиров.

алюминий	P	L	A 511 N AL
цвет шампанского	P		A 511 N CH
цвет мокко			A 511 N MO

Швейцарская розетка

1-ная, тип 13

10 А 250 В ~, L + N + PE

с пружинными зажимами для проводов до 2,5 мм² согласно SEV 1011-1998/IEC 884-1

для установки в монтажной коробке согласно DIN 49073

не предназначен для монтажа в накладных коробках

(с несущей платой, монтаж только шурупами)

Термопласт (ударопрочный) блестящий

белый	L	A 1520-13 BF SEV WW
чёрный	L	A 1520-13 BF SEV SW

Термопласт (ударопрочный) лакиров.

алюминий	P	L	A 1520-13 BF SEV AL
цвет шампанского	P		A 1520-13 BF SEV CH
цвет мокко			A 1520-13 BF SEV MO

Артикул

Механизм розетки франко-бельгийской системы

2-пол. и заземление (штырь), 16 А / 250 В ~

Заземляющая пластина обеспечивает защиту опорному кольцу, лапкам и крестовым шурупам.

с лапками

с пружинными зажимами	1520 F EINS
с винтовыми зажимами	1521 F EINS

Механизм розетки франко-бельгийской системы

2-пол. и заземление (штырь), 16 А / 250 В ~

Заземляющая пластина обеспечивает защиту опорному кольцу.

без зажимов

с пружинными зажимами	1520 NF EINS
с винтовыми зажимами	1521 NF EINS

Накладка

для механизмов розетки франко-бельгийской системы, арт.: 1520 ..F EINS, 1521 ..F EINS

Блестящий дуропласт (устойчив к механическим повреждениям)

белый	P	A 1521 F WW PL-1
чёрный		A 1521 F SW PL-1

Дуропласт лакиров.

алюминий	P L	A 1521 F AL PL-1
цвет шампанского	P	A 1521 F CH PL-1
цвет мокко		A 1521 F MO PL-1

Термопласт (ударопрочный) лакиров.

матовый антрацит	L	A 1521 FBF ANM P1
------------------	---	-------------------

Накладка

для механизмов розетки франко-бельгийской системы, арт.: 1520 ..F EINS, 1521 ..F EINS

с дополнительной защитой**Блестящий дуропласт (устойчив к механическим повреждениям)**

белый	P	A 1521 FKI WW PL-1
чёрный		A 1521 FKI SW PL-1

Дуропласт лакиров.

алюминий	P L	A 1521 FKI AL PL-1
цвет шампанского	P	A 1521 FKI CH PL-1
цвет мокко		A 1521 FKI MO PL-1

Накладка

с откидной крышкой (с возвратной пружиной)

для механизмов розетки франко-бельгийской системы, арт.: 1520 ..F EINS, 1521 ..F EINS

с дополнительной защитой**Блестящий дуропласт (устойчив к механическим повреждениям)**

белый	P P	A 1521 FKIKL WW PL1
-------	-----	---------------------

Розетка американской системы NEMA

15 А / 125 В ~, 5-15R, 2-пол. и с заземлением (штырь)

с винтовыми зажимами для проводов до 4 мм² согласно US-NEMA**Термопласт (ударопрочный) блестящий**

белый		A 521-15 WW
чёрный	гнездо - чёрное	A 521-15 SW

Термопласт (ударопрочный) лакиров.

алюминий	гнездо - чёрное	A 521-15 AL
----------	-----------------	-------------

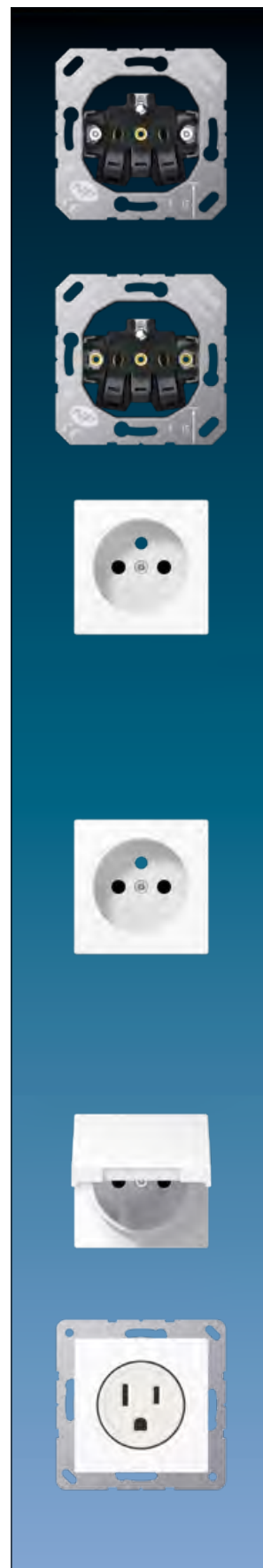

Серия А

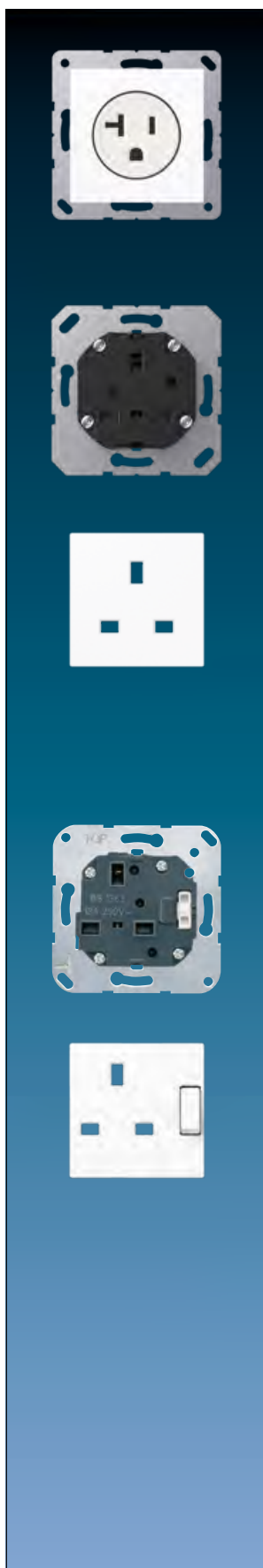

Артикул

Розетка американской системы NEMA
20 A / 125 В ~, 5-20R, 2-пол. и заземление (штырь)
 с винтовыми зажимами для проводов до 4 мм² согласно US-NEMA

Термопласт (ударопрочный) блестящий

белый		A 521-20 WW
чёрный	гнездо – чёрное	A 521-20 SW

Термопласт (ударопрочный) лакиров.

алюминий	гнездо – чёрное	A 521-20 AL
----------	-----------------	-------------

Розетка с выключателем британского стандарта 1363
13 A 250 В ~

2-пол. с заземлением (штырь), с дополнительной защитой с винтовыми зажимами для проводов до 4 мм²

без выключателя		3521 EINS
-----------------	--	-----------

Накладка

для механизма розетки арт. 3521 EINS

Блестящий duroпласт (устойчив к механическим повреждениям)

белый		A 3521 WW PL
чёрный		A 3521 SW PL

Дуроласт лакиров.

алюминий		A 3521 AL PL
цвет шампанского		A 3521 CH PL
цвет мокко		A 3521 MO PL

Механизм розетки с выключателем британский стандарт 1363
13 A 250 В ~

2-пол. с заземлением (штырь), с дополнительной защитой с винтовыми зажимами для проводов до 4 мм²

без индикатора		3171 EINS
с индикатором		3171 KO EINS

Накладка

для механизма розетки арт. 3171 EINS

Блестящий duroпласт (устойчив к механическим повреждениям)

белый		A 3171 WW PL
чёрный		A 3171 SW PL

Дуроласт лакиров.

алюминий		A 3171 AL PL
цвет шампанского		A 3171 CH PL
цвет мокко		A 3171 MO PL

Термопласт (ударопрочный) блестящий

белый		A 3171 BF WW PL
чёрный		A 3171 BF SW PL

Термопласт (ударопрочный) лакиров.

матовый антрацит		■ A 3171 BF ANM PL
------------------	--	--------------------

Артикул

Накладка

для механизма розетки арт. 3171 KO EINS

Блестящий дуропласт (устойчив к механическим повреждениям)

белый A 3171 KO WW PL

чёрный A 3171 KO SW PL

Дуропласт лакиров.

алюминий A 3171 KO AL PL

цвет шампанского A 3171 KO CH PL

цвет мокко A 3171 KO MO PL

Термопласт (ударопрочный) блестящий

белый A 3171 BFKO WW PL

чёрный A 3171 BFKO SW PL

Термопласт (ударопрочный) лакиров.матовый антрацит  A 3171 BFKO ANM PL**Механизм розетки британский стандарт 546****5 A 250 В ~**2-пол. с заземлением (штырь), с дополнительной защитой с винтовыми зажимами для проводов до 4 мм²

без выключателя 3171-5 EINS

Накладка

для механизма розетки арт. 3171-5 EINS

Блестящий дуропласт (устойчив к механическим повреждениям)

белый A 3171-5 WW PL

чёрный A 3171-5 SW PL

Дуропласт лакиров.

алюминий A 3171-5 AL PL

цвет шампанского A 3171-5 CH PL

цвет мокко A 3171-5 MO PL

Механизм розетки для Китая

2 полюса без заземления с плоскими или круглыми штырями

2 полюса с заземлением только для плоских штырей

согл. GB 1002 и IEC 884-1

с дополнительной защитой

с винтовыми зажимами для проводов до 4 мм²

(крепление винтами, без крепёжных лапок)

Заземляющая пластина обеспечивает защиту опорному кольцу.

без выключателя 3521-5 CN EINS

Накладка

для китайской комбинации розеток, арт.: 3521-5 CN EINS

Блестящий дуропласт (устойчив к механическим повреждениям)белый  A 3521-5 CN WW PL**Дуропласт лакиров.**алюминий   A 3521-5 CN AL PLцвет шампанского  A 3521-5 CN CH PL

цвет мокко A 3521-5 CN MO PL

Термопласт (ударопрочный) блестящийбелый  A 3521-5 CNBF WW PL**Термопласт (ударопрочный) лакиров.**матовый антрацит  A 3521-5 CNBF ANM PL

Серия А



Артикул

Механизм розетки для Индии

16 А / 250 В ~

2-пол. с заземлением (штырь), с дополнительной защитой с винтовыми зажимами для проводов до 4 мм²

521 IN-EINS

Накладка

для механизма розетки (для Индии) арт. 521 IN-EINS

Блестящий дуропласт (устойчив к механическим повреждениям)

белый

A 521 IN WW PL

чёрный

A 521 IN SW PL

Дуропласт лакиров.

алюминий

A 521 IN AL PL

цвет шампанского

A 521 IN CH PL

цвет мокко

A 521 IN MO PL

Термопласт (ударопрочный) блестящий

белый

A 521 IN BF WW PL

Термопласт (ударопрочный) лакиров.

матовый антрацит

A 521 IN BF ANM PL

Механизм выключателя с предохранителем

2-пол., 13 А 250 В ~

с индикатором

с винтовыми зажимами для проводов до 4 мм²

3190 CU KO EINS

Накладка

для механизма выключателя с предохранителем, арт.: 3190 CU KO EINS

белый

A 3190 CU KO WW PL

чёрный

A 3190 CU KO SW PL

алюминий

A 3190 CU KO AL PL

цвет шампанского

A 3190 CU KO CH PL

цвет мокко

A 3190 CU KO MO PL

Крышка

для роторного диммера арт.: 1730 DD, 1731 DD, 211 GDE

для спутникового устройства арт.: 1733 DNE

для 1 – 10-В-потенциометра арт.: 240-10, 240-31

для DALI-потенциометра арт.: 240 DPE, 240 PDPE, 240 PDPE TW

Блестящий дуропласт (устойчив к механическим повреждениям)

белый

IP P A 1540 WW

чёрный

IP A 1540 SW

Дуропласт лакиров.

алюминий

IP P L A 1540 AL

цвет шампанского

IP P A 1540 CH

цвет мокко

IP A 1540 MO

Термопласт (ударопрочный) блестящий

белый

IP L A 1540 BF WW

чёрный

IP L A 1540 BF SW

Термопласт (ударопрочный) лакиров.

матовый антрацит

IP L A 1540 BF ANM

Артикул

Крышка

для регулятора скорости арт.: 245.20

Блестящий дуропласт (устойчив к механическим повреждениям)

белый	IP P	A 1540.20 WW
чёрный	IP	A 1540.20 SW

Дуропласт лакиров.

алюминий	IP P L	A 1540.20 AL
----------	--------	--------------

Термопласт (ударопрочный) блестящий

белый	IP L	A 1540.20 BF WW
чёрный	IP L	A 1540.20 BF SW

Термопласт (ударопрочный) лакиров.

матовый антрацит	IP L	A 1540.20 BF ANM
------------------	------	------------------

Уплотнитель

для крышек роторного диммера / регулятора частоты вращения

IP	140 D
----	-------

Уплотнитель арт.: 140 D используется с рамком IP-44 и устанавливается в крышки роторного диммера / регулятора скорости для получения степени защиты IP44.

Центральная плата стандарт

для LB вставки «жалюзи» арт.: 1730 JE и 1731 JE

для LB вставки «освещение» арт.: 1701 SE, 1704 ESE, 1702 SE, 1710 DE, 1711 DE, 1713 DSTE, 1720 NE, 1723 NE, 1708 IE

Блестящий дуропласт (устойчив к механическим повреждениям)

белый	P	A 1700 WW
чёрный		A 1700 SW

Дуропласт лакиров.

алюминий	P L	A 1700 AL
цвет шампанского	P	A 1700 CH
цвет мокко		A 1700 MO

Термопласт (ударопрочный) блестящий

белый	L	A 1700 BF WW
чёрный	L	A 1700 BF SW

Термопласт (ударопрочный) лакиров.

матовый антрацит	L	A 1700 BF ANM
------------------	---	---------------

Центральная плата стандарт «стрелки»

для LB вставки «жалюзи» арт.: 1730 JE и 1731 JE

для LB вставки «освещение» арт.: 1701 SE, 1704 ESE, 1702 SE, 1710 DE, 1711 DE, 1713 DSTE, 1720 NE, 1723 NE, 1708 IE

Блестящий дуропласт (устойчив к механическим повреждениям)

белый		A 1700 P WW
чёрный		A 1700 P SW

Дуропласт лакиров.

алюминий		A 1700 P AL
цвет шампанского		A 1700 P CH
цвет мокко		A 1700 P MO

Термопласт (ударопрочный) блестящий

белый		A 1700 BFP WW
чёрный		A 1700 BFP SW

Термопласт (ударопрочный) лакиров.

матовый антрацит		A 1700 BFP ANM
------------------	--	----------------



Серия А

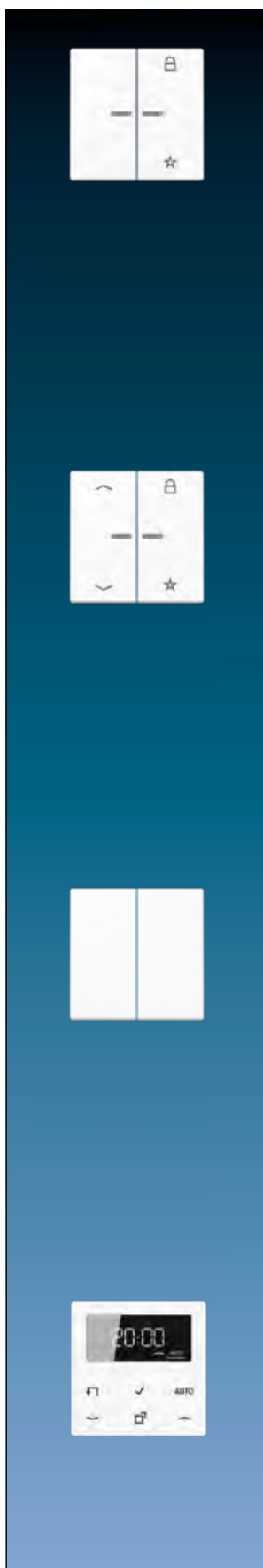

Артикул

Центральная плата универсальная

для LB вставки «жалюзи» арт.: 1730 JE и 1731 JE

для LB вставки «освещение» арт.: 1701 SE, 1704 ESE, 1702 SE, 1710 DE, 1711 DE, 1713 DSTE, 1723 NE

Блестящий дуропласт (устойчив к механическим повреждениям)

белый	P	A 1701 WW
чёрный		A 1701 SW

Дуропласт лакиров.

алюминий	P L	A 1701 AL
цвет шампанского	P	A 1701 CH
цвет мокко		A 1701 MO

Термопласт (ударопрочный) блестящий

белый	L	A 1701 BF WW
чёрный	L	A 1701 BF SW

Термопласт (ударопрочный) лакиров.

матовый антрацит	L	A 1701 BF ANM
------------------	---	---------------

Центральная плата универсальная «стрелки»

для LB вставки «жалюзи» арт.: 1730 JE и 1731 JE

для LB вставки «освещение» арт.: 1701 SE, 1704 ESE, 1702 SE, 1710 DE, 1711 DE, 1713 DSTE, 1723 NE

Блестящий дуропласт (устойчив к механическим повреждениям)

белый		A 1701 P WW
чёрный		A 1701 P SW

Дуропласт лакиров.

алюминий		A 1701 P AL
цвет шампанского		A 1701 P CH
цвет мокко		A 1701 P MO

Термопласт (ударопрочный) блестящий

белый		A 1701 BFP WW
чёрный		A 1701 BFP SW

Термопласт (ударопрочный) лакиров.

матовый антрацит		A 1701 BFP ANM
------------------	--	----------------

Центральная плата 2 группы стандарт

для LB вставки «освещение» арт.: 1702 SE, 1712 DE, 1713 DSTE, 1723 NE

Блестящий дуропласт (устойчив к механическим повреждениям)

белый	P	A 1702 WW
чёрный		A 1702 SW

Дуропласт лакиров.

алюминий	P L	A 1702 AL
цвет шампанского	P	A 1702 CH
цвет мокко		A 1702 MO

Термопласт (ударопрочный) блестящий

белый	L	A 1702 BF WW
чёрный	L	A 1702 BF SW

Термопласт (ударопрочный) лакиров.

матовый антрацит	L	A 1702 BF ANM
------------------	---	---------------

Таймер с дисплеем стандарт

для LB вставки «жалюзи» арт.: 1730 JE и 1731 JE

для LB вставки «освещение» арт.: 1701 SE, 1704 ESE, 1702 SE, 1710 DE, 1711 DE, 1713 DSTE, 1723 NE





белый		A 1750 D WW
чёрный		A 1750 D SW

Артикул

Таймер универсальный Bluetooth

для LB вставки «жалюзи» арт.: 1730 JE и 1731 JE

для LB вставки «освещение» арт.: 1701 SE, 1704 ESE, 1702 SE, 1710 DE, 1711 DE, 1713 DSTЕ, 1723 NE

Блестящий дуропласт (устойчив к механическим повреждениям)белый  **A 1751 BT WW**чёрный **A 1751 BT SW****Дуропласт лакиров.**алюминий   **A 1751 BT AL**цвет шампанского  **A 1751 BT CH**цвет мокко **A 1751 BT MO****Термопласт (ударопрочный) блестящий**белый  **A 1751 BFBT WW**чёрный  **A 1751 BFBT SW****Термопласт (ударопрочный) лакиров.**матовый антрацит  **A 1751 BFBT ANM****Таймер универсальный Bluetooth «стрелки»**

для LB вставки «жалюзи» арт.: 1730 JE и 1731 JE

для LB вставки «освещение» арт.: 1701 SE, 1704 ESE, 1702 SE, 1710 DE, 1711 DE, 1713 DSTЕ, 1723 NE

Блестящий дуропласт (устойчив к механическим повреждениям)белый **A 1751 PBT WW**чёрный **A 1751 PBT SW****Дуропласт лакиров.**алюминий **A 1751 PBT AL**цвет шампанского **A 1751 PBT CH**цвет мокко **A 1751 PBT MO****Термопласт (ударопрочный) блестящий**белый **A 1751 BFPBT WW**чёрный **A 1751 BFPBT SW****Термопласт (ударопрочный) лакиров.**матовый антрацит **A 1751 BFPBT ANM****Датчик движения «стандарт» 1,10 м**

для LB вставки «освещение» арт.: 1701 SE, 1704 ESE, 1702 SE, 1710 DE, 1711 DE, 1713 DSTЕ, 1723 NE, 1708 IE

Термопласт (ударопрочный) блестящийбелый **A 17180 WW**чёрный **A 17180 SW****Термопласт (ударопрочный) лакиров.**алюминий **A 17180 AL**цвет шампанского **A 17180 CH**цвет мокко **A 17180 MO**матовый антрацит **A 17180 ANM****Датчик движения «стандарт» 1,10 м**

для LB вставки «освещение» арт.: 1701 SE, 1704 ESE, 1702 SE, 1710 DE, 1711 DE, 1713 DSTЕ, 1723 NE, 1708 IE

Установка устройств со степенью защиты IP-44 разрешена только во внутренних помещениях**Термопласт (ударопрочный) блестящий**белый  **A 17180 WU WW**чёрный  **A 17180 WU SW****Термопласт (ударопрочный) лакиров.**алюминий  **A 17180 WU AL**цвет шампанского  **A 17180 WU CH**цвет мокко  **A 17180 WU MO**матовый антрацит  **A 17180 WU ANM**

Серия А

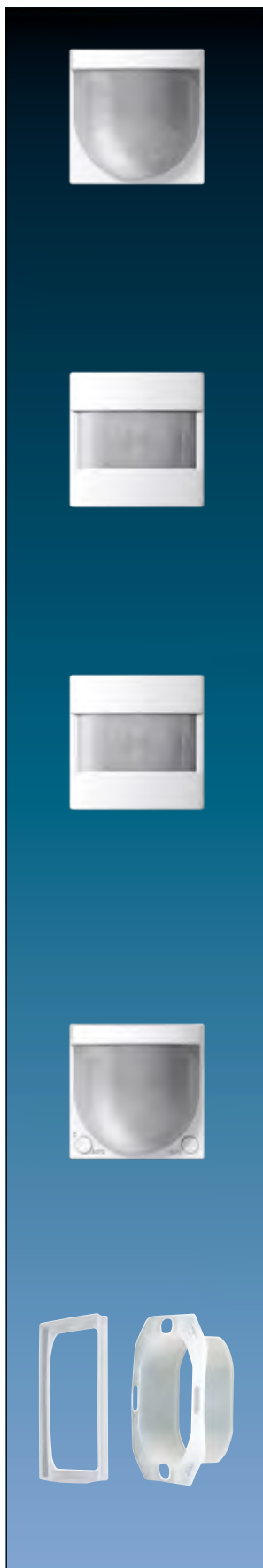

Артикул

Датчик движения «стандарт» 2,20 м

для LB вставки «освещение» арт.: 1701 SE, 1704 ESE, 1702 SE, 1710 DE, 1711 DE, 1713 DSTE, 1723 NE, 1708 IE
Установка устройств со степенью защиты IP-44 разрешена только во внутренних помещениях

Термопласт (ударопрочный) блестящий

белый	IP	A 17280 WW
чёрный	IP	A 17280 SW

Термопласт (ударопрочный) лакиров.

алюминий	IP	A 17280 AL
цвет шампанского	IP	A 17280 CH
цвет мокко	IP	A 17280 MO
матовый антрацит	IP	A 17280 ANM

Датчик движения «универсальный» 1,10 м

для LB вставки «освещение» арт.: 1701 SE, 1704 ESE, 1702 SE, 1710 DE, 1711 DE, 1713 DSTE, 1723 NE, 1708 IE

Термопласт (ударопрочный) блестящий

белый	A 17181 WW
чёрный	A 17181 SW

Термопласт (ударопрочный) лакиров.

алюминий	A 17181 AL
цвет шампанского	A 17181 CH
цвет мокко	A 17181 MO
матовый антрацит	A 17181 ANM

Датчик движения «универсальный» 1,10 м

для LB вставки «освещение» арт.: 1701 SE, 1704 ESE, 1702 SE, 1710 DE, 1711 DE, 1713 DSTE, 1723 NE, 1708 IE
Установка устройств со степенью защиты IP-44 разрешена только во внутренних помещениях

Термопласт (ударопрочный) блестящий

белый	IP	A 17181 WU WW
чёрный	IP	A 17181 WU SW

Термопласт (ударопрочный) лакиров.

алюминий	IP	A 17181 WU AL
цвет шампанского	IP	A 17181 WU CH
цвет мокко	IP	A 17181 WU MO
матовый антрацит	IP	A 17181 WU ANM

Датчик движения «универсальный» 2,20 м

для LB вставки «освещение» арт.: 1701 SE, 1704 ESE, 1702 SE, 1710 DE, 1711 DE, 1713 DSTE, 1723 NE, 1708 IE
Установка устройств со степенью защиты IP-44 разрешена во внутренних помещениях и на улице

Термопласт (ударопрочный) блестящий

белый	IP	A 17281 WW
чёрный	IP	A 17281 SW

Термопласт (ударопрочный) лакиров.

алюминий	IP	A 17281 AL
цвет шампанского	IP	A 17281 CH
цвет мокко	IP	A 17281 MO
матовый антрацит	IP	A 17281 ANM

Уплотняющий набор

для датчика движения 2,2 м серии AS / A

IP	AS A 50 DS
----	------------

Для получения степени защиты IP44

Артикул

eNet радиоприемная клавиша короткого хода

для вставок арт.: 1201 URE, 1201-1 URE, 1202 URE, 1225 SDE, 1240 STE, 1244 NVSE, 1254 TSE, 1224 LED UDE
Новая функция системы: полностью зашифрованная передача (AES-CCM) от eNet сервера версии 2.0

Блестящий дуропласт (устойчив к механическим повреждениям)

белый	P	FM A 1561.07 WW
чёрный		FM A 1561.07 SW

Дуропласт лакиров.

алюминий	P L	FM A 1561.07 AL
цвет шампанского	P	FM A 1561.07 CH
цвет мокко		FM A 1561.07 MO

Термопласт (ударопрочный) блестящий

белый	L	FM A 1561.07 BF WW
чёрный	L	FM A 1561.07 BF SW

Термопласт (ударопрочный) лакиров.

матовый антрацит	L	FM A 1561.07 BF ANM
------------------	---	---------------------

eNet радиоприемная клавиша управления жалюзи

для вставок арт.: 230 ME, 232 ME и 224 ME

Новая функция системы: полностью зашифрованная передача (AES-CCM) от eNet сервера версии 2.0

Блестящий дуропласт (устойчив к механическим повреждениям)

белый	FM A 5232 WW
чёрный	FM A 5232 SW

Дуропласт лакиров.

алюминий	FM A 5232 AL
цвет шампанского	FM A 5232 CH
цвет мокко	FM A 5232 MO

Термопласт (ударопрочный) блестящий

белый	FM A 5232 BF WW
чёрный	FM A 5232 BF SW

Термопласт (ударопрочный) лакиров.

матовый антрацит	FM A 5232 BF ANM
------------------	------------------

Управление маркизами «Aero Тес 04»

Термопласт (ударопрочный) блестящий

белый	AT 04 WW
-------	----------

Таймер AeroТес можно использовать только для управления системами солнцезащиты.

Промежуточная рамка

для монтажа «Aero Тес 04»

в серии AS и A

белый	A AT 581 Z WW
-------	---------------

Комнатный термостат «1-пол. контакт»

с пружинными зажимами для проводов до 2,5 мм²

(крепление винтами, без крепёжных лапок)

1-пол. НЗ контакт 10 (4) А, АС 230 В ~, 50/60 Гц

Термопласт (ударопрочный) блестящий

белый	TR A 231 WW
чёрный	TR A 231 SW

Термопласт (ударопрочный) лакиров.

алюминий	TR A 231 AL
цвет шампанского	TR A 231 CH
цвет мокко	TR A 231 MO
матовый антрацит	TR A 231 ANM



Серия А



Артикул

Комнатный термостат «1-пол. контакт»

с пружинными зажимами для проводов до 2,5 мм²
(крепление винтами, без крепёжных лапок)
1-пол. НЗ контакт 10 (4) А, АС 24 В ~

Термопласт (ударопрочный) блестящий

белый	TR A 241 WW
чёрный	TR A 241 SW

Термопласт (ударопрочный) лакиров.

алюминий	TR A 241 AL
цвет шампанского	TR A 241 CH
цвет мокко	TR A 241 MO
матовый антрацит	TR A 241 ANM

Комнатный термостат «НО/НЗ контакт»

с пружинными зажимами для проводов до 2,5 мм²
(крепление винтами, без крепёжных лапок)
1-пол. перекидной контакт, обогрев 10 (4) А, АС 230 В ~, 50/60 Гц
1-пол. перекидной контакт, охлаждение 5 (2) А, АС 230 В ~, 50/60 Гц
Для переключения с обогрева на охлаждение требуется EBERLE EV..H/K клемма.

Термопласт (ударопрочный) блестящий

белый	TR A 236 WW
чёрный	TR A 236 SW

Термопласт (ударопрочный) лакиров.

алюминий	TR A 236 AL
цвет шампанского	TR A 236 CH
цвет мокко	TR A 236 MO
матовый антрацит	TR A 236 ANM

Комнатный термостат «НО/НЗ контакт»

с пружинными зажимами для проводов до 2,5 мм²
(крепление винтами, без крепёжных лапок)
1-пол. перекидной контакт, обогрев 10 (4) А, АС 24 В ~
1-пол. перекидной контакт, охлаждение 5 (2) А, АС 24 В ~

Термопласт (ударопрочный) блестящий

белый	TR A 246 WW
чёрный	TR A 246 SW

Термопласт (ударопрочный) лакиров.

алюминий	TR A 246 AL
цвет шампанского	TR A 246 CH
цвет мокко	TR A 246 MO
матовый антрацит	TR A 246 ANM

Термостат теплого пола

с пружинными зажимами для проводов до 2,5 мм²
(крепление винтами, без крепёжных лапок)

Термопласт (ударопрочный) блестящий

белый	FTR A 231 WW
чёрный	FTR A 231 SW

Термопласт (ударопрочный) лакиров.

алюминий	FTR A 231 AL
цвет шампанского	FTR A 231 CH
цвет мокко	FTR A 231 MO
матовый антрацит	FTR A 231 ANM

Артикул

Специальная кнопка предотвращает нежелательные изменения установленной температуры для всех крышек регуляторов

белый	MS TR 231 WW
чёрный	MS TR 231 SW
алюминий (лакиров.)	MS TR 231 AL
цвет шампанского	MS TR 231 CH
цвет мокко	MS TR 231 MO

предотвращает нежелательные манипуляции параметрами термостатов

Гигростат

Термопласт (ударопрочный) блестящий

белый	A 5201 HYG WW
чёрный	A 5201 HYG SW

Термопласт (ударопрочный) лакиров.

алюминий	A 5201 HYG AL
цвет шампанского	A 5201 HYG CH
цвет мокко	A 5201 HYG MO
матовый антрацит	A 5201 HYG ANM

Комнатный контроллер с дисплеем «стандарт»

дисплей с задней подсветкой
(крепление винтами, без крепёжных лапок)

Термопласт (ударопрочный) блестящий

белый	TR D A 231 WW
чёрный	TR D A 231 SW

Термопласт (ударопрочный) лакиров.

алюминий	TR D A 231 AL
цвет шампанского	TR D A 231 CH
цвет мокко	TR D A 231 MO
матовый антрацит	TR D A 231 ANM

Комнатный контроллер с дисплеем «универсальный»

Возможна автоматическая регулировка по программируемым значениям времени и температуры.

дисплей с задней подсветкой
(крепление винтами, без крепёжных лапок)

Термопласт (ударопрочный) блестящий

белый	TR UD A 231 WW
чёрный	TR UD A 231 SW

Термопласт (ударопрочный) лакиров.

алюминий	TR UD A 231 AL
цвет шампанского	TR UD A 231 CH
цвет мокко	TR UD A 231 MO
матовый антрацит	TR UD A 231 ANM

Выносной датчик

для термостата температуры арт.: TR D .. 231 .., TR UD .. 231 ..

запчасть для термостата полов арт.: FTR .. 231 ..

NTC датчик в пластиковом корпусе 7,8 мм Ø

Длина кабеля: 4 м

Диапазон рабочих температур: -25 ... +70 °C

FF 7.8

Также подходит как внешний датчик температуры для KNX - устройств, арт.:

.. 2178 TS ..., .. 2178 ORTS ..., .. 5192 KRM TS D, .. 5194 KRM TS D, 2177 SV R, 23066 REGHE

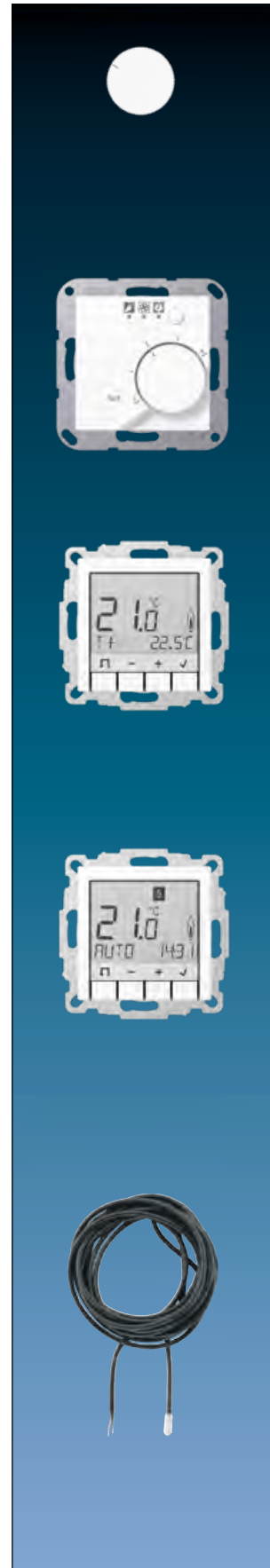

Серия А

Наборы накладок поставляются комплектом!



	Артикул
Комнатный термостат fan coil 2-трубный	
белый	TRD A 523028 WW
чёрный	TRD A 523028 SW
Комнатный термостат fan coil 4-трубный	
белый	TRD A 523048 WW
чёрный	TRD A 523048 SW
Набор накладок 1 группа	
защёлкиваются на модулях F40, 1 группа арт.: 4071 TSM, 4191 TSM, 4091 TSEM, 4071 RF TSM, 4212 TSM, 4008 TSM, FM 4001 M	
Термопласт (ударопрочный) блестящий	
белый	L A 401 TSA WW
чёрный	L A 401 TSA SW
Термопласт (ударопрочный) лакиров.	
алюминий	P L A 401 TSA AL
цвет шампанского	P A 401 TSA CH
цвет мокко	A 401 TSA MO
матовый антрацит	L A 401 TSA ANM
Набор накладок 2 группы	
защёлкиваются на модулях F40, 2 группы арт.: 4072 TSM, 4192 TSM, 4092 TSEM, 4072 RF TSM, 4224 TSM, 4008 TSM, FM 4002 M	
Термопласт (ударопрочный) блестящий	
белый	L A 402 TSA WW
чёрный	L A 402 TSA SW
Термопласт (ударопрочный) лакиров.	
алюминий	P L A 402 TSA AL
цвет шампанского	P A 402 TSA CH
цвет мокко	A 402 TSA MO
матовый антрацит	L A 402 TSA ANM
Набор накладок 3 группы	
защёлкиваются на F40-модулях 3 группы арт.: 4073 TSM, 4193 TSM, 4093 TSEM, 4073 RF TSM, 4236 TSM, 4008 TSM, FM 4003 M	
Термопласт (ударопрочный) блестящий	
белый	L A 403 TSA WW
чёрный	L A 403 TSA SW
Термопласт (ударопрочный) лакиров.	
алюминий	P L A 403 TSA AL
цвет шампанского	P A 403 TSA CH
цвет мокко	A 403 TSA MO
матовый антрацит	L A 403 TSA ANM

Наборы накладок поставляются комплектом!

Артикул

Набор накладок 4 группы

защёлкиваются на F40-модулях 4 группы

арт.: 4074 TSM, 4194 TSM, 4094 TSEM, 4074 RF TSM, 4248 TSM, 4008 TSM, FM 4004 M

Термопласт (ударопрочный) блестящий

белый	☐	A 404 TSA WW
чёрный	☐	A 404 TSA SW

Термопласт (ударопрочный) лакиров.

алюминий	☐	☐	A 404 TSA AL
цвет шампанского	☐		A 404 TSA CH
цвет мокко			A 404 TSA MO
матовый антрацит	☐		A 404 TSA ANM

Накладка, 1-ная

с символами ▲▼

защёлкиваются на модулях F40, 1 группа

арт.: 4071 TSM, 4191 TSM, 4091 TSEM, 4071 RF TSM, 4212 TSM, 4008 TSM, FM 4001 M

Термопласт (ударопрочный) блестящий

белый	A 401 TSAP WW
чёрный	A 401 TSAP SW

Термопласт (ударопрочный) лакиров.

алюминий	A 401 TSAP AL
цвет шампанского	A 401 TSAP CH
цвет мокко	A 401 TSAP MO
матовый антрацит	A 401 TSAP ANM

Накладка, 2-ная

с символами ▲▼

для замены наклейки набора накладок 2 группы арт.: A 402 TSA..

и правой наклейки набора накладок 3 группы арт.: A 403 TSA..

Термопласт (ударопрочный) блестящий

белый	A 402 TSAP WW
чёрный	A 402 TSAP SW

Термопласт (ударопрочный) лакиров.

алюминий	A 402 TSAP AL
цвет шампанского	A 402 TSAP CH
цвет мокко	A 402 TSAP MO
матовый антрацит	A 402 TSAP ANM

Накладка, 4-ная

с символами ▲▼

для замены верхней левой наклейки набора накладок, 3 группы арт.: A 403 TSA..

верхней левой и нижней правой наклейки набора накладок, 4 группы арт.: A 404 TSA..

для замены нижней правой наклейки набора накладок арт.: A 4093 TSA..

Термопласт (ударопрочный) блестящий

белый	A 404 TSAP WW 14
чёрный	A 404 TSAP SW 14

Термопласт (ударопрочный) лакиров.

алюминий	A 404 TSAP AL 14
цвет шампанского	A 404 TSAP CH 14
цвет мокко	A 404 TSAP MO 14
матовый антрацит	A 404 TSAP ANM 14

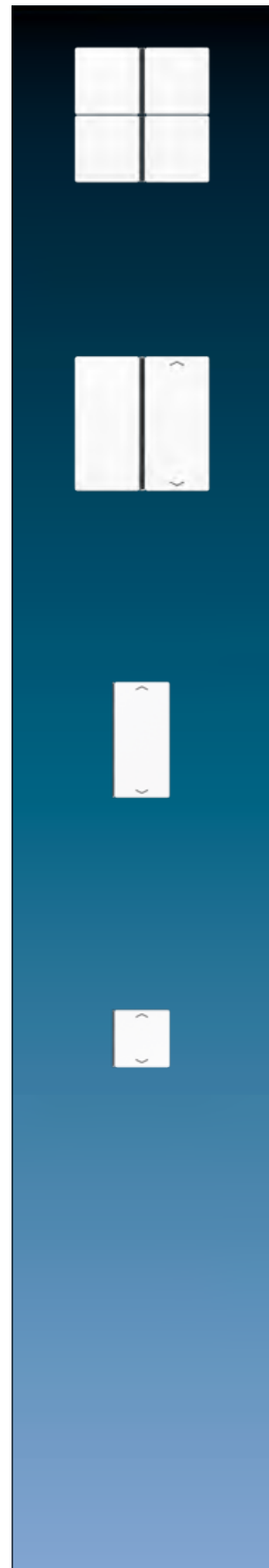

Серия А



Артикул

Накладка, 4-ная с символами ▲▼

для замены нижней правой наклейки набора накладок, 3 группы арт.: А 403 TSA..
верхней правой и нижней левой наклейки набора накладок, 4 группы арт.: А 404 TSA..
для замены нижней левой наклейки набора накладок арт.: -№.: А 4093 TSA..

Термопласт (ударопрочный) блестящий

белый	A 404 TSAP WW 23
чёрный	A 404 TSAP SW 23



Термопласт (ударопрочный) лакиров.

алюминий	A 404 TSAP AL 23
цвет шампанского	A 404 TSAP CH 23
цвет мокко	A 404 TSAP MO 23
матовый антрацит	A 404 TSAP ANM 23





Набор накладок 1 группа

защёлкиваются на модулях F50, 1 группа серии AS/A
арт.: А 5071 TSM, А 5091 TSM, А 5091 TSEM, А 5071 RF TSM, А 5212 TSM, FM А 5001 M

Термопласт (ударопрочный) блестящий

белый	 A 501 TSA WW
чёрный	 A 501 TSA SW



Термопласт (ударопрочный) лакиров.

алюминий	  A 501 TSA AL
цвет шампанского	 A 501 TSA CH
цвет мокко	A 501 TSA MO
матовый антрацит	 A 501 TSA ANM





Набор накладок 2 группы

защёлкиваются на модулях F50, 2 группы серии AS/A
арт.: А 5072 TSM, А 5092 TSM, А 5092 TSEM, А 5178 TSM, А 5192 KRM TS D,
А 5178 TSEM, А 5072 RF TSM, А 5224 TSM, FM А 5002 M

Термопласт (ударопрочный) блестящий

белый	 A 502 TSA WW
чёрный	 A 502 TSA SW

Термопласт (ударопрочный) лакиров.

алюминий	  A 502 TSA AL
цвет шампанского	 A 502 TSA CH
цвет мокко	A 502 TSA MO
матовый антрацит	 A 502 TSA ANM





Набор накладок 3 группы

защёлкиваются на модулях F50, 3 группы серии AS/A
арт.: А 5073 TSM, А 5093 TSM, А 5093 TSEM, А 5073 RF TSM, А 5236 TSM, FM А 5003 M, SI TM А 5073, SI TM А 5093

Термопласт (ударопрочный) блестящий

белый	 A 503 TSA WW
чёрный	 A 503 TSA SW

Термопласт (ударопрочный) лакиров.

алюминий	  A 503 TSA AL
цвет шампанского	 A 503 TSA CH
цвет мокко	A 503 TSA MO
матовый антрацит	 A 503 TSA ANM

Наборы накладок поставляются комплектом!

Артикул

Набор накладок 4 группы

защёлкиваются на модулях F50, 4 группы серии AS/A
арт.: A 5074 TSM, A 5094 TSM, A 5094 TSEM, A 5194 KRM TS D, A 5074 RF TSM,
A 5248 TSM, FM A 5004 M, ZLL A 5004 M

Термопласт (ударопрочный) блестящий

белый	L	A 504 TSA WW
чёрный	L	A 504 TSA SW

Термопласт (ударопрочный) лакиров.

алюминий	P L	A 504 TSA AL
цвет шампанского	P	A 504 TSA CH
цвет мокко		A 504 TSA MO
матовый антрацит	L	A 504 TSA ANM

Прозрачная накладка с бумажным вкладышем

(запчасть)
защёлкиваются на модулях F50 серии AS/A
арт.: A 507.. TSM, A 509.. TSM, A 509.. TSEM, A 5178 TSM, A 51.. KRM TS D,
A 5178 TSEM, A 507.. RF TSM, A 52.. TSM, FM A 50.. M, ZLL A 5004 M
Доставка с модулем.
поле для надписи 25 x 52,5 мм

перламутровый вкладыш	A 50 NA
-----------------------	---------

Накладка в цвет клавиш

защёлкиваются на модулях F50 серии AS/A
арт.: A 507.. TSM, A 509.. TSM, A 509.. TSEM, A 5178 TSM, A 51.. KRM TS D,
A 5178 TSEM, A 507.. RF TSM, A 52.. TSM, FM A 50.. M, ZLL A 5004 M
размер: 25 x 55 мм

Термопласт (ударопрочный) блестящий

белый	L	A 50 NA WW
чёрный	L	A 50 NA SW

Термопласт (ударопрочный) лакиров.

алюминий	P L	A 50 NA AL
цвет шампанского	P	A 50 NA CH
цвет мокко		A 50 NA MO
матовый антрацит	L	A 50 NA ANM

Крышка

(с несущей платой, монтаж только шурупами)
для 2-х акустических гнёзд до 18,5 мм Ø или с фланцевым креплением, расстояние между отверстиями 22,5 мм.
В комплекте с монтажной платой арт.: 63 WBT (в поставку не входят) – для терминалов динамиков
арт.: LPK 63 RT/SW и УЗО гнёзд арт.: CIB 63.

2-е отверстие выламывается

Блестящий дуропласт (устойчив к механическим повреждениям)

белый	P	A 562 WW
чёрный		A 562 SW

Крышка

(с несущей платой, монтаж только шурупами)
для 1 акустического гнезда: до 18,5 мм Ø или с фланцевым креплением, расстояние между отверстиями 22,5мм. В комплекте с монтажной платой арт.: 63 WBT (в комплект поставки не входят) – для терминалов динамиков арт.: LPK 63 RT/SW и УЗО гнёзд арт.: CIB 63.

Дуропласт лакиров.

алюминий	P L	A 562 AL
цвет шампанского	P	A 562 CH
цвет мокко		A 562 MO

Термопласт (ударопрочный) блестящий

белый	L	A 562-1 BF WW
чёрный	L	A 562-1 BF SW

Термопласт (ударопрочный) лакиров.

матовый антрацит	L	A 562-1 BF ANM
------------------	---	----------------



Серия А



Артикул

Крышка

(с несущей платой, монтаж только шурупами)

для 2-х акустических гнезд до 18,5 мм Ø или с фланцевым креплением, расстояние между отверстиями 22,5 мм. В комплекте с монтажной платой арт.: 63 WBT (в поставку не входят) – для терминалов динамиков арт.: LPK 63 RT/SW и УЗО гнезд арт.: CIB 63.

Дуропласт лакиров.

алюминий		A 562-2 AL
цвет шампанского		A 562-2 CH
цвет мокко		A 562-2 MO

Термопласт (ударопрочный) блестящий

белый		A 562-2 BF WW
чёрный		A 562-2 BF SW

Термопласт (ударопрочный) лакиров.

матовый антрацит		A 562-2 BF ANM
------------------	--	----------------

Крышка

(с несущей платой, монтаж только шурупами)

для акустических разъёмов арт.: PB 4
для разъёмов арт.: CXLR-S, CXLR-D
для XLR-шасси NEUTRIK серий D/DL/DLX
внутренний размер (Ш x В): 27,5 x 32,5 мм

Термопласт (ударопрочный) блестящий

белый		A 568-1 BF WW
чёрный		A 568-1 BF SW

Термопласт (ударопрочный) лакиров.

матовый антрацит		A 568-1 BF ANM
------------------	--	----------------

Крышка для XLR-гнезд

(с несущей платой, монтаж только шурупами)

напр., Binder, Cannon, Neutrik (серии P)
внутренние размеры (Ш x В): 27,5 x 37 мм

Термопласт (ударопрочный) блестящий

белый		A 568 BF WW
чёрный		A 568 BF SW

Термопласт (ударопрочный) лакиров.

матовый антрацит		A 568 BF ANM
------------------	--	--------------

Крышка

для телевизионной розетки арт.: EDU 04 F, GEDU 10, GEDU 15

для спутниковой розетки согл. DIN 45330

Блестящий дуропласт (устойчив к механическим повреждениям)

белый		A 561 PLTV WW
чёрный		A 561 PLTV SW

Дуропласт лакиров.

алюминий		A 561 PLTV AL
цвет шампанского		A 561 PLTV CH
цвет мокко		A 561 PLTV MO

Термопласт (ударопрочный) блестящий

белый		A 561 BFPLTV WW
чёрный		A 561 BFPLTV SW

Термопласт (ударопрочный) лакиров.

матовый антрацит		A 561 BFPLTV ANM
------------------	--	------------------

Артикул

Крышка

для телевизионной и спутниковой розетки арт.: EDA 302 F, GDA 313 F для стандартных SAT-TV-FM розеток

Блестящий дуропласт (устойчив к механическим повреждениям)

белый	P	A 561 PLSAT WW
чёрный		A 561 PLSAT SW

Дуропласт лакиров.

алюминий	P L	A 561 PLSAT AL
цвет шампанского	P	A 561 PLSAT CH
цвет мокко		A 561 PLSAT MO

Термопласт (ударопрочный) блестящий

белый	L	A 561 BFPLSAT WW
чёрный	L	A 561 BFPLSAT SW

Термопласт (ударопрочный) лакиров.

матовый антрацит	L	A 561 BFPLSAT ANM
------------------	---	-------------------

Smart TV розетка

(с несущей платой, монтаж только шурупами)

исполнение с креплением шурупами, подпружиненная шторка

включая универсальный модуль арт.: UMA-CAT6A и штекерный модуль IEC для антенных кабелей

Термопласт (ударопрочный) блестящий

белый		MMD A 4521 WW
-------	--	---------------

Спецификация IEC штекерный модуль:

Внешнее соединение: коаксиальный штекер IEC 60169-2

Внутреннее соединение: F гнездо IEC 60169-24

Импеданс: 75 ом

Диапазон частот: 5 ... 2400 МГц

Затухание: 0 дБ

Указание для монтажа: используйте глубокую коробку мин. 63 мм и F гнездо под прямым углом

Акустический сигнализатор AC 8 – 12 В ~ / DC 12 – 17 В

(с несущей платой, монтаж только шурупами)

Термопласт (ударопрочный) блестящий

белый		A 567 S WW
чёрный		A 567 S SW

Термопласт (ударопрочный) лакиров.

алюминий		A 567 S AL
цвет шампанского		A 567 S CH
цвет мокко		A 567 S MO
матовый антрацит		A 567 S ANM

Технические характеристики

Громкость:

около 82 дБ(А) (сигнал 1, около 800 Гц),
расстояние 1 м и AC 12 В ~ (пьезо, со звукогенератором)
около 96 дБ(А) (сигнал 2, около 3000 Гц),
расстояние 1 м и AC 12 В ~ (пьезо, со звукогенератором)

Терминалы:

~ 1 сигнал 1 (около 800 Гц)
~ 2 сигнал 2 (около 3000 Гц)

Потребляемый ток:

около 24 мА на AC 12 В ~
около 12 мА на DC 12 В



Серия А

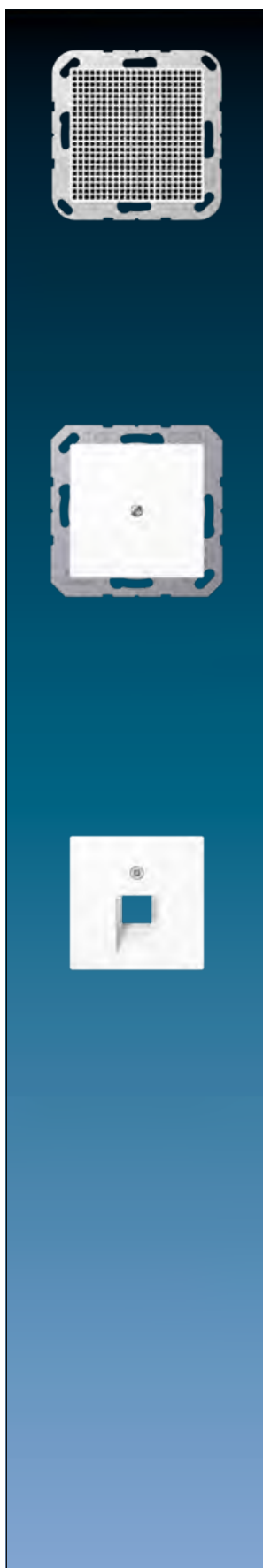

Артикул

Дверной звонок трёхтональный

(с несущей платой, монтаж только шурупами)

Термопласт (ударопрочный) блестящий

белый **A 567-G3 WW**

чёрный **A 567-G3 SW**

Термопласт (ударопрочный) лакиров.

алюминий **A 567-G3 AL**

цвет шампанского **A 567-G3 CH**

цвет мокко **A 567-G3 MO**

матовый антрацит **A 567-G3 ANM**

2 отдельных входа для 2/3 мелодий
питающее напряжение: 8...12 В AC или 8...24 В DC, через отдельный сетевой блок питания (SELV),
например, арт.: NT 2405 VDC или NT 2415 REG VDC
потребление тока: около 150мА

Кабельный вывод с разгрузкой натяжения

(с несущей платой, монтаж только шурупами)

для кабелей 3 x 1,5 мм² до 5 x 2,5 мм² (Ø 7 до 13 мм)

Блестящий дуропласт (устойчив к механическим повреждениям)

белый **A 590 A WW**

чёрный **A 590 A SW**

Дуропласт лакиров.

алюминий **A 590 A AL**

цвет шампанского **A 590 A CH**

цвет мокко **A 590 A MO**

Термопласт (ударопрочный) блестящий

белый **A 590 BFA WW**

чёрный **A 590 BFA SW**

Термопласт (ударопрочный) лакиров.

матовый антрацит **A 590 BFA ANM**

Крышка

для телефонных (IAE/UAE) розеток арт.: UAE 8 UPO

для компьютерной розетки кат. 6 арт.: UAE 8 UPOK6E, UAE 8 UPOK6
(1 x 8-пол.)

для WLAN точки доступа арт.: WLAN-AC-UAE, WLAN-AC-POE-UAE

Блестящий дуропласт (устойчив к механическим повреждениям)

белый **A 569-1 PLUA WW**

чёрный **A 569-1 PLUA SW**

Дуропласт лакиров.

алюминий **A 569-1 PLUA AL**

цвет шампанского **A 569-1 PLUA CH**

цвет мокко **A 569-1 PLUA MO**

Термопласт (ударопрочный) блестящий

белый **A 569-1 BFPLUA WW**

чёрный **A 569-1 BFPLUA SW**

Термопласт (ударопрочный) лакиров.

матовый антрацит **A 569-1 BFPLUA ANM**

Крышка подходит для механизмов

Rutenbeck: UAE 8(4) UPO, UAE 8(8) UPO, UAE-Cat.5e-8 UPO OK, UAE-real.Cat.6-8 UPO OK



Telegärtner: AMJ 45, UMJ 45 и ISDN 1 x RJ 45 (TYP 8)

Артикул





Крышка

для (IAE/UAE) телефонных розеток арт.: UAE 2 x 8 UPO, UAE 8-8 UPO
 для компьютерной розетки кат. 6 арт.: UAE 8-8 UPOK6E, UAE 8-8 UPOK6
 (2 x 8-пол.)
 для медиаконвертера 2 группы арт.: MK-POF-2UAE

Термопласт (ударопрочный) блестящий

белый	 A 569-2 BFPLUA WW
чёрный	 A 569-2 BFPLUA SW

Термопласт (ударопрочный) лакиров.

алюминий	  A 569-2 BFPLUA AL
цвет шампанского	 A 569-2 BFPLUA CH
цвет мокко	A 569-2 BFPLUA MO
матовый антрацит	 A 569-2 BFPLUA ANM

Подходящие вставки:

METZ CONNECT (BTR): 1307441001-i или 1307441200-i; E-Dat design 8/8(8), Class E
 Rutenbeck: UAE 8/8 (8/8) UPO, UAE 2x8 (8) UPO, UAE-Cat.5e-8/8 UPO OK, UAE-real.Cat.6-8/8 UPO OK
 Telegärtner: AMJ 45, UMJ 45 и ISDN 2 x RJ 45 (TYP 8/8)



Крышка

для розеток TAE арт.: TAE 3x6 NFNUPO, TAE 3x6 NFNUPO SW
 для стерео аудиорозеток арт.: SLA 2 WW, SLA 2 AN
 для 2-ной поддерживающей рамки арт.: UMA-MA2 в комбинации с универсальным
 модулем тип А арт.: UMA-CAT6A
 для USB зарядного устройства арт.: USB 3-2 WW, USB 3-2 SW

Блестящий дулопласт (устойчив к механическим повреждениям)

белый	 A 569 PLT WW
чёрный	A 569 PLT SW

Дулопласт лакиров.

алюминий	  A 569 PLT AL
цвет шампанского	 A 569 PLT CH
цвет мокко	A 569 PLT MO

Термопласт (ударопрочный) блестящий

белый	 A 569 BFPLT WW
чёрный	 A 569 BFPLT SW

Термопласт (ударопрочный) лакиров.

матовый антрацит	 A 569 BFPLT ANM
------------------	---



Подходящие вставки:

Rutenbeck: UM-MA 2 Up с UM-real кат.6a A
 Dätwyler: модульная розетка скрытого монтажа (для 2 x MS-K 1/8 кат. 6a), арт.: 440 012





Крышка

(с несущей платой, монтаж только шурупами)
для миниатюрных штекерных разъемов D-типа арт.: D SUB 9
 (Необходима монтажная плата арт.: D 9)
для 15-пол. миниатюрных штекерных разъемов D-типа
 (Необходима монтажная плата арт.: D 15)
для 1-го разъема

Термопласт (ударопрочный) блестящий

белый	 A 594-1915 WW
чёрный	 A 594-1915 SW

Термопласт (ударопрочный) лакиров.

алюминий	  A 594-1915 AL
цвет шампанского	 A 594-1915 CH
цвет мокко	A 594-1915 MO
матовый антрацит	 A 594-1915 ANM

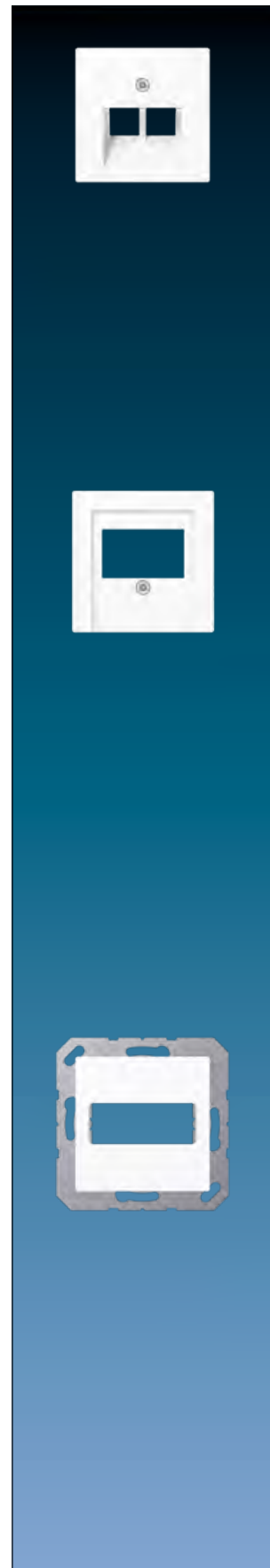

Серия А



Артикул

Крышка

(с несущей платой, монтаж только шурупами)
для 25-пол. миниатюрных штекерных разъемов D-типа
для 1-го разъема

Термопласт (ударопрочный) блестящий

белый	☐	A 594-125 WW
чёрный	☐	A 594-125 SW

Термопласт (ударопрочный) лакиров.

алюминий	☐	☐	A 594-125 AL
цвет шампанского	☐		A 594-125 CH
цвет мокко			A 594-125 MO
матовый антрацит	☐		A 594-125 ANM

Крышка с полем для надписи 9 x 51 мм
для монтажного адаптера 30° Art.-Nr.: 3069..

Термопласт (ударопрочный) блестящий

белый	A 569-30 BF PL WW
чёрный	A 569-30 BF PL SW

Термопласт (ударопрочный) лакиров.

алюминий	A 569-30 BF PL AL
матовый антрацит	A 569-30 BF PL ANM

Крышка

(с несущей платой, монтаж только шурупами)
для модульных гнезд арт.: UMA-CAT6A
исполнение с креплением шурупами, подпружиненная шторка
для 1-го разъема

Термопласт (ударопрочный) блестящий

белый	☐	A 569-1 NWE WW
чёрный	☐	A 569-1 NWE SW

Термопласт (ударопрочный) лакиров.

алюминий	☐	☐	A 569-1 NWE AL
цвет шампанского	☐		A 569-1 NWE CH
цвет мокко			A 569-1 NWE MO
матовый антрацит	☐		A 569-1 NWE ANM

для 2-х разъемов

Термопласт (ударопрочный) блестящий

белый	☐	A 569-2 NWE WW
чёрный	☐	A 569-2 NWE SW

Термопласт (ударопрочный) лакиров.

алюминий	☐	☐	A 569-2 NWE AL
цвет шампанского	☐		A 569-2 NWE CH
цвет мокко			A 569-2 NWE MO
матовый антрацит	☐		A 569-2 NWE ANM

для модульных гнезд

RADIALL:

модульное гнездо неэкранированное 6P6C, RJ 12, кат. 4 (арт.: R280MOD804)
модульное гнездо неэкранированное 8P8C, RJ 45, кат. 4 (арт.: R280MOD805)
модульное гнездо неэкранированное 8P8C, RJ 45, кат. 5e (арт.: R280MOD807)

Panduit:

гнездо keystone KJ 88..
гнездо keystone KJ 588..

Assmann:

модуль DN-93612 кат. 6A, экранированный, Keystone
модуль DN-93614

Артикул

Крышка

(с несущей платой, монтаж только шурупами)
для модульных гнёзд Reichle + De-Massari freenet classic
экранированные, кат. 5
только для модуля 2 x RJ 45
Reichle + De-Massari арт.: R35252

Блестящий дуропласт (устойчив к механическим повреждениям)

белый	P	A 569-21 ACS WW
чёрный		A 569-21 ACS SW

Дуропласт лакиров.

алюминий	P L	A 569-21 ACS AL
----------	------------	-----------------

Термопласт (ударопрочный) блестящий

белый	L	A 569-21 BFACS WW
чёрный	L	A 569-21 BFACS SW

Термопласт (ударопрочный) лакиров.

матовый антрацит	L	A 569-21 BFACS ANM
------------------	----------	--------------------

Крышка

(с несущей платой, монтаж только шурупами)
для кабеля макс. 6,1 мм
**исполнение с креплением шурупами, подпружиненная шторка
для 1-го разъема**

Термопласт (ударопрочный) блестящий

белый	L	A 569-15 NWE WW
чёрный	L	A 569-15 NWE SW

Термопласт (ударопрочный) лакиров.

алюминий	P L	A 569-15 NWE AL
цвет шампанского	P	A 569-15 NWE CH
цвет мокко		A 569-15 NWE MO

для 2 модулей (только для квадратных канальных коробок)

Термопласт (ударопрочный) блестящий

белый	L	A 569-25 NWE WW
чёрный	L	A 569-25 NWE SW

Термопласт (ударопрочный) лакиров.

алюминий	P L	A 569-25 NWE AL
цвет шампанского	P	A 569-25 NWE CH
цвет мокко		A 569-25 NWE MO

для модульных гнёзд

TE connectivity (Tyco electronics / AMP NETCONNECT)

для кабеля Ø макс. 10 мм:
EMT-гнездо, кат. 5е, 180° арт.: 0-0188650-5
EMT-гнездо, кат. 5е, 90° арт.: 0-0188650-6
для кабеля Ø макс. 6,5 мм:
EMT-гнездо, кат. 5е, 180° арт.: 0-0338038-1
EMT-гнездо, кат. 5е, 90° арт.: 0-0338038-2
Toolless-гнездо, кат. 3 неэкранированное: арт.: 0-1116603-x
Toolless-гнездо, кат. 5е неэкранированное: арт.: 0-1116604-x,
Toolless-гнездо, кат. 5е экранированных: арт.: 0-1339015-1
Toolless-гнездо, кат. 6 неэкранированное: арт.: 0-1116605-x,
Toolless-гнездо, кат. 6 экранированных: арт.: 0-1339016-1
гнездо MTRJ-LWL: арт.: 1278414-1

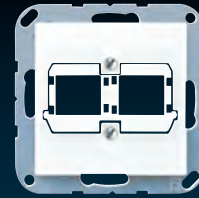



Артикул

Крышка

(с несущей платой, монтаж только шурупами)
для модульных гнезд Avaya (AT&T)
кат. 3 RJ 45, M1 series: арт.: M1BH..., незранированное,
кат. 5 RJ 45, MPS100 series: арт.: MPS100BH..., незранированное,
кат. 6 RJ 45, MGS200 series: GigaSPEED, арт.: MGS200BH..., незранированное
**исполнение с креплением шурупами, подпружиненная шторка
для 2-х разъемов**

Термопласт (ударопрочный) блестящий

белый	L	A 569-2 NAT WW
чёрный	L	A 569-2 NAT SW

Термопласт (ударопрочный) лакиров.

алюминий	P	L	A 569-2 NAT AL
цвет шампанского	P		A 569-2 NAT CH
цвет мокко			A 569-2 NAT MO

Крышка

(с несущей платой, монтаж только шурупами)
для модульного гнезда Radiall: R 280MOD813
для модульного гнезда INFRA +: 7700 U, 7700 D, 7700 E
**исполнение с креплением шурупами, подпружиненная шторка
для 2-х разъемов**

Термопласт (ударопрочный) блестящий

белый	L	A 569-2 NINF WW
-------	----------	------------------------

Термопласт (ударопрочный) лакиров.

цвет шампанского	P	A 569-2 NINF CH
цвет мокко		A 569-2 NINF MO

другие цвета – по запросу

Крышка

(с несущей платой, монтаж только шурупами)
для модульного гнезда кат. 5 / 6 Panduit: CJSE88T, CJS88/588/688, CJ688/688T
**исполнение с креплением шурупами, подпружиненная шторка
для 2-х разъемов**

Термопласт (ударопрочный) блестящий

белый	L	A 569-2 NPAND WW
чёрный	L	A 569-2 NPAND SW

Термопласт (ударопрочный) лакиров.

алюминий	P	L	A 569-2 NPAND AL
цвет шампанского	P		A 569-2 NPAND CH
цвет мокко			A 569-2 NPAND MO

Крышка

(с несущей платой, монтаж только шурупами)
для модульного гнезда ITT
**исполнение с креплением шурупами, подпружиненная шторка
для 2-х разъемов**

Термопласт (ударопрочный) блестящий

белый	L	A 569-2 NITT WW
-------	----------	------------------------

Термопласт (ударопрочный) лакиров.

цвет шампанского	P	A 569-2 NITT CH
цвет мокко		A 569-2 NITT MO

другие цвета – по запросу

Артикул

Крышка

(с несущей платой, монтаж только шурупами)
для модульного гнезда Lexcom
**исполнение с креплением шурупами, подпружиненная шторка
для 2-х разъемов**

Термопласт (ударопрочный) блестящий

белый  **A 569-2 NLEX WW**

чёрный  **A 569-2 NLEX SW**

Термопласт (ударопрочный) лакиров.

алюминий   **A 569-2 NLEX AL**

цвет шампанского  **A 569-2 NLEX CH**

цвет мокко **A 569-2 NLEX MO**

Крышка

(с несущей платой, монтаж только шурупами)
для модульных гнезд Siemon
**исполнение с креплением шурупами, подпружиненная шторка
для 2-х разъемов**

Термопласт (ударопрочный) блестящий

белый  **A 569-2 NSIE WW**

для модульных гнезд

Siemon

RJ 45, Keystone, кат. 5е, неэкранированных
Toolless MAX модуль Siemon арт.: MX-K-C5-80

JUNG

универсальный модуль кат. 6A iso, тип А: арт.: UMA-CAT6A

Radiall

RJ 45, Keystone, кат. 6 А, экранированный
Radiall арт.: R280MOD810

Assmann

DIGITUS кат. 6 Keystone Jack
модуль DN-93612 кат. 6А, экранированный
модуль DN-93614
модуль DN-93615

Nexans

RJ45, Keystone, кат. 6
экранированный: напр. LANmark-6 EVO Snap-in bus, Nexans арт.: N420.666
неэкранированный: напр. LANmark-6 EVO Snap-in bus, Nexans арт.: N420.660
необходимо: синий зажим для соединителя EVO Snap-in для формата keystone (2,0 ... 2,25 мм)
Nexans арт.: N429.626

Telegärtner

(RJ45, Keystone, кат. 6A iso, экранированный)
напр. AMJ модуль K, T568A, Telegärtner арт.: J00029K0036

Furukawa

(RJ45, Keystone, кат. 5е, неэкранированный)
GigaLan модуль, Furukawa арт.: 35050350

Dätwyler

(RJ45, Keystone, кат. 6А, экранированный)
unilan Keystone модуль KS-T 6A 1/8 Toolless, Dätwyler арт.: 418060

Rutenbeck

(RJ45, Keystone, кат. 6A iso, экранированный)
напр. UM-Cat. 6A iso A, Rutenbeck арт.: 13900304



Серия А

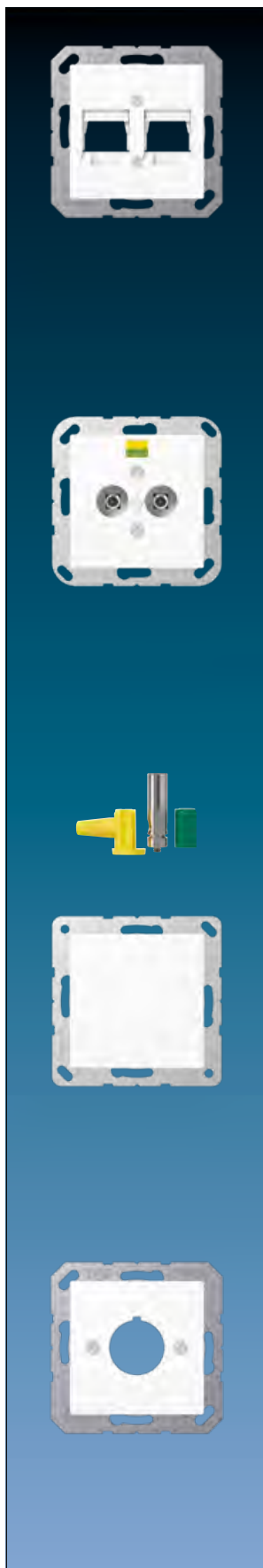

Артикул

Крышка

(с несущей платой, монтаж только шурупами)
для модульного гнезда Brand-Rex
**исполнение с креплением шурупами, подпружиненная шторка
для 2-х разъемов**

Термопласт (ударопрочный) блестящий

белый

A 569-2 NBR WW

для модульного гнезда

Brand-Rex

(RJ45, кат.6A, неэкранированное):

10GPlus кат.6A tool-free гнездо UTP, Brand-Rex арт.: AC6JAKU002

10GPlus кат.6A защелкиваемое гнездо UTP, Brand-Rex арт.: AC6JAKU0K2

AMP NETCONNECT

(RJ45, кат.6A iso, неэкранированное)

напр. гнездо 6AS SL Jack, AMP арт.: 0-1711716-1

Розетка выравнивания потенциалов

(с несущей платой, монтаж только шурупами)

со встроенными 2-мя гнездами согласно DIN 42801, для проводов сечением до 6 мм²

Блестящий дуропласт (устойчив к механическим повреждениям)

белый

A 565-2 WW

чёрный

A 565-2 SW

Дуропласт лакиров.

алюминий

A 565-2 AL

Термопласт (ударопрочный) блестящий

белый

A 565-2 BF WW

чёрный

A 565-2 BF SW

Термопласт (ударопрочный) лакиров.

матовый антрацит

A 565-2 BF ANM

Штекер

для розетки выравнивания потенциалов

винтовые зажимы для проводов с 4 до 6 мм²

65 WIS

Крышка без отверстий (фиксация защёлкиванием)

(с несущей платой, монтаж только шурупами)

Термопласт (ударопрочный) блестящий

белый

A 594-0 WW

чёрный

A 594-0 SW

Термопласт (ударопрочный) лакиров.

алюминий

A 594-0 AL

цвет шампанского

A 594-0 CH

цвет мокко

A 594-0 MO

матовый антрацит

A 594-0 ANM

Крышка крепится защёлкиванием, позволяет выполнить индивидуальные вырезанные или просверленные отверстия.

Крышка

(с несущей платой, монтаж только шурупами)

для больших устройств Ø 22,5 мм

напр. Moeller, Rafi, Schlegel, Lumitas, Kraus-Naimer

Блестящий дуропласт (устойчив к механическим повреждениям)

белый

A 564 WW

чёрный

A 564 SW

жёлтый

A 564 GE

Дуропласт лакиров.

алюминий

A 564 AL

Артикул

Крышка

для патронов ламп арт.: 938-10 U и 938-14 U

Термопласт (ударопрочный) блестящий

белый	IP	A 537 BFPL WW
-------	----	---------------

чёрный	IP	A 537 BFPL SW
--------	----	---------------

Термопласт (ударопрочный) лакиров.

алюминий	IP	A 537 BFPL AL
----------	----	---------------

цвет шампанского	IP	A 537 BFPL CH
------------------	----	---------------

цвет мокко	IP	A 537 BFPL MO
------------	----	---------------

матовый антрацит	IP	A 537 BFPL ANM
------------------	----	----------------

Уплотнитель

для крышки арт.: ..537.., ..937..

IP	37 D
----	------

Уплотнитель арт.: 37 D используется с рамкой IP-44 и устанавливается в крышки роторного диммера / регулятора скорости для получения степени защиты IP44.

Колпачок

для крышки арт.: ..537.., ..937..

плоский, высота лампочки – максимум 35 мм

прозрачный	37.02
------------	-------

красный	37.05
---------	-------

зелёный	37.06
---------	-------

жёлтый	37.07
--------	-------

синий	37.08
-------	-------

высокий, высота лампочки – максимум 54 мм

прозрачный	37
------------	----

красный	37 R
---------	------

зелёный	37 G
---------	------

жёлтый	37 GE
--------	-------

синий	37 BL
-------	-------

Промежуточная рамка

для монтажа изделий согл. (DIN 49075)
с платой 50 x 50 мм

Термопласт (ударопрочный) блестящий

белый	A 590 Z WW
-------	------------

чёрный	A 590 Z SW
--------	------------

Термопласт (ударопрочный) лакиров.

алюминий	A 590 Z AL
----------	------------

Промежуточная рамка

для установки розеток Ackermann RJ 45 WAEG...

Термопласт (ударопрочный) блестящий

белый	A 590 ZA WW
-------	-------------

Откидная крышка 80,5 x 80,5 мм (с возвратной пружиной)

со встроенной рамкой

для центральных плат, розеток и выключателей серии AS / A

Термопласт (ударопрочный) блестящий

белый	AS 581 BFKL WW
-------	----------------



Серия А



Артикул

Откидная крышка 80,5 x 80,5 мм (с возвратной пружиной) с замком (24 разных ключа)
со встроенной рамкой
для центральных плат, розеток и выключателей серии AS / A

Термопласт (ударопрочный) блестящий

белый

AS 581 BFKLSL WW

Запасной ключ

(запчасть)

для всех откидных крышек с замками

1 штука

802 SL

Укажите номер ключа, например, 813 – 825 SL!

Уплотнительная мембрана

для обеспечения степени защиты IP44,
для механизмов всех выключателей и кнопок ряда 500,
для розеток SCHUKO с крышкой,
для диммеров, кнопочных выключателей и таймеров,
для всех устройств / накладок с синей маркировкой «IP 44»

в некоторых случаях – с использованием дополнительного уплотнительного элемента согласно инструкции

IP 551 WU

Накладная коробка

с негорючим основанием и встроенной рамкой
для встраиваемых изделий серии А (кроме выключателя для замочного механизма арт.: ..15 и поворотного выключателя на 3 положения)
1-ная, 85 x 85 x 47 мм

Блестящий duroпласт (устойчив к механическим повреждениям)

белый

AS 581 A WW

чёрный

AS 581 A SW

Дуропласт лакиров.

алюминий

AS 581 A AL

Накладная коробка

с негорючим основанием и встроенной рамкой
для встраиваемых изделий серии А (кроме выключателя для замочного механизма арт.: ..15 и поворотного выключателя на 3 положения)
2-ная, 156 x 85 x 47 мм

Блестящий duroпласт (устойчив к механическим повреждениям)

белый

AS 582 A WW

чёрный

AS 582 A SW

Дуропласт лакиров.

алюминий

AS 582 A AL

Накладная коробка

с негорючим основанием и встроенной рамкой
для встраиваемых изделий серии А (кроме выключателя для замочного механизма арт.: ..15 и поворотного выключателя на 3 положения)
3-ная, 227 x 85 x 47 мм

Блестящий duroпласт (устойчив к механическим повреждениям)

белый

AS 583 A WW

чёрный

AS 583 A SW

Дуропласт лакиров.

алюминий

AS 583 A AL

Артикул

Монтажный корпус для накладных коробок
(запчасть)

1-ная	581 A
2-ная	582 A
3-ная	583 A

Разгрузка натяжения

для накладных коробок

для кабелей 3 x 1,5 мм² до 5 x 2,5 мм² (Ø 7 до 13 мм)

58 A ZUG

Аксессуары для кабелей, труб, кабельных каналов для накладных коробок

ввод для кабелей и миниканалов

белый	11 WW
-------	-------

ввод для каналов 15 x 15 мм

белый	12 WW
-------	-------

ввод для труб с внешним Ø 16 мм

белый	13 WW
-------	-------

Накладная коробка

с полем для надписи 12 x 55,5 мм

с негорючим основанием, встроенной рамкой и 2-мя кабельными вводами для встраиваемых изделий серии А (кроме выключателя для замочного механизма арт.: ..15 и поворотного выключателя на 3 положения)

1-ная, 85 x 85 x 47 мм

Термопласт (ударопрочный) блестящий

белый	AS 581 ANA WW
-------	---------------

Кабельный ввод

для накладных коробок арт.: AS 581 ANA WW

(запчасть)

белый	15 WW
-------	-------

Прозрачная накладка с бумажным вкладышем

для маркировки 12 x 55,5 мм

(запчасть)

белый вкладыш	AS 81 NA
---------------	----------



A 550

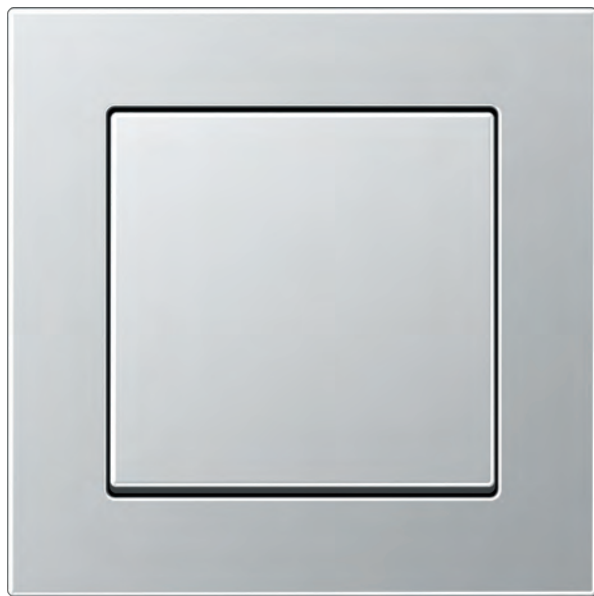

АЛЮМИНИЙ, ЛАКИРОВАННЫЙ

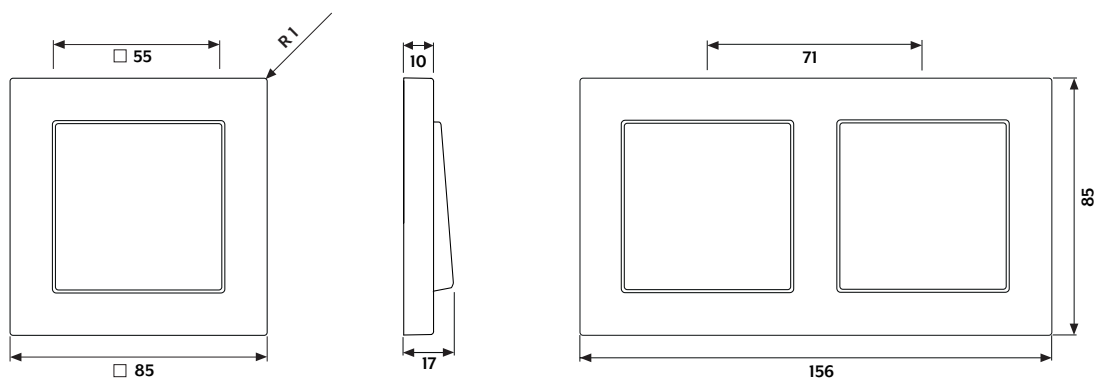

Рамки с закругленными углами

R 1

Размеры рамки

однопостовая	85 мм x 85 мм
двухпостовая	85 мм x 156 мм
трёхпостовая	85 мм x 227 мм
четырёхпостовая	85 мм x 298 мм
пятипостовая	85 мм x 369 мм

Доступно



Артикул

Рамка**Рамка для вертикальной и горизонтальной установки для серии А**

также подходит для установки «британский стандарт» (учитывать параметры опорного кольца)





Если возможно то, пожалуйста, комбинируйте только с накладками из термопласта (ударопрочные, блестящие).

белый**Термопласт (ударопрочный) блестящий**







1-ная	85 x 85 мм	 A 5581 BF WW
2-ная	85 x 156 мм	 A 5582 BF WW
3-ная	85 x 227 мм	 A 5583 BF WW
4-ная	85 x 298 мм	 A 5584 BF WW
5-ная	85 x 369 мм	 A 5585 BF WW

Если возможно то, пожалуйста, комбинируйте только с накладками из термопласта (ударопрочные, блестящие).

чёрный**Термопласт (ударопрочный) блестящий**

1-ная	85 x 85 мм	 A 5581 BF SW
2-ная	85 x 156 мм	 A 5582 BF SW
3-ная	85 x 227 мм	 A 5583 BF SW
4-ная	85 x 298 мм	 A 5584 BF SW
5-ная	85 x 369 мм	 A 5585 BF SW

алюминий**Термопласт (ударопрочный) лакиров.**

1-ная	85 x 85 мм	  A 5581 BF AL
2-ная	85 x 156 мм	  A 5582 BF AL
3-ная	85 x 227 мм	  A 5583 BF AL
4-ная	85 x 298 мм	  A 5584 BF AL
5-ная	85 x 369 мм	  A 5585 BF AL

матовый антрацит**Термопласт (ударопрочный) лакиров.**

1-ная	85 x 85 мм	A 5581 BF ANM
2-ная	85 x 156 мм	A 5582 BF ANM
3-ная	85 x 227 мм	A 5583 BF ANM
4-ная	85 x 298 мм	A 5584 BF ANM
5-ная	85 x 369 мм	A 5585 BF ANM

Возможна маркировка с помощью комплекта, арт.: AC 80 NAS



A flow

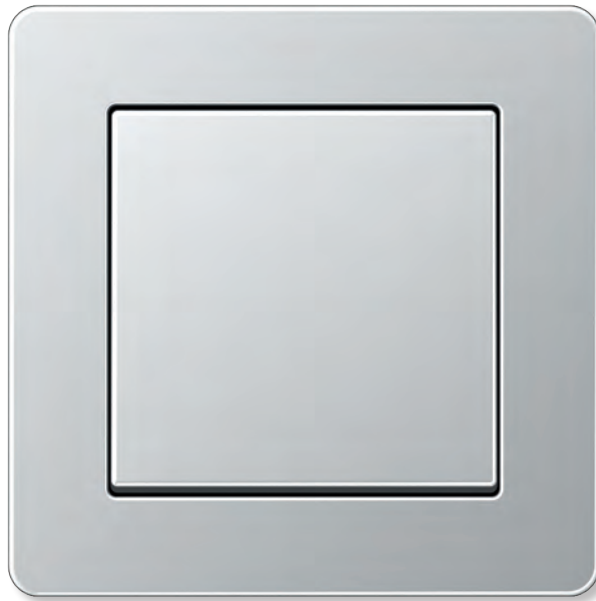

АЛЮМИНИЙ, ЛАКИРОВАННЫЙ

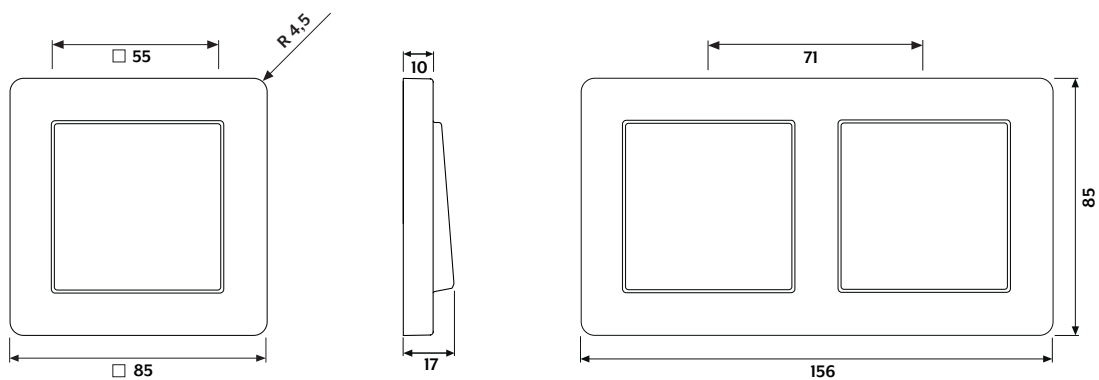

Рамки с закругленными углами

R 4,5

Размеры рамки

однопостовая	85 мм x 85 мм
двухпостовая	85 мм x 156 мм
трёхпостовая	85 мм x 227 мм
четырёхпостовая	85 мм x 298 мм
пятипостовая	85 мм x 369 мм

Доступно





Артикул

Рамка**Рамка для вертикальной и горизонтальной установки для серии А**

также подходит для установки «британский стандарт» (учитывать параметры опорного кольца)





Если возможно то, пожалуйста, комбинируйте только с накладками из термопласта (ударопрочные, блестящие).

белый**Термопласт (ударопрочный) блестящий**











1-ная	85 x 85 мм	 AF 581 BF WW
2-ная	85 x 156 мм	 AF 582 BF WW
3-ная	85 x 227 мм	 AF 583 BF WW
4-ная	85 x 298 мм	 AF 584 BF WW
5-ная	85 x 369 мм	 AF 585 BF WW

Если возможно то, пожалуйста, комбинируйте только с накладками из термопласта (ударопрочные, блестящие).

чёрный**Термопласт (ударопрочный) блестящий**

1-ная	85 x 85 мм	 AF 581 BF SW
2-ная	85 x 156 мм	 AF 582 BF SW
3-ная	85 x 227 мм	 AF 583 BF SW
4-ная	85 x 298 мм	 AF 584 BF SW
5-ная	85 x 369 мм	 AF 585 BF SW

алюминий**Термопласт (ударопрочный) лакиров.**

1-ная	85 x 85 мм	  AF 581 BF AL
2-ная	85 x 156 мм	  AF 582 BF AL
3-ная	85 x 227 мм	  AF 583 BF AL
4-ная	85 x 298 мм	  AF 584 BF AL
5-ная	85 x 369 мм	  AF 585 BF AL

матовый антрацит**Термопласт (ударопрочный) лакиров.**

1-ная	85 x 85 мм	AF 581 BF ANM
2-ная	85 x 156 мм	AF 582 BF ANM
3-ная	85 x 227 мм	AF 583 BF ANM
4-ная	85 x 298 мм	AF 584 BF ANM
5-ная	85 x 369 мм	AF 585 BF ANM

Возможна маркировка с помощью комплекта, арт.: AC 80 NAS



Acreation

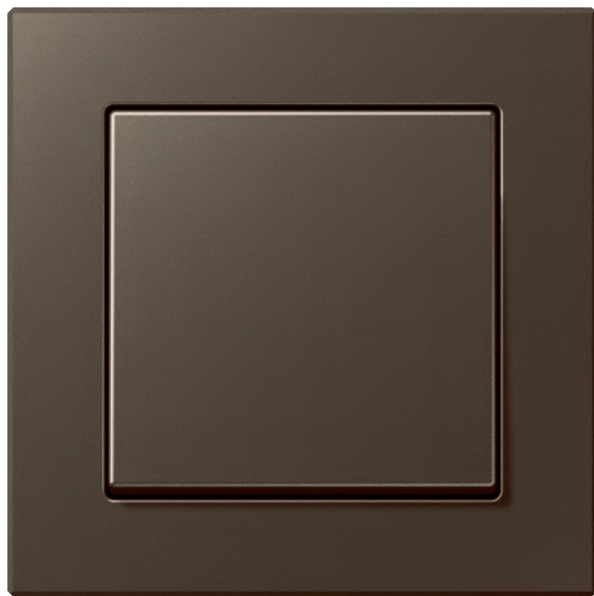

МОККА

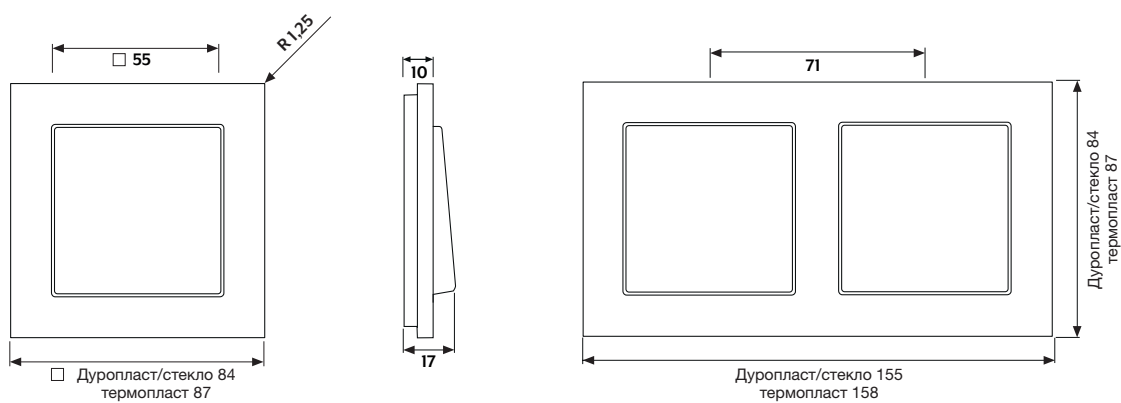

Рамки с закругленными углами

R 1,25

Размеры рамки

однопостовая	84 мм x 84 мм
двухпостовая	84 мм x 155 мм
трёхпостовая	84 мм x 226 мм
четырёхпостовая	84 мм x 297 мм
пятипостовая	84 мм x 368 мм

Артикул

Рамка**Рамка для вертикальной и горизонтальной установки для серии А****белый****Блестящий дуропласт (устойчив к механическим повреждениям)**

1-ная	84 x 84 мм	P	AC 581 WW
2-ная	84 x 155 мм	P	AC 582 WW
3-ная	84 x 226 мм	P	AC 583 WW
4-ная	84 x 297 мм	P	AC 584 WW
5-ная	84 x 368 мм	P	AC 585 WW

Термопласт (ударопрочный) блестящий

1-ная	87 x 87 мм	L	AC 581 BF WW
2-ная	87 x 158 мм	L	AC 582 BF WW
3-ная	87 x 229 мм	L	AC 583 BF WW
4-ная	87 x 300 мм	L	AC 584 BF WW
5-ная	87 x 371 мм	L	AC 585 BF WW

чёрный**Блестящий дуропласт (устойчив к механическим повреждениям)**

1-ная	84 x 84 мм		AC 581 SW
2-ная	84 x 155 мм		AC 582 SW
3-ная	84 x 226 мм		AC 583 SW
4-ная	84 x 297 мм		AC 584 SW
5-ная	84 x 368 мм		AC 585 SW

Термопласт (ударопрочный) блестящий

1-ная	87 x 87 мм	L	AC 581 BF SW
2-ная	87 x 158 мм	L	AC 582 BF SW
3-ная	87 x 229 мм	L	AC 583 BF SW
4-ная	87 x 300 мм	L	AC 584 BF SW
5-ная	87 x 371 мм	L	AC 585 BF SW

алюминий**Дуропласт лакиров.**

1-ная	84 x 84 мм	P L	AC 581 AL
2-ная	84 x 155 мм	P L	AC 582 AL
3-ная	84 x 226 мм	P L	AC 583 AL
4-ная	84 x 297 мм	P L	AC 584 AL
5-ная	84 x 368 мм	P L	AC 585 AL

цвет шампанского**Дуропласт лакиров.**

1-ная	84 x 84 мм	P	AC 581 CH
2-ная	84 x 155 мм	P	AC 582 CH
3-ная	84 x 226 мм	P	AC 583 CH
4-ная	84 x 297 мм	P	AC 584 CH
5-ная	84 x 368 мм	P	AC 585 CH

цвет мокко**Дуропласт лакиров.**

1-ная	84 x 84 мм		AC 581 MO
2-ная	84 x 155 мм		AC 582 MO
3-ная	84 x 226 мм		AC 583 MO
4-ная	84 x 297 мм		AC 584 MO
5-ная	84 x 368 мм		AC 585 MO



Серия А

A creation



Артикул

Рамка

Рамка для вертикальной и горизонтальной установки для серии А

матовый антрацит

Термопласт (ударопрочный) лакиров.

1-ная	87 x 87 мм	AC 581 BF ANM
2-ная	87 x 158 мм	AC 582 BF ANM
3-ная	87 x 229 мм	AC 583 BF ANM
4-ная	87 x 300 мм	AC 584 BF ANM
5-ная	87 x 371 мм	AC 585 BF ANM

Стекланная рамка

Рамка для вертикальной и горизонтальной установки для серии А

белый

1-ная	84 x 84 мм	AC 581 GL WW
2-ная	84 x 155 мм	AC 582 GL WW
3-ная	84 x 226 мм	AC 583 GL WW
4-ная	84 x 297 мм	AC 584 GL WW
5-ная	84 x 368 мм	AC 585 GL WW

чёрный

1-ная	84 x 84 мм	AC 581 GL SW
2-ная	84 x 155 мм	AC 582 GL SW
3-ная	84 x 226 мм	AC 583 GL SW
4-ная	84 x 297 мм	AC 584 GL SW
5-ная	84 x 368 мм	AC 585 GL SW

красный

1-ная	84 x 84 мм	AC 581 GL RT
2-ная	84 x 155 мм	AC 582 GL RT
3-ная	84 x 226 мм	AC 583 GL RT
4-ная	84 x 297 мм	AC 584 GL RT
5-ная	84 x 368 мм	AC 585 GL RT

серо-голубой

1-ная	84 x 84 мм	AC 581 GL BLGR
2-ная	84 x 155 мм	AC 582 GL BLGR
3-ная	84 x 226 мм	AC 583 GL BLGR
4-ная	84 x 297 мм	AC 584 GL BLGR
5-ная	84 x 368 мм	AC 585 GL BLGR

матовый белый

1-ная	84 x 84 мм	AC 581 GL WMT
2-ная	84 x 155 мм	AC 582 GL WMT
3-ная	84 x 226 мм	AC 583 GL WMT
4-ная	84 x 297 мм	AC 584 GL WMT
5-ная	84 x 368 мм	AC 585 GL WMT

Артикул

Стеклопанель

Рамка для вертикальной и горизонтальной установки
для серии А

серебро (зеркало)

1-ная	84 x 84 мм	AC 581 GL SI
2-ная	84 x 155 мм	AC 582 GL SI
3-ная	84 x 226 мм	AC 583 GL SI
4-ная	84 x 297 мм	AC 584 GL SI
5-ная	84 x 368 мм	AC 585 GL SI

цвет шампанского

1-ная	84 x 84 мм	AC 581 GL CH
2-ная	84 x 155 мм	AC 582 GL CH
3-ная	84 x 226 мм	AC 583 GL CH
4-ная	84 x 297 мм	AC 584 GL CH
5-ная	84 x 368 мм	AC 585 GL CH

цвет мокко

1-ная	84 x 84 мм	AC 581 GL MO
2-ная	84 x 155 мм	AC 582 GL MO
3-ная	84 x 226 мм	AC 583 GL MO
4-ная	84 x 297 мм	AC 584 GL MO
5-ная	84 x 368 мм	AC 585 GL MO

Набор для надписей для A creation, A 550, A flow

состоит из 5 клеющихся маркировок и монтажного адаптера для размещения маркировок
на рамках без поля для надписи

поле для надписи 9 x 54 мм	AC 80 NAS
----------------------------	-----------

Клеющиеся маркировки

для надписей
(запчасть)

поле для надписи 9 x 54 мм	AC 80 NA
----------------------------	----------

Монтажный адаптер

для размещения маркировок арт.: AC 80 NA
(запчасть)

	AC 80 MA
--	----------



Серия А

A creation



Артикул

**Рамка
с полем для надписи, 9 x 55 мм
для серии А**

Термопласт (ударопрочный) блестящий

белый	1-ная	87 x 87 мм	☐	AC 581 BFNA WW
чёрный	1-ная	87 x 87 мм	☐	AC 581 BFNA SW

Термопласт (ударопрочный) лакиров.

матовый антрацит	1-ная	87 x 87 мм		AC 581 BFNA ANM
------------------	-------	------------	--	-----------------

**Рамка
с полем для надписи, 9 x 55 мм
для вертикальных комбинаций
для серии А**

Термопласт (ударопрочный) блестящий

белый

2-ная		87 x 158 мм	☐	AC 582 BFNA WW
3-ная		87 x 229 мм	☐	AC 583 BFNA WW
4-ная		87 x 300 мм	☐	AC 584 BFNA WW
5-ная		87 x 371 мм	☐	AC 585 BFNA WW

чёрный





2-ная		87 x 158 мм	☐	AC 582 BFNA SW
3-ная		87 x 229 мм	☐	AC 583 BFNA SW
4-ная		87 x 300 мм	☐	AC 584 BFNA SW
5-ная		87 x 371 мм	☐	AC 585 BFNA SW

**Термопласт (ударопрочный) лакиров.
матовый антрацит**





2-ная		87 x 158 мм		AC 582 BFNA ANM
3-ная		87 x 229 мм		AC 583 BFNA ANM
4-ная		87 x 300 мм		AC 584 BFNA ANM
5-ная		87 x 371 мм		AC 585 BFNA ANM

Артикул

Рамка
с полем для надписи, 9 x 55 мм
для горизонтальных комбинаций
для серии А
Термопласт (ударопрочный) блестящий
белый

2-ная	158 x 87 mm	 AC 5820 BFNA WW
3-ная	229 x 87 mm	 AC 5830 BFNA WW
4-ная	300 x 87 mm	 AC 5840 BFNA WW
5-ная	371 x 87 mm	 AC 5850 BFNA WW

чёрный

2-ная	158 x 87 mm	 AC 5820 BFNA SW
3-ная	229 x 87 mm	 AC 5830 BFNA SW
4-ная	300 x 87 mm	 AC 5840 BFNA SW
5-ная	371 x 87 mm	 AC 5850 BFNA SW

Термопласт (ударопрочный) лакиров.
матовый антрацит

2-ная	158 x 87 mm	AC 5820 BFNA ANM
3-ная	229 x 87 mm	AC 5830 BFNA ANM
4-ная	300 x 87 mm	AC 5840 BFNA ANM
5-ная	371 x 87 mm	AC 5850 BFNA ANM

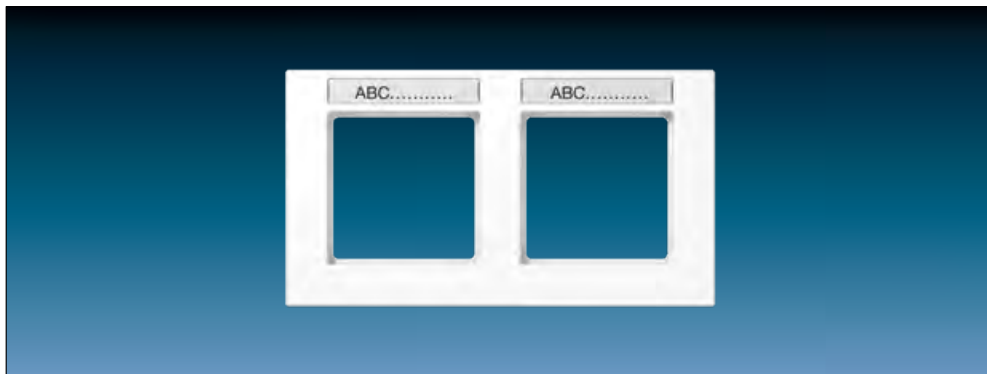

Прозрачная накладка с бумажным вкладышем

для поля для надписи, 9 x 55 мм
(запчасть)

белый вкладыш

AC 81 NA

ABC.....



Серия CD



CD 500 белого цвета



CD plus белого цвета/из нержавеющей стали



CD 500 цвета платины



CD plus чёрного цвета/цвета чёрный металл

Серия CD отличается гармоничным сочетанием форм, цвета и функций. Мягкие линии подчеркиваются небольшим углом тумблера. Продукция доступна в пластиковом исполнении в разном цвете, а также в исполнении из металла. Механизмы имеют размер 67 x 67 мм. Рамки из 1–5 элементов можно устанавливать горизонтально и вертикально.



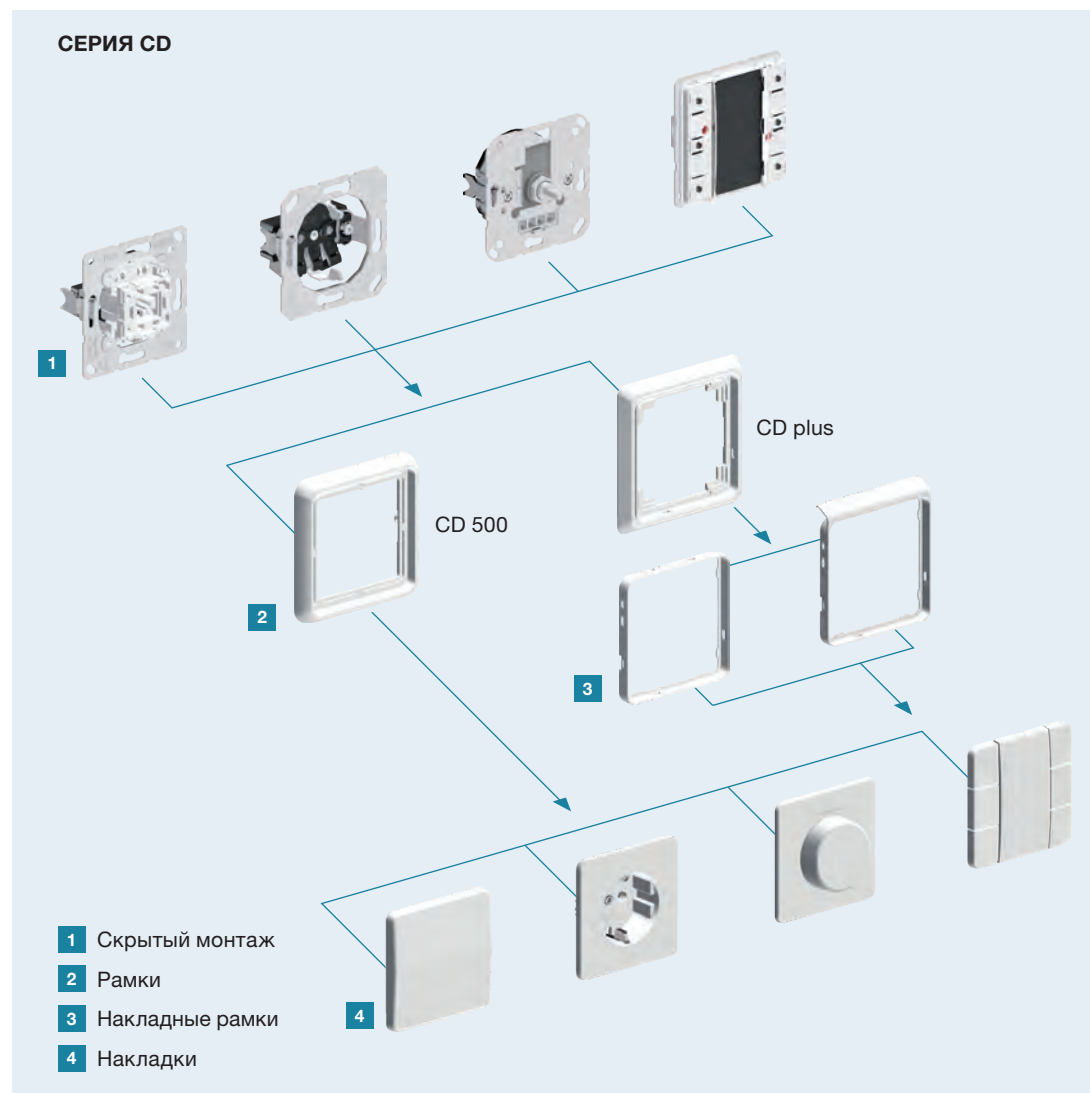

Модульная система серии CD



Представленная в широком ассортименте продукция серии CD отвечает всем техническим требованиям в частном и коммерческом строительстве. Управление освещением, жалюзи и температурой, связью по домофону, средствами мультимедиа, eNet SMART HOME и KNX может быть реализовано из одного источника. Модульная система JUNG позволяет объединить механизмы с соответствующей накладкой и рамки с изысканным дизайном в единый функциональный блок.

Цвета и материалы

Дуропласт (устойчивый к царапинам), глянцевый

Цвет слоновой кости	аналогично RAL 1013	
Белый	аналогично RAL 9010	
Коричневый	аналогично RAL 8022	
Серый	аналогично RAL 7038	
Светло-серый	аналогично RAL 7035	
Чёрный	аналогично RAL 9005	



Термопласт (ударопрочный), блестящий

Цвет слоновой кости	аналогично RAL 1013	
Белый	аналогично RAL 9010	
Коричневый	аналогично RAL 8022	
Серый	аналогично RAL 7038	
Светло-серый	аналогично RAL 7035	

Варианты из металла (анодированный алюминий)

Золотисто-бронзовый	
Платиновый	

Выбранные изделия, также в следующих цветах

Оранжевый	аналогично RAL 2004	
Зелёный	аналогично RAL 6029	
Красный	аналогично RAL 3003	

«В дополнение к классическому варианту исполнения из дуропласта, модель CD 500 изготавливается также из ударопрочного термопласта. Таким образом, линейка также соответствует требованиям в рамках тендеров на строительство общественных зданий.»

Накладки	404
Штепсельные розетки	411
Система LB-Management	420
eNet	424
Система управления температурой	425
SAT/TV	431
Разъём для передачи данных	431
Телефон	432

В дизайне серии AS доступна следующая продукция

Системы подключения средств мультимедиа	49
Зарядное USB-устройство	57
Смарт-радио DAB+	65
Системы для медучреждений	85
Штепсельные розетки международных стандартов	418
F 50	602
F 40	613

Серия CD

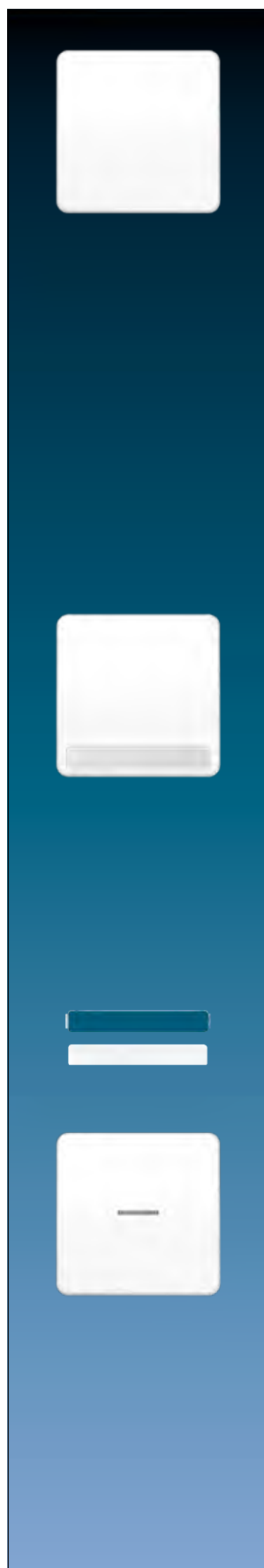

Артикул

Клавиша

для выключателей арт.: 501 U, 502 U, 503 U, 506 U, 507 U, 501-20 U, 506-20 U, 507-20 U

для самовозвратных выключателей арт.: 502 TU, 506 TU, 507 TU

для кнопок без фиксации арт.: 531 U, 532 U, 533 U, 533-2 U

для механизма кнопок без фиксации арт.: 531-41 U (не металлическое исполнение)

Блестящий дуропласт (устойчив к механическим повреждениям)

слоновая кость	IP P	CD 590
белый	IP P	CD 590 WW
светло-серый	IP P	CD 590 LG
коричневый	IP	CD 590 BR
серый	IP	CD 590 GR
чёрный	IP	CD 590 SW

Металлическое исполнение (анодированный алюминий)

золотая бронза	L	CD 590 GB
платина	L	CD 590 PT

Термопласт (ударопрочный) блестящий

слоновая кость	IP L	CD 590 BF
белый	IP L	CD 590 BF WW
коричневый	IP	CD 590 BF BR
серый	IP L	CD 590 BF GR
светло-серый	IP L	CD 590 BF LG

Клавиша с полем для надписи 9 x 58 мм

для выключателей арт.: 501 U, 502 U, 503 U, 506 U, 507 U, 501-20 U, 506-20 U, 507-20 U

для самовозвратных выключателей арт.: 502 TU, 506 TU, 507 TU

для кнопок без фиксации арт.: 531 U, 532 U, 533 U, 533-2 U

для механизма кнопок без фиксации арт.: 531-41 U

Блестящий дуропласт (устойчив к механическим повреждениям)

слоновая кость	IP P	CD 590 NA
белый	IP P	CD 590 NA WW
светло-серый	IP P	CD 590 NA LG
коричневый	IP	CD 590 NA BR
серый	IP	CD 590 NA GR
чёрный	IP	CD 590 NA SW

Термопласт (ударопрочный) блестящий

слоновая кость	IP L	CD 590 NABF
белый	IP L	CD 590 NABF WW

Прозрачная накладка с бумажным вкладышем

поля для надписи 9 x 58 мм
(запчасть)

белый вкладыш	CD 90 NA
---------------	----------

Клавиша с окошком

для контрольных выключателей арт.: 502 KOU, 503 KOU, 506 KOU, 501-20 KOU, 502-20 KOU, 506-20 KOU

для самовозвратных выключателей арт.: 502 KOTU, 506 KOTU

для кнопок без фиксации арт.: 531 U, 533 U, 533-2 U, 534 U

Блестящий дуропласт (устойчив к механическим повреждениям)

слоновая кость	IP P	CD 590 KO5
белый	IP P	CD 590 KO5 WW
коричневый	IP	CD 590 KO5 BR
серый	IP	CD 590 KO5 GR
светло-серый	IP P	CD 590 KO5 LG
чёрный	IP	CD 590 KO5 SW

Металлическое исполнение (анодированный алюминий)

золотая бронза	L	CD 590 KO5 GB
платина	L	CD 590 KO5 PT

Серия CD



	Артикул
Окошко с символом, прозрачное	
для клавиш CD 590 KO .., CD 590 NAKO .. и CD 590 BFH ..	
зелёный	33 GN
прозрачный	33 KLAR
оранжевый	33 O
красный	33 NR
Клавиша с символом «освещение»	
для выключателей арт.: 501 U, 502 U, 503 U, 506 U, 507 U, 501-20 U, 506-20 U, 507-20 U	
для самовозвратных выключателей арт.: 502 TU, 506 TU, 507 TU	
для кнопок без фиксации арт.: 531 U, 532 U, 533 U, 533-2 U	
Блестящий дуропласт (устойчив к механическим повреждениям)	
слоновая кость	IP CD 590 L
белый	IP CD 590 L WW
светло-серый	IP CD 590 L LG
коричневый	IP CD 590 L BR
серый	IP CD 590 L GR
чёрный	IP CD 590 L SW
Металлическое исполнение (анодированный алюминий)	
золотая бронза	CD 590 L GB
платина	CD 590 L PT
Термопласт (ударопрочный) блестящий	
слоновая кость	IP CD 590 BFL
белый	IP CD 590 BFL WW
Клавиша с символом «освещение» и окошком	
для контрольных выключателей арт.: 502 KOU, 503 KOU, 506 KOU, 501-20 KOU, 502-20 KOU, 506-20 KOU	
для самовозвратных выключателей арт.: 502 KOTU, 506 KOTU	
для кнопок без фиксации арт.: 531 U, 533 U, 533-2 U, 534 U	
Блестящий дуропласт (устойчив к механическим повреждениям)	
слоновая кость	IP CD 590 KO5L
белый	IP CD 590 KO5L WW
коричневый	IP CD 590 KO5L BR
серый	IP CD 590 KO5L GR
светло-серый	IP CD 590 KO5L LG
чёрный	IP CD 590 KO5L SW
Металлическое исполнение (анодированный алюминий)	
золотая бронза	CD 590 KO5L GB
платина	CD 590 KO5L PT
Клавиша с символом «звонок»	
для кнопок без фиксации арт.: 531 U, 532 U, 533 U, 533-2 U	
Блестящий дуропласт (устойчив к механическим повреждениям)	
слоновая кость	IP CD 590 K
белый	IP CD 590 K WW
светло-серый	IP CD 590 K LG
коричневый	IP CD 590 K BR
серый	IP CD 590 K GR
чёрный	IP CD 590 K SW
Металлическое исполнение (анодированный алюминий)	
золотая бронза	CD 590 K GB
платина	CD 590 K PT
Термопласт (ударопрочный) блестящий	
слоновая кость	IP CD 590 BFK
белый	IP CD 590 BFK WW

Артикул

Клавиша с символом «звонок» и окошком

для кнопок без фиксации арт.: 531 U, 533 U, 533-2 U, 534 U

Блестящий дуропласт (устойчив к механическим повреждениям)

слоновая кость	IP	CD 590 KO5K
белый	IP	CD 590 KO5K WW
коричневый	IP	CD 590 KO5K BR
серый	IP	CD 590 KO5K GR
светло-серый	IP	CD 590 KO5K LG
чёрный	IP	CD 590 KO5K SW

Металлическое исполнение (анодированный алюминий)

золотая бронза	CD 590 KO5K GB
платина	CD 590 KO5K PT

Клавиша с символом «ключ»

для кнопок без фиксации арт.: 531 U, 532 U, 533 U, 533-2 U

Блестящий дуропласт (устойчив к механическим повреждениям)

слоновая кость	IP	CD 590 T
белый	IP	CD 590 T WW
светло-серый	IP	CD 590 T LG
чёрный	IP	CD 590 T SW
коричневый	IP	CD 590 T BR
серый	IP	CD 590 T GR

Металлическое исполнение (анодированный алюминий)

золотая бронза	CD 590 T GB
платина	CD 590 T PT

Термопласт (ударопрочный) блестящий

слоновая кость	IP	CD 590 BFT
белый	IP	CD 590 BFT WW

Клавиша с символом «ключ» и окошком

для кнопок без фиксации арт.: 531 U, 533 U, 533-2 U, 534 U

Блестящий дуропласт (устойчив к механическим повреждениям)

слоновая кость	IP	CD 590 KO5T
белый	IP	CD 590 KO5T WW
коричневый	IP	CD 590 KO5T BR
серый	IP	CD 590 KO5T GR
светло-серый	IP	CD 590 KO5T LG
чёрный	IP	CD 590 KO5T SW

Металлическое исполнение (анодированный алюминий)

золотая бронза	CD 590 KO5T GB
платина	CD 590 KO5T PT

Удерживающая плата

для фиксации рамки и одинарной клавиши (запчасть)

чёрный	CD 90 HP
для металлических версий	
чёрный	CD 90 MHP



Серия CD

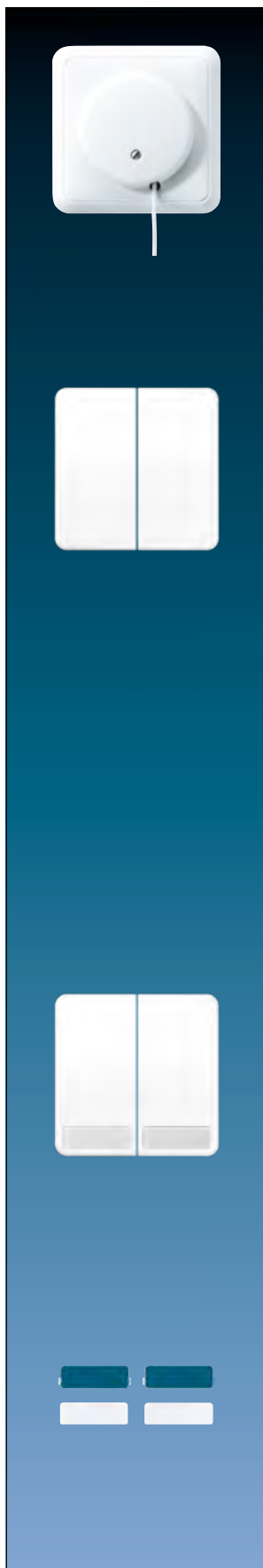

Артикул

Выключатель со шнурком (универсальный) 10 А / 250 В ~

со встроенной рамкой
для монтажа на стену и потолок
центральная плата
с винтовыми зажимами для проводов до 2,5 мм²
со шнурком 50 мм

Блестящий duroпласт (устойчив к механическим повреждениям)

слоновая кость	IP	5506 ZU
белый	IP	5506 ZU WW
слоновая кость	IP	Z 506 NUZV
белый	IP	Z 506 NUZ VWW

Другие устройства со шнурком можно сделать со вставкой 34 и одинарной клавишей с большим окошком CD 590 KO .. или со вставкой 34 KO5 и одинарной клавишей с прозрачным окошком CD 590 KO5 ..

Клавиша

для балансирного выключателя арт.: 505 U
для кнопочного выключателя арт.: 505 TU (не термопласт исполнение)
для балансирного двухклавишного выключателя арт.: 509 U
для двухклавишного самовозвратного выключателя арт.: 509 TU (не термопласт исполнение)
для двухклавишной кнопки без фиксации арт.: 535 U, 539 U
для мульти-выключателя арт.: 532-4 U (не металлическое исполнение)

Блестящий duroпласт (устойчив к механическим повреждениям)

слоновая кость	IP	CD 595
белый	IP	CD 595 WW
коричневый	IP	CD 595 BR
серый	IP	CD 595 GR
светло-серый	IP	CD 595 LG
чёрный	IP	CD 595 SW

Металлическое исполнение (анодированный алюминий)

золотая бронза	L	CD 595 GB
платина	L	CD 595 PT

Термопласт (ударопрочный) блестящий

слоновая кость	IP	L	CD 595 BF
белый	IP	L	CD 595 BF WW
коричневый	IP	L	CD 595 BF BR
серый	IP	L	CD 595 BF GR
светло-серый	IP	L	CD 595 BF LG

Клавиша с полем для надписи 9 x 27 мм

для балансирного выключателя арт.: 505 U
для кнопочного выключателя арт.: 505 TU
для балансирного двухклавишного выключателя арт.: 509 U
для двухклавишного самовозвратного выключателя арт.: 509 TU
для двухклавишной кнопки без фиксации арт.: 535 U, 539 U
для мульти-выключателя арт.: 532-4 U

Блестящий duroпласт (устойчив к механическим повреждениям)

слоновая кость	IP	CD 595 NA
белый	IP	CD 595 NA WW
коричневый	IP	CD 595 NA BR
серый	IP	CD 595 NA GR
светло-серый	IP	CD 595 NA LG
чёрный	IP	CD 595 NA SW

Прозрачная накладка с бумажным вкладышем

поля для надписи 9 x 27 мм
(запчасть)
одна пара

белый вкладыш	CD 95 NA
---------------	----------

Артикул

Клавиша с окошком

для двухклавишного выключателя арт.: 505 U 5

для двухклавишного контрольного выключателя арт.: 505 KOU 5

для двухклавишных кнопок без фиксации арт.: 535 U 5

Блестящий duroplast (устойчив к механическим повреждениям)

слоновая кость	IP P	CD 595 KO5
белый	IP P	CD 595 KO5 WW
коричневый	IP	CD 595 KO5 BR
серый	IP	CD 595 KO5 GR
светло-серый	IP P	CD 595 KO5 LG
чёрный	IP	CD 595 KO5 SW

Металлическое исполнение (анодированный алюминий)

золотая бронза	L	CD 595 KO5 GB
платина	L	CD 595 KO5 PT

Термопласт (ударопрочный) блестящий

слоновая кость	IP L	CD 595 KO5BF
белый	IP L	CD 595 KO5BF WW
коричневый	IP	CD 595 KO5BF BR
серый	IP L	CD 595 KO5BF GR
светло-серый	IP L	CD 595 KO5BF LG

Клавиша с символам «стрелки»

для жалюзийного выключателя арт.: 509 VU

для жалюзийной кнопки без фиксации арт.: 539 VU

Блестящий duroplast (устойчив к механическим повреждениям)

слоновая кость	IP	CD 595 P
белый	IP	CD 595 P WW
коричневый	IP	CD 595 P BR
серый	IP	CD 595 P GR
светло-серый	IP	CD 595 P LG
чёрный	IP	CD 595 P SW

Металлическое исполнение (анодированный алюминий)

золотая бронза	CD 595 P GB
платина	CD 595 P PT

Термопласт (ударопрочный) блестящий

слоновая кость	IP	CD 595 PBF
белый	IP	CD 595 PBF WW
коричневый	IP	CD 595 PBF BR
серый	IP	CD 595 PBF GR
светло-серый	IP	CD 595 PBF LG

Удерживающая плата

для фиксации рамки и двойной клавиши (запчасть)

чёрный	CD 95 HP
--------	----------

для металлических версий

чёрный	CD 95 MHP
--------	-----------

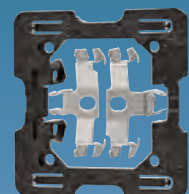



Артикул

Крышка

для выключателя арт.: 104.28, 134.18, 134.28, 133.18, 138.18, 106.28

для выключателя с замком IP 44 арт.: CD 104.18 WU, CD 134.18 WU, CD 133.18 WU, CD 106.18 WU

Термопласт (ударопрочный) блестящий

слоновая кость	IP	L	528
белый	IP	L	CD 528 WW
коричневый	IP		CD 528 BR
серый	IP	L	CD 528 GR
светло-серый	IP	L	CD 528 LG
чёрный	IP		CD 528 SW

Металлическое исполнение (анодированный алюминий)

золотая бронза			CD 528 GB
платина			CD 528 PT

В комплект поставки входит одна крышка с символами и одна без символов.

Высота крышки: 11 мм

Крышка

для выключателя арт.: 104.15, 134.15, 133.15, 106.15

Термопласт (ударопрочный) блестящий

слоновая кость		L	525
белый		L	CD 525 WW
коричневый			CD 525 BR
серый		L	CD 525 GR
светло-серый		L	CD 525 LG
чёрный		L	CD 525 SW

Металлическое исполнение (анодированный алюминий)

золотая бронза		L	CD 525 GB
платина		L	CD 525 PT

Крышка

для поворотного выключателя арт.: 1101-4, 1101-20

для таймера арт.: 11015, 11120-20

для поворотного выключателя для жалюзи арт.: 1234.10, 1234.20

Блестящий duroпласт (устойчив к механическим повреждениям)

слоновая кость	IP	P	CD 1541
белый	IP	P	CD 1541 WW
коричневый	IP		CD 1541 BR
серый	IP		CD 1541 GR
светло-серый	IP	P	CD 1541 LG
чёрный	IP		CD 1541 SW

Металлическое исполнение (анодированный алюминий)

золотая бронза		L	CD 1541 GB
платина		L	CD 1541 PT

также для регулятора громкости WHD тип: LST..JU UP und LR..JU UP
и для переключателя выбора программ WHD тип: PRO 3 JU..

Артикул

SCHUKO®-розетка 16 A / 250 В ~

с пружинными зажимами для проводов до 2,5 мм²

Без лапок – арт. с дополнительным обозначением «N», например, ..1520 N..

С винтовыми зажимами арт.: ..1521..

Заземляющая пластина обеспечивает защиту опорному кольцу, лапкам и крестовым шурупам.

Блестящий duroпласт (устойчив к механическим повреждениям)

слоновая кость	P	CD 1520
белый	P	CD 1520 WW
коричневый		CD 1520 BR
серый		CD 1520 GR
светло-серый	P	CD 1520 LG
чёрный		CD 1520 SW

Металлическое исполнение (анодированный алюминий)

золотая бронза	L	CD 1520 GB
платина	L	CD 1520 PT

Термопласт (ударопрочный) блестящий

слоновая кость	L	CD 1520 BF
белый	L	CD 1520 BF WW
коричневый		CD 1520 BF BR
серый	L	CD 1520 BF GR
зелёный		CD 1520 BF GN
светло-серый	L	CD 1520 BF LG
оранжевый		CD 1520 BF O

SCHUKO®-розетка 16 A / 250 В ~

с винтовыми зажимами для проводов до 2,5 мм²

Без лапок – арт. с дополнительным обозначением «N», например, ..521 N..

Заземляющая пластина обеспечивает защиту опорному кольцу, лапкам и крестовым шурупам.

Блестящий duroпласт (устойчив к механическим повреждениям)

слоновая кость	P	CD 1521
белый	P	CD 1521 WW
коричневый		CD 1521 BR
серый		CD 1521 GR
светло-серый	P	CD 1521 LG
чёрный		CD 1521 SW

Металлическое исполнение (анодированный алюминий)

золотая бронза	L	CD 1521 GB
платина	L	CD 1521 PT

Термопласт (ударопрочный) блестящий

слоновая кость	L	CD 1521 BF
белый	L	CD 1521 BF WW
коричневый		CD 1521 BF BR
зелёный		CD 1521 BF GN
серый	L	CD 1521 BF GR
светло-серый	L	CD 1521 BF LG



Серия CD

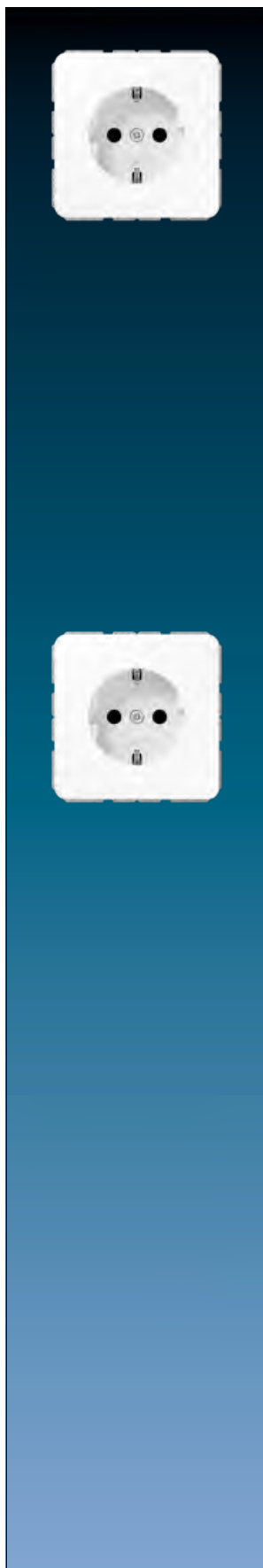

Артикул

SCHUKO®-розетка 16 A / 250 В ~

с дополнительной защитой

с пружинными зажимами для проводов до 2,5 мм²

Без лапок – арт. с дополнительным обозначением «N», например, ..1520 N..

С винтовыми зажимами арт.: ..1521..

Заземляющая пластина обеспечивает защиту опорному кольцу, лапкам и крестовым шурупам.

Блестящий дуропласт (устойчив к механическим повреждениям)

слоновая кость	P	CD 1520 KI
белый	P	CD 1520 KI WW

Металлическое исполнение (анодированный алюминий)

золотая бронза	L	CD 1520 KI GB
платина	L	CD 1520 KI PT

Термопласт (ударопрочный) блестящий

слоновая кость	L	CD 1520 BFKI
белый	L	CD 1520 BFKI WW
коричневый		CD 1520 BFKI BR
серый	L	CD 1520 BFKI GR
зелёный		CD 1520 BFKI GN
светло-серый	L	CD 1520 BFKI LG
оранжевый		CD 1520 BFKI O
красный		CD 1520 BFKI RT
чёрный	L	CD 1520 BFKI SW

SCHUKO®-розетка 16 A / 250 В ~

с дополнительной защитой

с винтовыми зажимами для проводов до 2,5 мм²

Без лапок – арт. с дополнительным обозначением «N», например, ..521 N..

Заземляющая пластина обеспечивает защиту опорному кольцу, лапкам и крестовым шурупам.

Блестящий дуропласт (устойчив к механическим повреждениям)

слоновая кость	P	CD 1521 KI
белый	P	CD 1521 KI WW
коричневый		CD 1521 KI BR
серый		CD 1521 KI GR
светло-серый	P	CD 1521 KI LG
чёрный		CD 1521 KI SW

Металлическое исполнение (анодированный алюминий)

золотая бронза	L	CD 1521 KI GB
платина	L	CD 1521 KI PT

Термопласт (ударопрочный) блестящий

слоновая кость	L	CD 1521 BFKI
белый	L	CD 1521 BFKI WW
коричневый		CD 1521 BFKI BR
зелёный		CD 1521 BFKI GN
серый	L	CD 1521 BFKI GR
светло-серый	L	CD 1521 BFKI LG
красный		CD 1521 BFKI RT

Артикул

SCHUKO®-розетка 16 A / 250 В ~

с полем для надписи 6 x 37 мм



с пружинными зажимами для проводов до 2,5 мм²

Без лапок – арт. с дополнительным обозначением «N», например, ..1520 N..





С винтовыми зажимами арт.: ..1521..

Заземляющая пластина обеспечивает защиту опорному кольцу, лапкам и крестовым шурупам.

Блестящий duroplast (устойчив к механическим повреждениям)

слоновая кость		CD 1520 NA
белый		CD 1520 NA WW
коричневый		CD 1520 NA BR
серый		CD 1520 NA GR
светло-серый		CD 1520 NA LG
чёрный		CD 1520 NA SW

Термопласт (ударопрочный) блестящий

слоновая кость		CD 1520 BFNA
белый		CD 1520 BFNA WW
коричневый		CD 1520 BFNA BR
серый		CD 1520 BFNA GR
зелёный		CD 1520 BFNA GN
светло-серый		CD 1520 BFNA LG
оранжевый		CD 1520 BFNA O





SCHUKO®-розетка 16 A / 250 В ~

с полем для надписи 6 x 37 мм

с винтовыми зажимами для проводов до 2,5 мм²

Заземляющая пластина обеспечивает защиту опорному кольцу, лапкам и крестовым шурупам.

Термопласт (ударопрочный) блестящий

слоновая кость		CD 1521 BFNA
белый		CD 1521 BFNA WW
коричневый		CD 1521 BFNA BR
зелёный		CD 1521 BFNA GN
серый		CD 1521 BFNA GR
светло-серый		CD 1521 BFNA LG

SCHUKO®-розетка 16 A / 250 В ~

с дополнительной защитой

с полем для надписи 6 x 37 мм

с пружинными зажимами для проводов до 2,5 мм²

Без лапок – арт. с дополнительным обозначением «N», например, ..1520 N..

С винтовыми зажимами арт.: ..1521..

Заземляющая пластина обеспечивает защиту опорному кольцу, лапкам и крестовым шурупам.

Термопласт (ударопрочный) блестящий

слоновая кость		CD 1520 BFKINA
белый		CD 1520 BFKINA WW
коричневый		CD 1520 BFKINA BR
серый		CD 1520 BFKINA GR
зелёный		CD 1520 BFKINA GN
светло-серый		CD 1520 BFKINA LG
оранжевый		CD 1520 BFKINA O
красный		CD 1520 BFKINA RT
чёрный		CD 1520 BFKINA SW

Прозрачная накладка с бумажным вкладышем

поле для надписи 6 x 37 мм

(запчасть)

белый вкладыш	CD 20 NA
---------------	----------

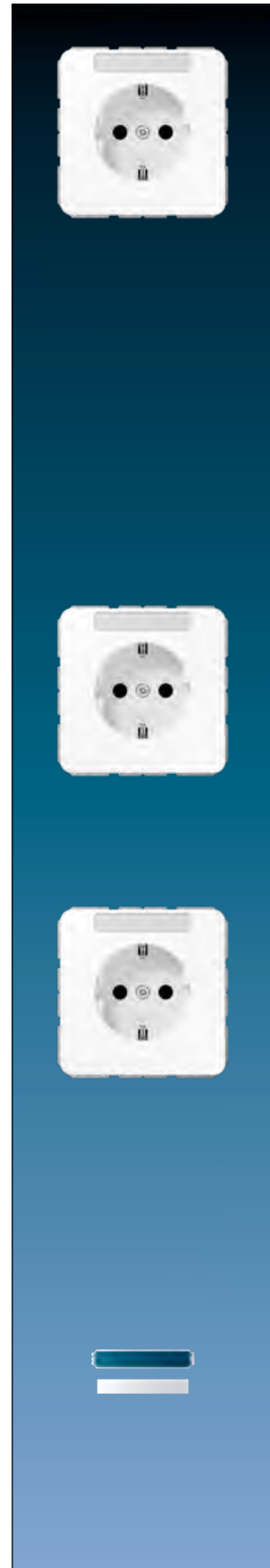

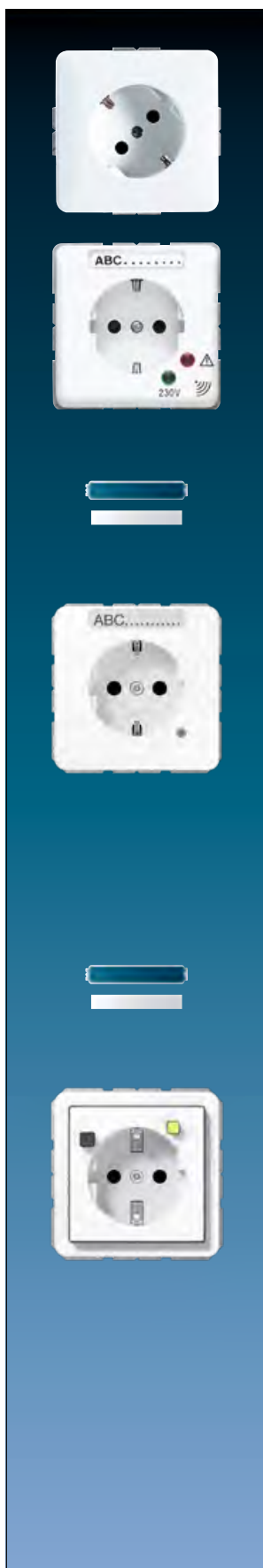

Артикул

SCHUKO®-розетка 45°, 16 A / 250 В ~

с пружинными зажимами для проводов до 2,5 мм²
особенно хорошо подходит для вертикальных комбинаций нескольких розеток
Без лапок – арт. с дополнительным обозначением «N», например, ..520-45 N..

Блестящий дуропласт (устойчив к механическим повреждениям)

слоновая кость		520-45
белый		CD 520-45 WW

SCHUKO®-розетка 16 A / 250 В ~

с защитой от перенапряжения
с дополнительной защитой
с полем для надписи 6 x 37 мм
с винтовыми зажимами для проводов до 2,5 мм²
Без лапок – арт. с дополнительным обозначением «N», например, ..521 N..

Блестящий дуропласт (устойчив к механическим повреждениям)

слоновая кость		521 KIZNAUF
белый		CD 521 KINAUF WW

Прозрачная накладка с бумажным вкладышем

поле для надписи 6 x 37 мм
(запчасть)

белый вкладыш		CD 20 NA
---------------	--	----------

SCHUKO®-розетка 16 A / 250 В ~

с индикатором напряжения (зелёный светодиод) арт.: 193-LED GN (согл. DIN VDE 0100 часть 710.55.3)
с дополнительной защитой
с полем для надписи 6 x 37 мм
с пружинными зажимами для проводов до 2,5 мм²
Без лапок – арт. с дополнительным обозначением «N», например, ..1520 N..
Заземляющая пластина обеспечивает защиту опорному кольцу, лапкам и крестовым шурупам.

Термопласт (ударопрочный) блестящий

слоновая кость		CD 1520 BFNAKO
белый		CD 1520 BFNAKO WW
зелёный		CD 1520 BFNAKO GN
оранжевый		CD 1520 BFNAKO O
красный		CD 1520 BFNAKO RT

возможна замена индикатора напряжения с передней стороны без отключения сетевого напряжения

Прозрачная накладка с бумажным вкладышем

поле для надписи 6 x 37 мм
(запчасть)

белый вкладыш		CD 20 NA
---------------	--	----------

SCHUKO®-розетка (УЗО) 16 A / 250 В ~

согласно DIN EN 61008-1 (VDE 0664-10) и DIN EN 61008-2-1 (VDE 0664-11)
Ток срабатывания: 30 мА

с дополнительной защитой

с пружинными зажимами для проводов до 2,5 мм²
не предназначена для монтажа в накладных коробках
Возможна замена розетки, подключение подходит для кабелей с 2-мя или 3-мя жилами.
Розетки, подключенные к дополнительным выходным зажимам (L' N'), также имеет дифференциальную защиту и согл. DIN VDE 0100-410. Электрическая инсталляция до розетки SCHUKO® с УЗО не защищена.
Используя встроенный выключатель, розетка может включаться/выключаться вручную.

Термопласт (ударопрочный) блестящий

слоновая кость		CD 5520.30
белый		CD 5520.30 WW

Технические характеристики

Номинальное напряжение:	AC 230 В ~, 50/60 Гц
Номинальный ток:	16 А
Ток срабатывания:	30 мА
Диапазон рабочих температур:	-25 ... +40 °C

Артикул

**Устройство дифференциальной защиты (УЗО) 16 А / 250 В ~
согласно DIN EN 61008-1 (VDE 0664-10) и DIN EN 61008-2-1 (VDE 0664-11)**

Ток срабатывания: 30 мА

с пружинными зажимами для проводов до 2,5 мм²
не предназначена для монтажа в накладных коробках
подходит для кабелей с 2-мя или 3-мя жилами

Рекомендуется монтаж в коробку скрытого монтажа глубиной 60 мм. Устройство защиты с функцией, не зависящей от напряжения. Розетки, подключенные к выходным зажимам, защищены согл. DIN VDE 0100-410. Электрическая инсталляция до дифференциальной защиты не защищена!

Термопласт (ударопрочный) блестящий

слоновая кость	CD 5530 FIB
белый	CD 5530 FIB WW

Технические характеристики

Номинальное напряжение:	AC 230 В ~, 50/60 Гц
Номинальный ток:	16 А
Ток срабатывания:	30 мА
Диапазон рабочих температур:	-25 ... +40 °C

SCHUKO®-розетка 16 А / 250 В ~

с откидной крышкой (с возвратной пружиной)

с пружинными зажимами для проводов до 2,5 мм²
Без лапок – арт. с дополнительным обозначением «N», например, ..1520 N..
С винтовыми зажимами арт.: ..1521..

Заземляющая пластина обеспечивает защиту опорному кольцу, лапкам и крестовым шурупам.

Термопласт (ударопрочный) блестящий

слоновая кость	IP	L	CD 1520 BFKL
белый	IP	L	CD 1520 BFKL WW
коричневый	IP		CD 1520 BFKL BR
серый	IP	L	CD 1520 BFKL GR
зелёный	IP		CD 1520 BFKL GN
светло-серый	IP	L	CD 1520 BFKL LG
оранжевый	IP		CD 1520 BFKL O

SCHUKO®-розетка 16 А / 250 В ~

с откидной крышкой (с возвратной пружиной)

с винтовыми зажимами для проводов до 2,5 мм²
Без лапок – арт. с дополнительным обозначением «N», например, ..521 N..
Заземляющая пластина обеспечивает защиту опорному кольцу, лапкам и крестовым шурупам.

Термопласт (ударопрочный) блестящий

слоновая кость	IP	L	CD 1521 BFKL
белый	IP	L	CD 1521 BFKL WW
коричневый	IP		CD 1521 BFKL BR
зелёный	IP		CD 1521 BFKL GN
светло-серый	IP	L	CD 1521 BFKL LG
оранжевый	IP		CD 1521 BFKL O

SCHUKO®-розетка 16 А / 250 В ~

с откидной крышкой (с возвратной пружиной)

с дополнительной защитой

с винтовыми зажимами для проводов до 2,5 мм²
Без лапок – арт. с дополнительным обозначением «N», например, ..521 N..
Заземляющая пластина обеспечивает защиту опорному кольцу, лапкам и крестовым шурупам.

Термопласт (ударопрочный) блестящий

слоновая кость	IP	L	CD 1521 BFKIKL
белый	IP	L	CD 1521 BFKIKL WW
коричневый	IP		CD 1521 BFKIKL BR
серый	IP	L	CD 1521 BFKIKL GR
зелёный	IP		CD 1521 BFKIKL GN
светло-серый	IP	L	CD 1521 BFKIKL LG
оранжевый	IP		CD 1521 BFKIKL O

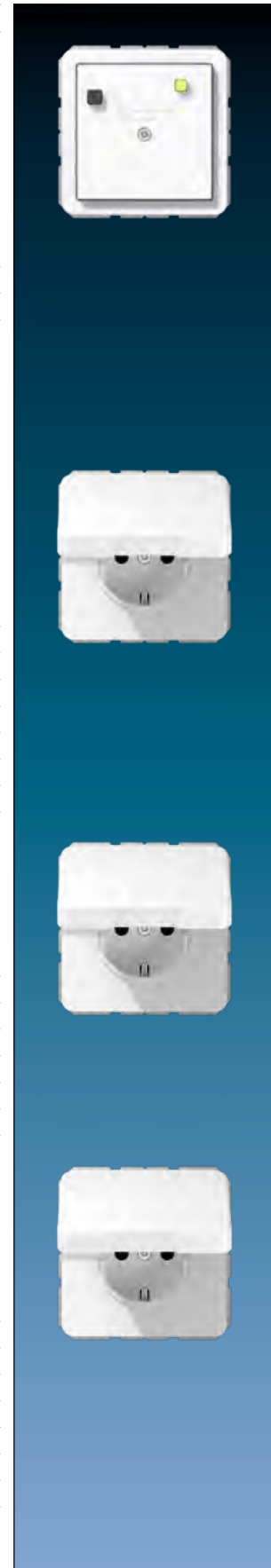

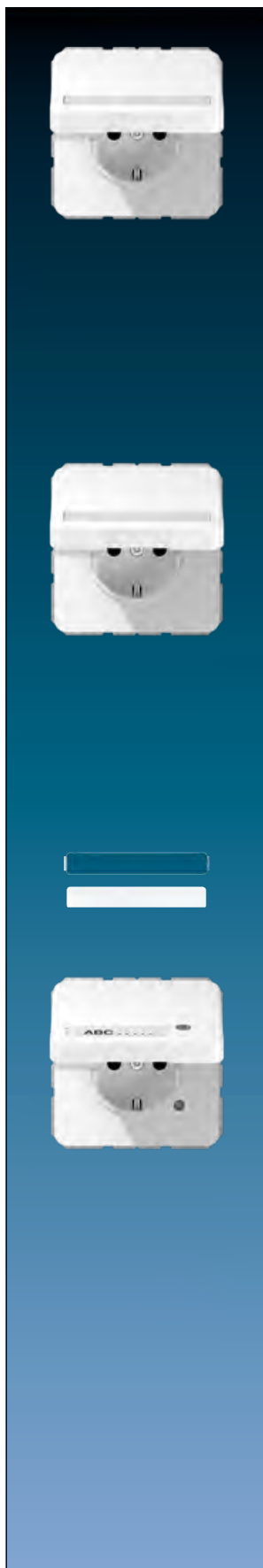

Артикул

SCHUKO®-розетка 16 A / 250 В ~

с откидной крышкой (с возвратной пружиной)

с полем для надписи 9 x 58 мм

с дополнительной защитой

с пружинными зажимами для проводов до 2,5 мм²

Без лапок – арт. с дополнительным обозначением «N», например, ..1520 N..

С винтовыми зажимами арт.: ..1521..

Заземляющая пластина обеспечивает защиту опорному кольцу, лапкам и крестовым шурупам.

Термопласт (ударопрочный) блестящий

слоновая кость	IP	L	CD 1520 BFNAKL
белый	IP	L	CD 1520 BFNAKL WW
коричневый	IP		CD 1520 BFNAKL BR
серый	IP	L	CD 1520 BFNAKL GR
зелёный	IP		CD 1520 BFNAKL GN
светло-серый	IP	L	CD 1520 BFNAKL LG
оранжевый	IP		CD 1520 BFNAKL O

SCHUKO®-розетка 16 A / 250 В ~

с откидной крышкой (с возвратной пружиной)

с полем для надписи 9 x 58 мм

с дополнительной защитой

с винтовыми зажимами для проводов до 2,5 мм²

Без лапок – арт. с дополнительным обозначением «N», например, ..521 N..

Заземляющая пластина обеспечивает защиту опорному кольцу, лапкам и крестовым шурупам.

Термопласт (ударопрочный) блестящий

слоновая кость	IP	L	CD 1521 BFNAKL
белый	IP	L	CD 1521 BFNAKL WW
коричневый	IP		CD 1521 BFNAKL BR
серый	IP	L	CD 1521 BFNAKL GR
зелёный	IP		CD 1521 BFNAKL GN
светло-серый	IP	L	CD 1521 BFNAKL LG
оранжевый	IP		CD 1521 BFNAKL O

Прозрачная накладка с бумажным вкладышем

поля для надписи 9 x 58 мм

(запчасть)

белый вкладыш	CD 90 NA
---------------	----------

SCHUKO®-розетка 16 A / 250 В ~

с откидной крышкой (с возвратной пружиной)

с полем для надписи 9 x 39 мм

с индикатором напряжения (зелёный светодиод) арт.: 193-LED GN (согл. DIN VDE 0100 часть 710.55.3)

с дополнительной защитой

с пружинными зажимами для проводов до 2,5 мм²

Без лапок – арт. с дополнительным обозначением «N», например, ..1520 N..

Заземляющая пластина обеспечивает защиту опорному кольцу, лапкам и крестовым шурупам.

Термопласт (ударопрочный) блестящий

слоновая кость	IP	L	CD 1520 NAKLKO
белый	IP	L	CD 1520 NAKLKO WW
зелёный	IP		CD 1520 NAKLKO GN
оранжевый	IP		CD 1520 NAKLKO O
красный	IP		CD 1520 NAKLKO RT

возможна замена индикатора напряжения с передней стороны без отключения сетевого напряжения

Артикул

SCHUKO®-розетка 16 A / 250 В ~

с откидной крышкой (с возвратной пружиной)

с полем для надписи 9 x 39 мм

с замком (24 разных ключа)

с дополнительной защитой











с пружинными зажимами для проводов до 2,5 мм²

Без лапок – арт. с дополнительным обозначением «N», например, ..1520 N..

С винтовыми зажимами арт.: ..1521..

Заземляющая пластина обеспечивает защиту опорному кольцу, лапкам и крестовым шурупам.

Термопласт (ударопрочный) блестящий

слоновая кость			CD 1520 NAKLSL
белый			CD 1520 NAKLSL WW
коричневый			CD 1520 NAKLSL BR
серый			CD 1520 NAKLSL GR
зелёный			CD 1520 NAKLSL GN
светло-серый			CD 1520 NAKLSL LG
оранжевый			CD 1520 NAKLSL O

Прозрачная накладка с бумажным вкладышем

поле для надписи 9 x 39 мм

(запчасть)



белый вкладыш	LS 90 NA
---------------	----------

Розетка без заземления 16 A / 250 В ~



с винтовыми зажимами для проводов до 2,5 мм²

(крепление винтами, без крепёжных лапок)

Блестящий duroпласт (устойчив к механическим повреждениям)

слоновая кость		511 NUZV
белый		CD 511 N WW
коричневый		CD 511 N BR
серый		CD 511 N GR
светло-серый		CD 511 N LG
чёрный		CD 511 N SW

Металлическое исполнение (анодированный алюминий)

золотая бронза		CD 511 N GB
платина		CD 511 N PT

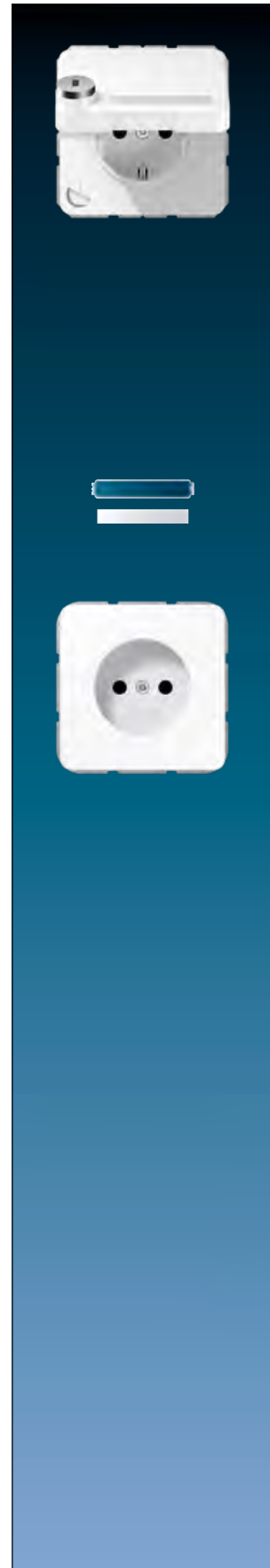

Серия CD

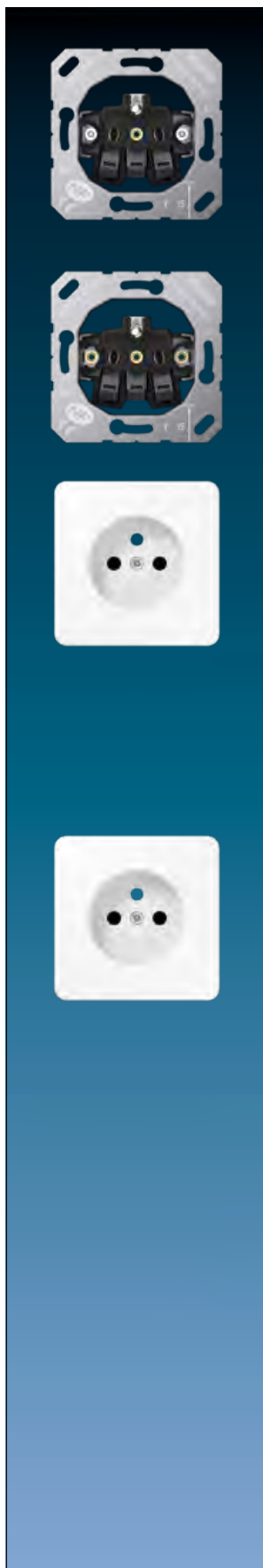

Артикул

Механизм розетки франко-бельгийской системы

2-пол. и заземление (штырь), 16 А / 250 В ~

Заземляющая пластина обеспечивает защиту опорному кольцу, лапкам и крестовым шурупам.

с лапками

с пружинными зажимами	1520 F EINS
с винтовыми зажимами	1521 F EINS

Механизм розетки франко-бельгийской системы

2-пол. и заземление (штырь), 16 А / 250 В ~

Заземляющая пластина обеспечивает защиту опорному кольцу.

без зажимов

с пружинными зажимами	1520 NF EINS
с винтовыми зажимами	1521 NF EINS

Накладка

для механизмов розетки франко-бельгийской системы, арт.: 1520 ..F EINS, 1521 ..F EINS
с дополнительной защитой

Блестящий дуропласт (устойчив к механическим повреждениям)

слоновая кость		CD 1521 F PL-1
белый		CD 1521 F WW PL-1
коричневый		CD 1521 F BR PL-1
серый		CD 1521 F GR PL-1
светло-серый		CD 1521 F LG PL-1
чёрный		CD 1521 F SW PL-1

Металлическое исполнение (анодированный алюминий)

золотая бронза		CD 1521 F GB PL-1
платина		CD 1521 F PT PL-1

Накладка

для механизмов розетки франко-бельгийской системы, арт.: 1520 ..F EINS, 1521 ..F EINS
с дополнительной защитой

Блестящий дуропласт (устойчив к механическим повреждениям)

слоновая кость		CD 1521 FKI PL-1
белый		CD 1521 FKI WW PL-1
коричневый		CD 1521 FKI BR PL-1
серый		CD 1521 FKI GR PL-1
светло-серый		CD 1521 FKI LG PL-1
чёрный		CD 1521 FKI SW PL-1

Металлическое исполнение (анодированный алюминий)

золотая бронза		CD 1521 FKI GB PL-1
платина		CD 1521 FKI PT PL-1

Артикул

Розетка американской системы NEMA

15 A / 125 В ~, 5-15R, 2-пол. и с заземлением (штырь)

с винтовыми зажимами для проводов до 4 мм² согласно US-NEMA

Термопласт (ударопрочный) блестящий

слоновая кость	CD 521-15
белый	CD 521-15 WW

Розетка американской системы NEMA

20 A / 125 В ~, 5-20R, 2-пол. и заземление (штырь)

с винтовыми зажимами для проводов до 4 мм² согласно US-NEMA

Термопласт (ударопрочный) блестящий

слоновая кость	CD 521-20
белый	CD 521-20 WW

Крышка

для роторного диммера арт.: 1730 DD, 1731 DD, 211 GDE

для спутникового устройства арт.: 1733 DNE

для 1 – 10-В-потенциометра арт.: 240-10, 240-31

для DALI-потенциометра арт.: 240 DPE, 240 PDPE, 240 PDPE TW

Блестящий duroпласт (устойчив к механическим повреждениям)

слоновая кость	IP P	CD 1540
белый	IP P	CD 1540 WW
коричневый	IP	CD 1540 BR
серый	IP	CD 1540 GR
светло-серый	IP P	CD 1540 LG
чёрный	IP	CD 1540 SW

Роторный LED диммер с роторным ВКЛ/ВЫКЛ

с крышкой и встроенной рамкой

без спутникового входа

Блестящий duroпласт (устойчив к механическим повреждениям)

слоновая кость	P	CD 5544.03 V
белый	P	CD 5544.03 V WW

Отдельное устройство, не подходит для комбинаций!

Технические характеристики

Номинальное напряжение:	AC 230 В~
Частота сети:	50 Гц
Потребление в режиме ожидания:	около 0,2 Вт
Потеря мощности:	около 3,7 Вт
Диапазон рабочих температур:	-5 ... +45 °C
Присоединяемая мощность при 25 °C	
лампы накаливания:	20 ... 200 Вт
ВВ галогенные лампы:	20 ... 200 Вт
диммируемые ВВ светодиодные лампы:	тип. 3 ... 40 Вт
омические и ВВ светодиоды:	тип. 3 ... 40 Вт
Снижение мощности	
при накладном монтаже:	-5 %
на каждые 5 °C при превышении температуры 25 °C:	-10 %
при установке в деревянных или гипсокартонных стенах:	-15 %
Предохранитель, тип:	T 1 H 250 В
Подключение:	винтовой зажим
одножильный провод:	1 x 0,5 ... 2,5 мм ²
многожильный без наконечника:	1 x 0,5 ... 2,5 мм ²
многожильный с наконечником:	1 x 0,5 ... 2,5 мм ²
Расширение:	не возможно

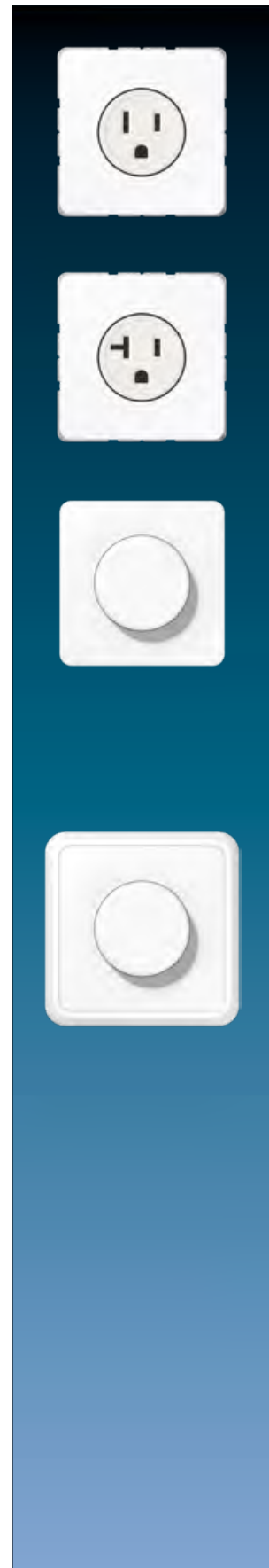

Серия CD

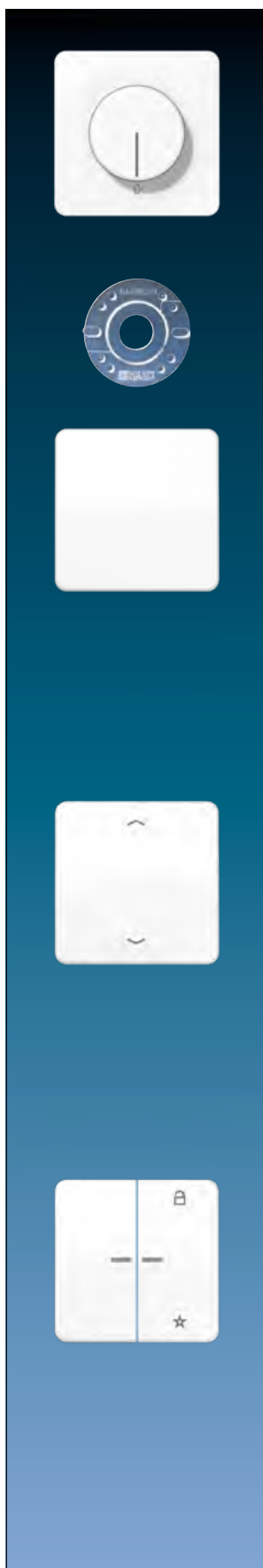

Артикул

Крышка

для регулятора скорости арт.: 245.20

Блестящий дуропласт (устойчив к механическим повреждениям)

слоновая кость	IP P	CD 1540.20
белый	IP P	CD 1540.20 WW

Металлическое исполнение (анодированный алюминий)

золотая бронза	L	CD 1540.20 GB
платина	L	CD 1540.20 PT

Уплотнитель

для крышек роторного диммера / регулятора частоты вращения

IP 140 D

Уплотнитель арт.: 140 D используется с рамком IP-44 и устанавливается в крышки роторного диммера / регулятора скорости для получения степени защиты IP44.

Центральная плата стандарт

для LB вставки «жалюзи» арт.: 1730 JE и 1731 JE

для LB вставки «освещение» арт.: 1701 SE, 1704 ESE, 1702 SE, 1710 DE, 1711 DE, 1713 DSTE, 1720 NE, 1723 NE, 1708 IE

Блестящий дуропласт (устойчив к механическим повреждениям)

слоновая кость	P	CD 1700
белый	P	CD 1700 WW
коричневый		CD 1700 BR
серый		CD 1700 GR
светло-серый	P	CD 1700 LG
чёрный		CD 1700 SW

Металлическое исполнение (анодированный алюминий)

золотая бронза	L	CD 1700 GB
платина	L	CD 1700 PT

Центральная плата стандарт «стрелки»

для LB вставки «жалюзи» арт.: 1730 JE и 1731 JE

для LB вставки «освещение» арт.: 1701 SE, 1704 ESE, 1702 SE, 1710 DE, 1711 DE, 1713 DSTE, 1720 NE, 1723 NE, 1708 IE

Блестящий дуропласт (устойчив к механическим повреждениям)

слоновая кость		CD 1700 P
белый		CD 1700 P WW
коричневый		CD 1700 P BR
серый		CD 1700 P GR
светло-серый		CD 1700 P LG
чёрный		CD 1700 P SW

Металлическое исполнение (анодированный алюминий)

золотая бронза		CD 1700 P GB
платина		CD 1700 P PT

Центральная плата универсальная

для LB вставки «жалюзи» арт.: 1730 JE и 1731 JE

для LB вставки «освещение» арт.: 1701 SE, 1704 ESE, 1702 SE, 1710 DE, 1711 DE, 1713 DSTE, 1723 NE

Блестящий дуропласт (устойчив к механическим повреждениям)

слоновая кость	P	CD 1701
белый	P	CD 1701 WW
коричневый		CD 1701 BR
серый		CD 1701 GR
светло-серый	P	CD 1701 LG
чёрный		CD 1701 SW

Металлическое исполнение (лакиров.)

золотая бронза		CD 1701 GB
платина		CD 1701 PT

Артикул

Центральная плата универсальная «стрелки»

для LB вставки «жалюзи» арт.: 1730 JE и 1731 JE

для LB вставки «освещение» арт.: 1701 SE, 1704 ESE, 1702 SE, 1710 DE, 1711 DE, 1713 DSTE, 1723 NE

Блестящий дуропласт (устойчив к механическим повреждениям)

слоновая кость	CD 1701 P
белый	CD 1701 P WW
коричневый	CD 1701 P BR
серый	CD 1701 P GR
светло-серый	CD 1701 P LG
чёрный	CD 1701 P SW

Металлическое исполнение (лакиров.)

золотая бронза	CD 1701 P GB
платина	CD 1701 P PT

Центральная плата 2 группы стандарт

для LB вставки «освещение» арт.: 1702 SE, 1712 DE, 1713 DSTE, 1723 NE

Блестящий дуропласт (устойчив к механическим повреждениям)

слоновая кость	P	CD 1702
белый	P	CD 1702 WW
коричневый		CD 1702 BR
серый		CD 1702 GR
светло-серый	P	CD 1702 LG
чёрный		CD 1702 SW

Металлическое исполнение (лакиров.)

золотая бронза	L	CD 1702 GB
платина	L	CD 1702 PT

Таймер с дисплеем стандарт

для LB вставки «жалюзи» арт.: 1730 JE и 1731 JE

для LB вставки «освещение» арт.: 1701 SE, 1704 ESE, 1702 SE, 1710 DE, 1711 DE, 1713 DSTE, 1723 NE

белый	CD 1750 D WW
чёрный	CD 1750 D SW

Таймер универсальный Bluetooth

для LB вставки «жалюзи» арт.: 1730 JE и 1731 JE

для LB вставки «освещение» арт.: 1701 SE, 1704 ESE, 1702 SE, 1710 DE, 1711 DE, 1713 DSTE, 1723 NE

Блестящий дуропласт (устойчив к механическим повреждениям)

слоновая кость	P	CD 1751 BT
белый	P	CD 1751 BT WW
коричневый		CD 1751 BT BR
серый		CD 1751 BT GR
светло-серый	P	CD 1751 BT LG
чёрный		CD 1751 BT SW

Металлическое исполнение (лакиров.)

золотая бронза	L	CD 1751 BT GB
платина	L	CD 1751 BT PT

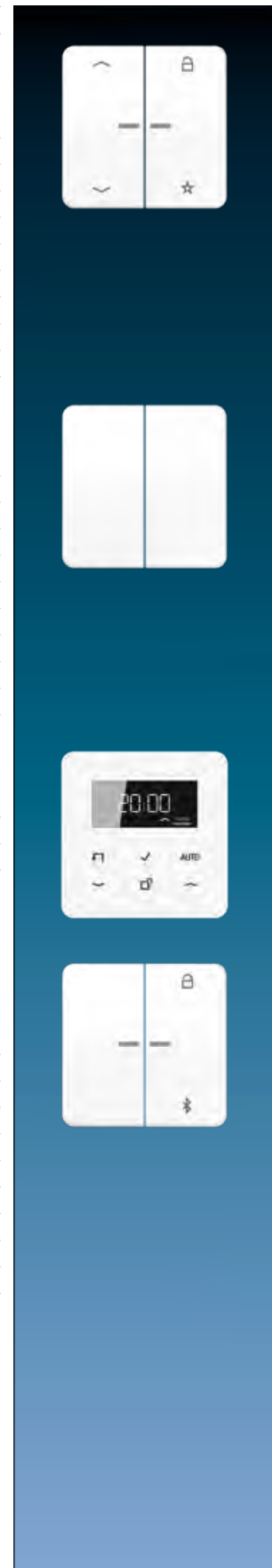

Серия CD



Артикул

Таймер универсальный Bluetooth «стрелки»

для LB вставки «жалюзи» арт.: 1730 JE и 1731 JE

для LB вставки «освещение» арт.: 1701 SE, 1704 ESE, 1702 SE, 1710 DE, 1711 DE, 1713 DSTE, 1723 NE

Блестящий дуропласт (устойчив к механическим повреждениям)

слоновая кость	CD 1751 PBT
белый	CD 1751 PBT WW
коричневый	CD 1751 PBT BR
серый	CD 1751 PBT GR
светло-серый	CD 1751 PBT LG
чёрный	CD 1751 PBT SW

Металлическое исполнение (лакиров.)

золотая бронза	CD 1751 PBT GB
платина	CD 1751 PBT PT

Датчик движения «стандарт» 1,10 м

для LB вставки «освещение» арт.: 1701 SE, 1704 ESE, 1702 SE, 1710 DE, 1711 DE, 1713 DSTE, 1723 NE, 1708 IE

Термопласт (ударопрочный) блестящий

слоновая кость	CD 17180
белый	CD 17180 WW
коричневый	CD 17180 BR
серый	CD 17180 GR
светло-серый	CD 17180 LG
чёрный	CD 17180 SW

Металлическое исполнение (лакиров.)



золотая бронза	CD 17180 GB
платина	CD 17180 PT

Датчик движения «стандарт» 1,10 м



для LB вставки «освещение» арт.: 1701 SE, 1704 ESE, 1702 SE, 1710 DE, 1711 DE, 1713 DSTE, 1723 NE, 1708 IE

Установка устройств со степенью защиты IP-44 разрешена только во внутренних помещениях

Термопласт (ударопрочный) блестящий

слоновая кость	 CD 17180 WU
белый	 CD 17180 WU WW
коричневый	 CD 17180 WU BR
серый	 CD 17180 WU GR
светло-серый	 CD 17180 WU LG
чёрный	 CD 17180 WU SW

Металлическое исполнение (лакиров.)





золотая бронза	 CD 17180 WU GB
платина	 CD 17180 WU PT

Датчик движения «стандарт» 2,20 м



для LB вставки «освещение» арт.: 1701 SE, 1704 ESE, 1702 SE, 1710 DE, 1711 DE, 1713 DSTE, 1723 NE, 1708 IE

Установка устройств со степенью защиты IP-44 разрешена только во внутренних помещениях

Термопласт (ударопрочный) блестящий

слоновая кость	 CD 17280
белый	 CD 17280 WW
серый	 CD 17280 GR
светло-серый	 CD 17280 LG
чёрный	 CD 17280 SW

Металлическое исполнение (лакиров.)

золотая бронза	 CD 17280 GB
платина	 CD 17280 PT

Артикул

Датчик движения «универсальный» 1,10 м

для LB вставки «освещение» арт.: 1701 SE, 1704 ESE, 1702 SE, 1710 DE, 1711 DE, 1713 DSTE, 1723 NE, 1708 IE

Термопласт (ударопрочный) блестящий

слоновая кость	CD 17181
белый	CD 17181 WW
коричневый	CD 17181 BR
серый	CD 17181 GR
светло-серый	CD 17181 LG
чёрный	CD 17181 SW
Металлическое исполнение (лакиров.)	
золотая бронза	CD 17181 GB
платина	CD 17181 PT

Датчик движения «универсальный» 1,10 м

для LB вставки «освещение» арт.: 1701 SE, 1704 ESE, 1702 SE, 1710 DE, 1711 DE, 1713 DSTE, 1723 NE, 1708 IE

Установка устройств со степенью защиты IP-44 разрешена только во внутренних помещениях

Термопласт (ударопрочный) блестящий

слоновая кость	IP	CD 17181 WU
белый	IP	CD 17181 WU WW
коричневый	IP	CD 17181 WU BR
серый	IP	CD 17181 WU GR
светло-серый	IP	CD 17181 WU LG
чёрный	IP	CD 17181 WU SW
Металлическое исполнение (лакиров.)		
золотая бронза	IP	CD 17181 WU GB
платина	IP	CD 17181 WU PT

Датчик движения «универсальный» 2,20 м

для LB вставки «освещение» арт.: 1701 SE, 1704 ESE, 1702 SE, 1710 DE, 1711 DE, 1713 DSTE, 1723 NE, 1708 IE

Установка устройств со степенью защиты IP-44 разрешена во внутренних помещениях и на улице

Термопласт (ударопрочный) блестящий

слоновая кость	IP	CD 17281
белый	IP	CD 17281 WW
серый	IP	CD 17281 GR
светло-серый	IP	CD 17281 LG
чёрный	IP	CD 17281 SW
Металлическое исполнение (лакиров.)		
золотая бронза	IP	CD 17281 GB
платина	IP	CD 17281 PT

Уплотняющий набор

для датчика движения 2,2 м серий CD и LS

IP AS CD 50 DS

Для получения степени защиты IP44

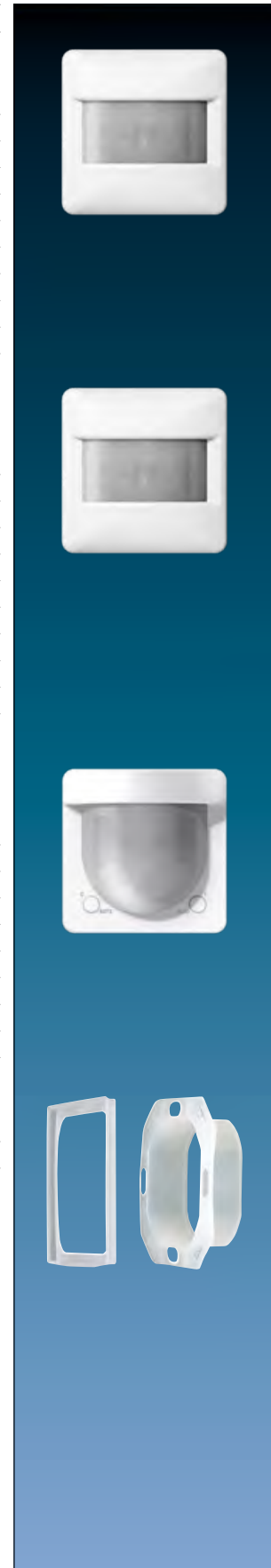

Серия CD

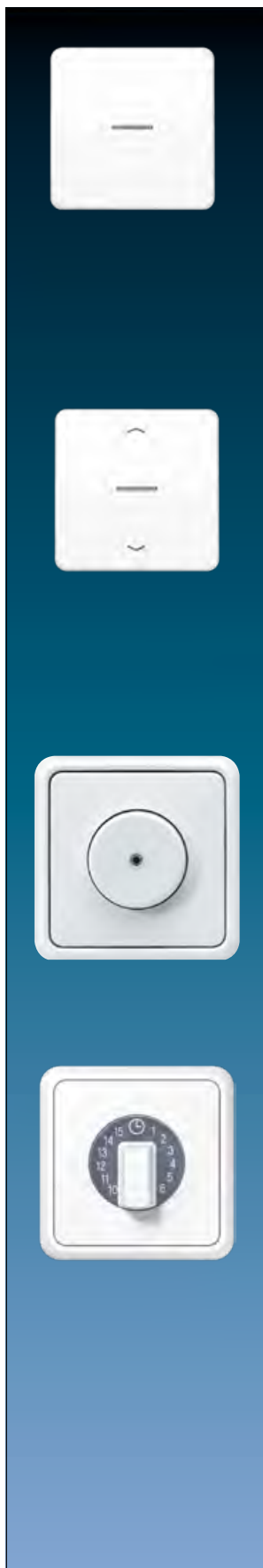

Артикул

еNet радиоприемная клавиша короткого хода

для вставок арт.: 1201 URE, 1201-1 URE, 1202 URE, 1225 SDE, 1240 STE, 1244 NVSE, 1254 TSE, 1224 LED UDE
Новая функция системы: полностью зашифрованная передача (AES-CCM) от eNet сервера версии 2.0

Блестящий дуропласт (устойчив к механическим повреждениям)

слоновая кость	IP	FM CD 1561.07
белый	IP	FM CD 1561.07 WW
коричневый		FM CD 1561.07 BR
серый		FM CD 1561.07 GR
светло-серый	IP	FM CD 1561.07 LG
чёрный		FM CD 1561.07 SW

Металлическое исполнение (анодированный алюминий)

золотая бронза	L	FM CD 1561.07 GB
платина	L	FM CD 1561.07 PT

еNet радиоприемная клавиша управления жалюзи

для вставок арт.: 230 ME, 232 ME и 224 ME

Новая функция системы: полностью зашифрованная передача (AES-CCM) от eNet сервера версии 2.0

Блестящий дуропласт (устойчив к механическим повреждениям)

слоновая кость		FM CD 5232
белый		FM CD 5232 WW
коричневый		FM CD 5232 BR
серый		FM CD 5232 GR
светло-серый		FM CD 5232 LG
чёрный		FM CD 5232 SW

Металлическое исполнение (анодированный алюминий)

золотая бронза		FM CD 5232 GB
платина		FM CD 5232 PT

Электронный таймер, 230 В, 1500 ВА

с рамкой

Устройство управляется простым нажатием кнопки. После задержки ранее установленного времени таймер автоматически выключается. Активированное время задержки может быть остановлено повторным нажатием на кнопку.

1-полюсный контакт, светодиодная индикация, возможно управление со спутниковой вставкой

Блестящий дуропласт (устойчив к механическим повреждениям)

задержка 1 – 60 мин.

белый	IP	CD 1060 ET WW
-------	----	---------------

задержка 1 – 8 час.

белый	IP	CD 10.480 ET WW
-------	----	-----------------

Таймер 16 АХ / 250 В ~

с винтовыми зажимами для проводов до 4 мм²

(крепление винтами, без крепёжных лапок)

вкл. однократную рамку и диск со шкалой

точность установки ± 10 %, сброс муфтой скольжения

Блестящий дуропласт (устойчив к механическим повреждениям)

белый	2-пол.	макс. 30 минут	IP	CD 11030 WW
	НЗ/НО контакт, 1-пол.	макс. 30 минут	IP	CD 11030-20 WW
белый	2-пол.	макс. 60 минут	IP	CD 11060 WW
	2-пол.	макс. 120 минут	IP	CD 11120 WW
белый	НЗ/НО контакт, 1-пол.	макс. 120 минут	IP	CD 11120-20 WW
	2-пол.	макс. 240 минут	IP	CD 11240 WW
белый	2-пол.	макс. 360 минут	IP	CD 11360 WW
	2-пол.	макс. 720 минут	IP	CD 11720 WW

Артикул

Таймер с электроприводом 16 А / 250 В ~

(крепление винтами, без крепёжных лапок)
необходим нейтральный проводник

Термопласт (ударопрочный) блестящий

слоновая кость

CD 5024

белый

CD 5024 WW

Привод таймера AC 230 В ~, 50 Гц

Мин. длительность ВКЛ или ВЫКЛ 30 минут

Колесико включения (24 часа) с 48 сегментами

Простое программирование поднятием коммутирующих сегментов

Режимы включения: Авто, постоянно ВКЛ, постоянно ВЫКЛ

Управление маркизами «Аеро Тес 04»

Термопласт (ударопрочный) блестящий

белый

AT 04 WW

Таймер АероТес можно использовать только для управления системами солнцезащиты.

Промежуточная рамка

для монтажа «Аеро Тес 04»

в серию CD

белый

CD AT 581 Z WW

Комнатный термостат «1-пол. контакт»

1-пол. НЗ контакт 10 (4) А, AC 230 В ~, 50/60 Гц

Термопласт (ударопрочный) блестящий

слоновая кость

TR CD 231

белый

TR CD 231 WW

коричневый

TR CD 231 BR

серый

TR CD 231 GR

светло-серый

TR CD 231 LG

чёрный

TR CD 231 SW

Металлическое исполнение (анодированный алюминий)

золотая бронза

TR CD 231 GB

платина

TR CD 231 PT

Комнатный термостат «1-пол. контакт»

1-пол. НЗ контакт 10 (4) А, AC 24 В ~

Термопласт (ударопрочный) блестящий

слоновая кость

TR CD 241

белый

TR CD 241 WW

коричневый

TR CD 241 BR

серый

TR CD 241 GR

светло-серый

TR CD 241 LG

чёрный

TR CD 241 SW

Металлическое исполнение (анодированный алюминий)

золотая бронза

TR CD 241 GB

платина

TR CD 241 PT

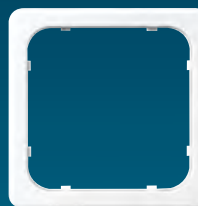

Серия CD



Артикул

Комнатный термостат «НО/НЗ контакт»

1-пол. перекидной контакт, обогрев 10 (4) А, AC 230 В ~, 50/60 Гц

1-пол. перекидной контакт, охлаждение 5 (2) А, AC 230 В ~, 50/60 Гц

Для переключения с обогрева на охлаждение требуется EBERLE EV..H/K клемма.

Термопласт (ударопрочный) блестящий

слоновая кость	TR CD 236
белый	TR CD 236 WW
коричневый	TR CD 236 BR
серый	TR CD 236 GR
светло-серый	TR CD 236 LG
чёрный	TR CD 236 SW

Металлическое исполнение (анодированный алюминий)

золотая бронза	TR CD 236 GB
платина	TR CD 236 PT

Комнатный термостат «НО/НЗ контакт»

1-пол. перекидной контакт, обогрев 10 (4) А, AC 24 В ~

1-пол. перекидной контакт, охлаждение 5 (2) А, AC 24 В ~

Термопласт (ударопрочный) блестящий

слоновая кость	TR CD 246
белый	TR CD 246 WW
коричневый	TR CD 246 BR
серый	TR CD 246 GR
светло-серый	TR CD 246 LG
чёрный	TR CD 246 SW

Металлическое исполнение (анодированный алюминий)

золотая бронза	TR CD 246 GB
платина	TR CD 246 PT

Термостат теплого пола

1-пол. НО контакт 10 А, AC 230 В ~, 50/60 Гц

Термопласт (ударопрочный) блестящий

слоновая кость	FTR CD 231
белый	FTR CD 231 WW
коричневый	FTR CD 231 BR
серый	FTR CD 231 GR
светло-серый	FTR CD 231 LG
чёрный	FTR CD 231 SW

Металлическое исполнение (анодированный алюминий)

золотая бронза	FTR CD 231 GB
платина	FTR CD 231 PT

Специальная кнопка предотвращает нежелательные изменения установленной температуры для всех крышек регуляторов

слоновая кость	MS TR 231
белый	MS TR 231 WW
коричневый	MS TR 231 BR
серый	MS TR 231 GR
светло-серый	MS TR 231 LG
чёрный	MS TR 231 SW

для металлических версий

бронзово-бежевая	MS TR 231 BB
платина-серая	MS TR 231 PG

предотвращает нежелательные манипуляции параметрами термостатов

Артикул

Гигростат

Термопласт (ударопрочный) блестящий

слоновая кость	CD 5201 HYG
белый	CD 5201 HYG WW
серый	CD 5201 HYG GR
светло-серый	CD 5201 HYG LG

Комнатный контроллер с дисплеем «стандарт»

дисплей с задней подсветкой
(крепление винтами, без крепёжных лапок)

Термопласт (ударопрочный) блестящий

слоновая кость	TR D CD 231
белый	TR D CD 231 WW

Комнатный контроллер с дисплеем «универсальный»

Возможна автоматическая регулировка по программируемым значениям времени и температуры.
дисплей с задней подсветкой

(крепление винтами, без крепёжных лапок)

Термопласт (ударопрочный) блестящий

слоновая кость	TR UD CD 231
белый	TR UD CD 231 WW

Выносной датчик

для термостата температуры арт.: TR D .. 231 ..., TR UD .. 231 ..

запчасть для термостата полов арт.: FTR .. 231 ..

NTC датчик в пластиковом корпусе 7,8 мм Ø

Длина кабеля: 4 м

Диапазон рабочих температур: -25 ... +70 °C

FF 7.8

Также подходит как внешний датчик температуры для KNX - устройств,
арт.: .. 2178 TS ..., .. 2178 ORTS ..., .. 5192 KRM TS D, .. 5194 KRM TS D, 2177 SV R, 23066 REGHE



Серия CD

Наборы накладок поставляются комплектом!



Артикул

Набор накладок 1 группа

защёлкиваются на модулях F40, 1 группа

арт.: 4071 TSM, 4191 TSM, 4091 TSEM, 4071 RF TSM, 4212 TSM, 4008 TSM, FM 4001 M

Термопласт (ударопрочный) блестящий

слоновая кость	CD 401 TSA
белый	CD 401 TSA WW
серый	CD 401 TSA GR
светло-серый	CD 401 TSA LG
чёрный	CD 401 TSA SW

Набор накладок 2 группы

защёлкиваются на модулях F40, 2 группы

арт.: 4072 TSM, 4192 TSM, 4092 TSEM, 4072 RF TSM, 4224 TSM, 4008 TSM, FM 4002 M

Термопласт (ударопрочный) блестящий

слоновая кость	CD 402 TSA
белый	CD 402 TSA WW
серый	CD 402 TSA GR
светло-серый	CD 402 TSA LG
чёрный	CD 402 TSA SW

Набор накладок 3 группы

защёлкиваются на F40-модулях 3 группы

арт.: 4073 TSM, 4193 TSM, 4093 TSEM, 4073 RF TSM, 4236 TSM, 4008 TSM, FM 4003 M

Термопласт (ударопрочный) блестящий

слоновая кость	CD 403 TSA
белый	CD 403 TSA WW
серый	CD 403 TSA GR
светло-серый	CD 403 TSA LG
чёрный	CD 403 TSA SW

Набор накладок 4 группы

защёлкиваются на F40-модулях 4 группы

арт.: 4074 TSM, 4194 TSM, 4094 TSEM, 4074 RF TSM, 4248 TSM, 4008 TSM, FM 4004 M

Термопласт (ударопрочный) блестящий

слоновая кость	CD 404 TSA
белый	CD 404 TSA WW
серый	CD 404 TSA GR
светло-серый	CD 404 TSA LG
чёрный	CD 404 TSA SW

Накладка, 1-ная

с символами ▲▼

защёлкиваются на модулях F40, 1 группа

арт.: 4071 TSM, 4191 TSM, 4091 TSEM, 4071 RF TSM, 4212 TSM, 4008 TSM, FM 4001 M

Термопласт (ударопрочный) блестящий

слоновая кость	CD 401 TSAP
белый	CD 401 TSAP WW
серый	CD 401 TSAP GR
светло-серый	CD 401 TSAP LG
чёрный	CD 401 TSAP SW

Наборы накладок поставляются комплектом!

Артикул

Накладка, 2-ная с символами ▲▼

для замены наклейки набора накладок 2 группы арт.: CD 402 TSA..
и правой наклейки набора накладок 3 группы арт.: CD 403 TSA..

Термопласт (ударопрочный) блестящий

слоновая кость	CD 402 TSAP
белый	CD 402 TSAP WW
серый	CD 402 TSAP GR
светло-серый	CD 402 TSAP LG
чёрный	CD 402 TSAP SW

Накладка, 4-ная с символами ▲▼

для замены верхней левой наклейки набора накладок, 3 группы арт.: CD 403 TSA..
для верхней левой наклейки и нижней правой наклейки набора накладок, 4 группы арт.: CD 404 TSA..
для замены нижней правой наклейки набора накладок арт.: CD 4093 TSA..
для замены нижней правой наклейки набора накладок арт.: RCD CD 4092 TSA ..

Термопласт (ударопрочный) блестящий

слоновая кость	CD 404 TSAP 14
белый	CD 404 TSAP WW 14
серый	CD 404 TSAP GR 14
светло-серый	CD 404 TSAP LG 14
чёрный	CD 404 TSAP SW 14

Накладка, 4-ная с символами ▲▼

для замены нижней левой наклейки набора накладок, 3 группы арт.: CD 403 TSA..
для верхней правой наклейки и нижней левой наклейки набора накладок, 4 группы арт.: CD 404 TSA..
для замены нижней левой наклейки набора накладок арт.: CD 4093 TSA..
для замены нижней левой наклейки набора накладок арт.: RCD CD 4092 TSA ..

Термопласт (ударопрочный) блестящий

слоновая кость	CD 404 TSAP 23
белый	CD 404 TSAP WW 23
серый	CD 404 TSAP GR 23
светло-серый	CD 404 TSAP LG 23
чёрный	CD 404 TSAP SW 23

Набор накладок 1 группа

защёлкиваются на модулях F50, 1 группа серии CD
арт.: D 5071 TSM, CD 5091 TSM, CD 5091 TSEM, CD 5071 RF TSM, CD 5212 TSM, FM CD 5001 M

Термопласт (ударопрочный) блестящий

слоновая кость	CD 501 TSA
белый	CD 501 TSA WW
серый	CD 501 TSA GR
светло-серый	CD 501 TSA LG
чёрный	CD 501 TSA SW

Набор накладок 2 группы

защёлкиваются на модулях F50, 2 группы серии CD
арт.: CD 5072 TSM, CD 5092 TSM, CD 5092 TSEM, CD 5178 TSM, CD 5192 KRM TS D,
CD 5178 TSEM, CD 5072 RF TSM, CD 5224 TSM, FM CD 5002 M

Термопласт (ударопрочный) блестящий

слоновая кость	CD 502 TSA
белый	CD 502 TSA WW
серый	CD 502 TSA GR
светло-серый	CD 502 TSA LG
чёрный	CD 502 TSA SW

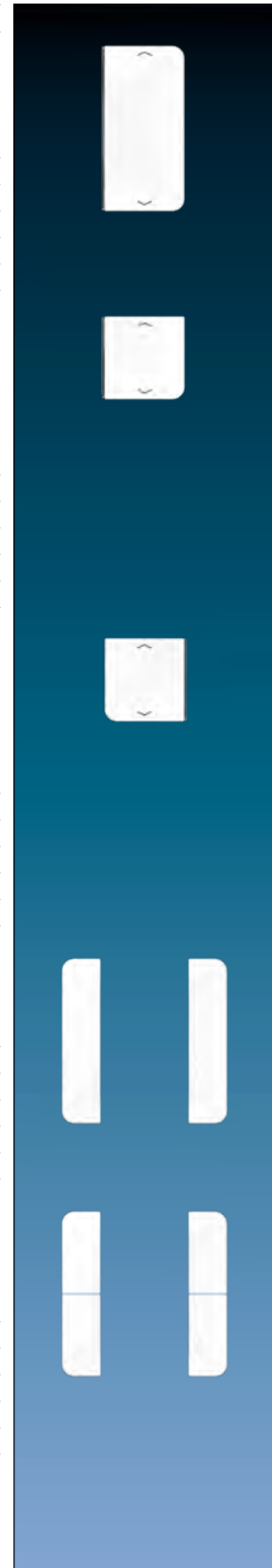

Серия CD



Артикул

Набор накладок 3 группы

защёлкиваются на модулях F50, 3 группы серии CD
арт.: CD 5073 TSM, CD 5093 TSM, CD 5093 TSEM, CD 5073 RF TSM, CD 5236 TSM,
FM CD 5003 M, SI TM CD 5073, SI TM CD 5093

Термопласт (ударопрочный) блестящий

слоновая кость	CD 503 TSA
белый	CD 503 TSA WW
серый	CD 503 TSA GR
светло-серый	CD 503 TSA LG
чёрный	CD 503 TSA SW

Набор накладок 4 группы

защёлкиваются на модулях F50, 4 группы серии CD
арт.: CD 5074 TSM, CD 5094 TSM, CD 5094 TSEM, CD 5194 KRM TS D,
CD 5074 RF TSM, CD 5248 TSM, FM CD 5004 M, ZLL CD 5004 M

Термопласт (ударопрочный) блестящий

слоновая кость	CD 504 TSA
белый	CD 504 TSA WW
серый	CD 504 TSA GR
светло-серый	CD 504 TSA LG
чёрный	CD 504 TSA SW

Прозрачная накладка с бумажным вкладышем

(запчасть)
защёлкиваются на модулях F50, серии CD
арт.: CD 507.. TSM, CD 509.. TSM, CD 509.. TSEM, CD 5178 TSM, CD 51.. KRM TS D,
CD 5178 TSEM, CD 507.. RF TSM, CD 52.. TSM, FM CD 50.. M, ZLL CD 5004 M
Доставка с модулем.
Поле для надписи 33 x 64 мм

перламутровый вкладыш	CD 50 NA
-----------------------	----------

Накладка в цвет клавиш

защёлкиваются на модулях F50, серии CD
арт.: CD 507.. TSM, CD 509.. TSM, CD 509.. TSEM, CD 5178 TSM, CD 51.. KRM TS D,
CD 5178 TSEM, CD 507.. RF TSM, CD 52.. TSM, FM CD 50.. M, ZLL CD 5004 M
размер: 33 x 68 мм

Термопласт (ударопрочный) блестящий

слоновая кость	CD 50 NA W
белый	CD 50 NA WW
серый	CD 50 NA GR
светло-серый	CD 50 NA LG
чёрный	CD 50 NA SW

Крышка

(с несущей платой, монтаж только шурупами)
для 2-х акустических гнёзд до 18,5 мм Ø или с фланцевым креплением, расстояние между отверстиями 22,5 мм.
В комплекте с монтажной платой арт.: 63 WBT (в поставку не входят) – для терминалов динамиков
арт.: LPK 63 RT/SW и УЗО гнёзд арт.: CIB 63.

2-е отверстие выламывается

Блестящий duroпласт (устойчив к механическим повреждениям)

слоновая кость	562
белый	CD 562 WW
коричневый	CD 562 BR
серый	CD 562 GR
светло-серый	CD 562 LG
чёрный	CD 562 SW

Металлическое исполнение (анодированный алюминий)

золотая бронза	CD 562 GB
платина	CD 562 PT

Артикул

Крышка

(с несущей платой, монтаж только шурупами)
для акустических разъёмов арт.: PB 4
для разъёмов арт.: CXLR-S, CXLR-D
для XLR-шасси NEUTRIK серий D/DL/DLX
внутренний размер (Ш x В): 27,5 x 32,5 мм

Блестящий дуропласт (устойчив к механическим повреждениям)

слоновая кость	P	568-1
белый	P	CD 568-1 WW

Крышка для XLR-гнезд

(с несущей платой, монтаж только шурупами)
напр., Binder, Cannon, Neutrik (серии P)
внутренние размеры (Ш x В): 27,5 x 37 мм

Блестящий дуропласт (устойчив к механическим повреждениям)

слоновая кость	P	568
белый	P	CD 568 WW

Крышка

TV-FM розетки арт.: EDU 04 F, GEDU 10, GEDU 15
SAT-TV-FM розетки арт.: EDA 302 F, GDA 313 F
TV-FM розетки согл. DIN 45330 и стандартным SAT-TV-FM розеткам

Термопласт (ударопрочный) блестящий

слоновая кость	L	561 SAT
белый	L	CD 561 SAT WW
коричневый		CD 561 SAT BR
серый	L	CD 561 SAT GR
светло-серый	L	CD 561 SAT LG
чёрный	L	CD 561 SAT SW

Металлическое исполнение (анодированный алюминий)

золотая бронза	L	CD 561 SAT GB
платина	L	CD 561 SAT PT

Акустический сигнализатор AC 8 – 12 В ~ / DC 12 – 17 В

(с несущей платой, монтаж только шурупами)

Термопласт (ударопрочный) блестящий

слоновая кость	567 S
белый	CD 567 S WW

Технические характеристики

Громкость:	около 82 дБ(А) (сигнал 1, около 800 Гц), расстояние 1 м и AC 12 В ~ (пьезо, со звукогенератором) около 96 дБ(А) (сигнал 2, около 3000 Гц), расстояние 1 м и AC 12 В ~ (пьезо, со звукогенератором)
Терминалы:	~ 1 сигнал 1 (около 800 Гц) ~ 2 сигнал 2 (около 3000 Гц)
Потребляемый ток:	около 24 мА на AC 12 В ~ около 12 мА на DC 12 В

Дверной звонок трёхтональный

(с несущей платой, монтаж только шурупами)

Термопласт (ударопрочный) блестящий

слоновая кость	CD 567-G3
белый	CD 567-G3 WW

2 отдельных входа для 2/3 мелодий
питающее напряжение: 8...12 В AC или 8...24 В DC, через отдельный сетевой блок питания (SELV),
например, арт.: NT 2405 VDC или NT 2415 REG VDC
потребление тока: около 150мА



Серия CD

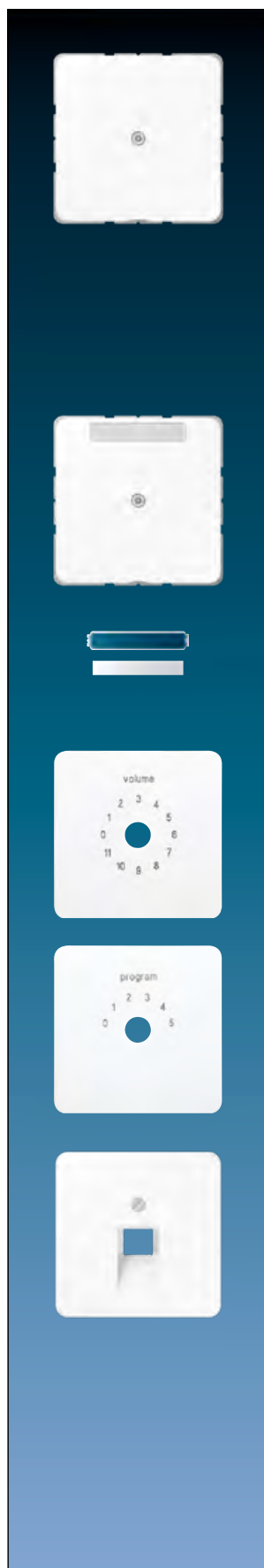

Артикул

Кабельный вывод с разгрузкой натяжения

(с несущей платой, монтаж только шурупами)
для кабелей 3 x 1,5 мм² до 5 x 2,5 мм² (Ø 7 до 13 мм)

Блестящий duroпласт (устойчив к механическим повреждениям)

слоновая кость		590 A
белый		CD 590 A WW
коричневый		CD 590 A BR
серый		CD 590 A GR
светло-серый		CD 590 A LG
чёрный		CD 590 A SW

Металлическое исполнение (анодированный алюминий)

золотая бронза		CD 590 A GB
платина		CD 590 A PT

Кабельный вывод с разгрузкой натяжения

с полем для надписи 6 x 37 мм

(с несущей платой, монтаж только шурупами)
для кабелей 3 x 1,5 мм² до 5 x 2,5 мм² (Ø 7 до 13 мм)

Блестящий duroпласт (устойчив к механическим повреждениям)

слоновая кость		590 NAA
белый		CD 590 NAA WW

Прозрачная накладка с бумажным вкладышем

поле для надписи 6 x 37 мм
(запчасть)

белый вкладыш	CD 20 NA
---------------	----------

Крышка для регуляторов громкости (0 – 11):

Dynacord L 314 / L 3100

сняты с производства: WHD LSt 6 CD- / LSt 50 CD- / LR 15..CD

для доступных WHD механизмов см. накладки с артикулами: .. 1541 .. или .. 1941 ..

Термопласт (ударопрочный) блестящий

слоновая кость	594-8
белый	CD 594-8 WW

Крышка для переключателя программ (0 – 5):

Dynacord L 314 SR / L 3100 SR

WHD PRO 3 CD..

Термопласт (ударопрочный) блестящий

слоновая кость	594-9
белый	CD 594-9 WW

Крышка

для телефонных (IAE/UAE) розеток арт.: UAE 8 UPO

для компьютерной розетки кат. 6 арт.: UAE 8 UPOK6E, UAE 8 UPOK6

(1 x 8-пол.)

для WLAN точки доступа арт.: WLAN-AC-UAE, WLAN-AC-POE-UAE

Термопласт (ударопрочный) блестящий

слоновая кость		569-1 UA
белый		CD 569-1 UA WW
коричневый		CD 569-1 UA BR
серый		CD 569-1 UA GR
светло-серый		CD 569-1 UA LG
чёрный		CD 569-1 UA SW

Металлическое исполнение (анодированный алюминий)

золотая бронза		CD 569-1 UA GB
платина		CD 569-1 UA PT





Артикул

Крышка с полем для надписи 6 x 37 мм



для телефонных (IAE/UAE) розеток арт.: UAE 8 UPO
для компьютерной розетки кат. 6 арт.: UAE 8 UPOK6E, UAE 8 UPOK6
(1 x 8-пол.)

для WLAN точки доступа арт.: WLAN-AC-UAE, WLAN-AC-POE-UAE

Термопласт (ударопрочный) блестящий

слоновая кость	 569-1 NAUA
белый	 CD 569-1 NAUA WW
коричневый	CD 569-1 NAUA BR
серый	 CD 569-1 NAUA GR
светло-серый	 CD 569-1 NAUA LG
чёрный	 CD 569-1 NAUA SW

Металлическое исполнение (анодированный алюминий)

золотая бронза	 CD 569-1 NAUA GB
платина	 CD 569-1 NAUA PT

Крышка подходит для механизмов

Rutenbeck: UAE 8(4) UPO, UAE 8(8) UPO, UAE-Cat.5e-8 UPO OK, UAE-real.Cat.6-8 UPO OK



Telegärtner: AMJ 45, UMJ 45 и ISDN 1 x RJ 45 (TYP 8)

Крышка



для (IAE/UAE) телефонных розеток арт.: UAE 2 x 8 UPO, UAE 8-8 UPO
для компьютерной розетки кат. 6 арт.: UAE 8-8 UPOK6E, UAE 8-8 UPOK6
(2 x 8-пол.)

для медиаконвертера 2 группы арт.: MK-POF-2UAE

Термопласт (ударопрочный) блестящий

слоновая кость	 569-2 UA
белый	 CD 569-2 UA WW
коричневый	CD 569-2 UA BR
серый	 CD 569-2 UA GR
светло-серый	 CD 569-2 UA LG
чёрный	 CD 569-2 UA SW

Металлическое исполнение (анодированный алюминий)

золотая бронза	 CD 569-2 UA GB
платина	 CD 569-2 UA PT

Подходящие вставки:

METZ CONNECT (BTR): 1307441001-i или 1307441200-i; E-Dat design 8/8(8), Class E

Rutenbeck: UAE 8/8 (8/8) UPO, UAE 2x8 (8) UPO, UAE-Cat.5e-8/8 UPO OK, UAE-real.Cat.6-8/8 UPO OK

Telegärtner: AMJ 45, UMJ 45 и ISDN 2 x RJ 45 (TYP 8/8)

Крышка с полем для надписи 6 x 37 мм



для (IAE/UAE) телефонных розеток арт.: UAE 2 x 8 UPO, UAE 8-8 UPO
для компьютерной розетки кат. 6 арт.: UAE 8-8 UPOK6E, UAE 8-8 UPOK6
(2 x 8-пол.)

для медиаконвертера 2 группы арт.: MK-POF-2UAE

Термопласт (ударопрочный) блестящий

слоновая кость	 569-2 NAUA
белый	 CD 569-2 NAUA WW
коричневый	CD 569-2 NAUA BR
серый	 CD 569-2 NAUA GR
светло-серый	 CD 569-2 NAUA LG
чёрный	 CD 569-2 NAUA SW

Металлическое исполнение (анодированный алюминий)

золотая бронза	 CD 569-2 NAUA GB
платина	 CD 569-2 NAUA PT

Подходящие вставки:

METZ CONNECT (BTR): 1307441001-i или 1307441200-i; E-Dat design 8/8(8), Class E

Rutenbeck: UAE 8/8 (8/8) UPO, UAE 2x8 (8) UPO, UAE-Cat.5e-8/8 UPO OK, UAE-real.Cat.6-8/8 UPO OK

Telegärtner: AMJ 45, UMJ 45 и ISDN 2 x RJ 45 (TYP 8/8)

Прозрачная накладка с бумажным вкладышем

поле для надписи 6 x 37 мм

(запчасть)

белый вкладыш	CD 20 NA
---------------	----------

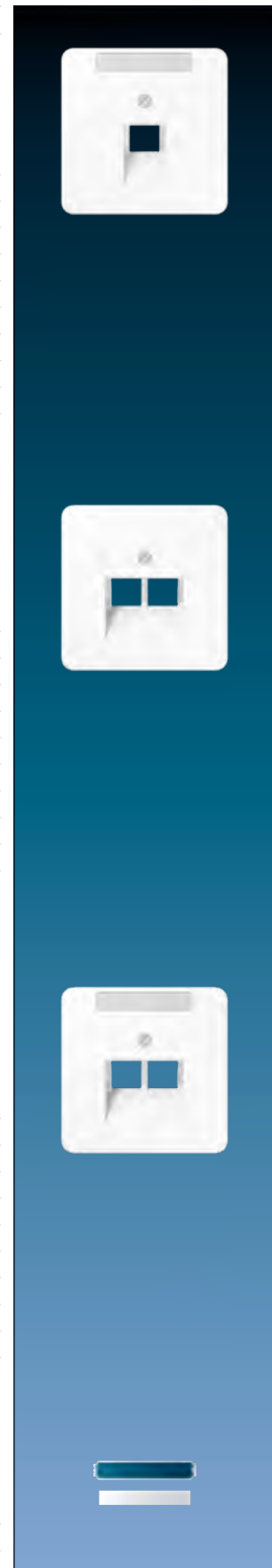

Серия CD



Артикул

Крышка

для розеток TAE арт.: TAE 3x6 NFNUPO, TAE 3x6 NFNUPO SW
 для стерео аудиорозеток арт.: SLA 2 WW, SLA 2 AN
 для 2-ной поддерживающей рамки арт.: UMA-MA2 в комбинации с универсальным модулем тип А
 арт.: UMA-CAT6A
 для USB зарядного устройства арт.: USB 3-2 WW, USB 3-2 SW

Термопласт (ударопрочный) блестящий

слоновая кость	569 T
белый	CD 569 T WW
коричневый	CD 569 T BR
серый	CD 569 T GR
светло-серый	CD 569 T LG
чёрный	CD 569 T SW

Подходящие вставки:

Rutenbeck: UM-MA 2 Up с UM-real кат.6а А

Dätwyler: модульная розетка скрытого монтажа (для 2 x MS-K 1/8 кат. 6а), арт.: 440 012

Крышка

для розеток TAE арт.: TAE 3x6 NFNUPO, TAE 3x6 NFNUPO SW
 для стерео аудиорозеток арт.: SLA 2 WW, SLA 2 AN
 для 2-ной поддерживающей рамки арт.: UMA-MA2 в комбинации с универсальным модулем тип А
 арт.: UMA-CAT6A
 для USB зарядного устройства арт.: USB 3-2 WW, USB 3-2 SW

Металлическое исполнение (анодированный алюминий)

золотая бронза	CD 569 T GB
платина	CD 569 T PT

Подходящие вставки:

Rutenbeck: UM-MA 2 Up с UM-real кат.6а А

Dätwyler: модульная розетка скрытого монтажа (для 2 x MS-K 1/8 кат. 6а), арт.: 440 012

Крышка с полем для надписи 6 x 37 мм

для розеток TAE арт.: TAE 3x6 NFNUPO, TAE 3x6 NFNUPO SW
 для стерео аудиорозеток арт.: SLA 2 WW, SLA 2 AN
 для 2-ной поддерживающей рамки арт.: UMA-MA2 в комбинации с универсальным модулем тип А
 арт.: UMA-CAT6A
 для USB зарядного устройства арт.: USB 3-2 WW, USB 3-2 SW

Термопласт (ударопрочный) блестящий

слоновая кость	569 TNA
белый	CD 569 TNA WW

Подходящие вставки:

Rutenbeck: UM-MA 2 Up с UM-real кат.6а А

Dätwyler: модульная розетка скрытого монтажа (для 2 x MS-K 1/8 кат. 6а), арт.: 440 012

Прозрачная накладка с бумажным вкладышем

поле для надписи 6 x 37 мм
 (запчасть)

белый вкладыш	CD 20 NA
---------------	----------

Артикул

Крышка с полем для надписи 6 x 37 мм

(с несущей платой, монтаж только шурупами)
для модульных гнезд арт.: UMA-CAT6A
для 1-го разъема

Термопласт (ударопрочный) блестящий

слоновая кость	 569-1 WE
белый	 CD 569-1 WE WW

для 2-х разъемов

Термопласт (ударопрочный) блестящий

слоновая кость	 569-2 WE
белый	 CD 569-2 WE WW

для модульных гнезд

RADIAL:

модульное гнездо неэкранированное 6P6C, RJ 12, кат. 4 (арт.: R280MOD804)
модульное гнездо неэкранированное 8P8C, RJ 45, кат. 4 (арт.: R280MOD805)
модульное гнездо неэкранированное 8P8C, RJ 45, кат. 5e (арт.: R280MOD807)

Panduit:

гнездо keystone KJ 88..
гнездо keystone KJ 588..



Assmann:

модуль DN-93612 кат. 6A, экранированный, Keystone
модуль DN-93614

Крышка с полем для надписи 6 x 37 мм

(с несущей платой, монтаж только шурупами)
для модульных гнезд Avaya (AT&T)
кат. 3 RJ 45, M1 series: арт.: M1BH..., неэкранированное,
кат. 5 RJ 45, MPS100 series: арт.: MPS100BH..., неэкранированное,
кат. 6 RJ 45, MGS200 series: GigaSPEED, арт.: MGS200BH..., неэкранированное
для 2-х разъемов

Термопласт (ударопрочный) блестящий

слоновая кость	 569-2 AT
белый	 CD 569-2 AT WW

Прозрачная накладка с бумажным вкладышем

поле для надписи 6 x 37 мм
(запчасть)

белый вкладыш	CD 20 NA
---------------	----------

Корпус с полем для надписи 23 x 59 мм

(с несущей платой, монтаж только шурупами)
для вертикального и 15° или 30° вывода.
Угол 30° допускает вертикальную комбинацию нескольких информационных крышек, кроме арт.: 54-25 WE.

Термопласт (ударопрочный) блестящий

слоновая кость	554
белый	CD 554 WW

Прозрачная накладка с бумажным вкладышем

поля для надписи 23 x 59 мм
(запчасть)

белый вкладыш	CD 54 NA
---------------	----------



Серия CD



Артикул

Розетка выравнивания потенциалов

(с несущей платой, монтаж только шурупами)
со встроенными 2-мя гнездами согласно DIN 42801, для проводов сечением до 6 мм²
исполнение с креплением шурупами

Блестящий дуропласт (устойчив к механическим повреждениям)

слоновая кость		565-2
белый		CD 565-2 WW

Штекер

для розетки выравнивания потенциалов
винтовые зажимы для проводов с 4 до 6 мм²

65 WIS

Крышка

(с несущей платой, монтаж только шурупами)
для больших устройств Ø 22,5 мм
напр. Moeller, Rafi, Schlegel, Lumitas, Kraus-Naimer

Блестящий дуропласт (устойчив к механическим повреждениям)

слоновая кость		564
белый		CD 564 WW
жёлтый		564 GE

Крышка без отверстий (креплением шурупами)

(с несущей платой, монтаж только шурупами)

Блестящий дуропласт (устойчив к механическим повреждениям)

слоновая кость		561 B
белый		CD 561 B WW

Крышка без отверстий (фиксация защёлкиванием)

(с несущей платой, монтаж только шурупами)

Термопласт (ударопрочный) блестящий

слоновая кость			594-0
белый			CD 594-0 WW
коричневый			CD 594-0 BR
серый			CD 594-0 GR
светло-серый			CD 594-0 LG
чёрный			CD 594-0 SW

Металлическое исполнение (анодированный алюминий)

золотая бронза		CD 594-0 GB
платина		CD 594-0 PT

Крышка крепится защёлкиванием, позволяет выполнить индивидуальные вырезанные или просверленные отверстия.

Артикул

Промежуточная рамка

для монтажа изделий согл. (DIN 49075)
с платой 50 x 50 мм

Термопласт (ударопрочный) блестящий

слоновая кость	590 Z
белый	CD 590 Z WW

Промежуточная рамка

для инсталляции изделий других производителей с крышкой 55 x 55 мм
Не подходит для изделий серии AS / A

Термопласт (ударопрочный) блестящий

слоновая кость	561 Z5
белый	CD 561 Z5 WW

Промежуточная рамка

для установки розеток Ackermann RJ 45 WAEG...

Термопласт (ударопрочный) блестящий

слоновая кость	590 ZA
белый	CD 590 ZA WW



Откидная крышка

для розеток и изделий с крышкой 50 x 50 мм

Термопласт (ударопрочный) блестящий

слоновая кость	 CD 590 KL
белый	 CD 590 KL WW
коричневый	CD 590 KL BR
серый	 CD 590 KL GR
зелёный	CD 590 KL GN
светло-серый	 CD 590 KL LG
оранжевый	CD 590 KL O
чёрный	 CD 590 KL SW

Металлическое исполнение (анодированный алюминий)

золотая бронза	 CD 590 KL GB
платина	 CD 590 KL PT

Откидная крышка (с возвратной пружиной)

для розеток и изделий с крышкой 50 x 50 мм

Термопласт (ударопрочный) блестящий

слоновая кость	 CD 590 BFKL
белый	 CD 590 BFKL WW
коричневый	CD 590 BFKL BR
серый	 CD 590 BFKL GR
зелёный	CD 590 BFKL GN
светло-серый	 CD 590 BFKL LG
оранжевый	CD 590 BFKL O



Серия CD

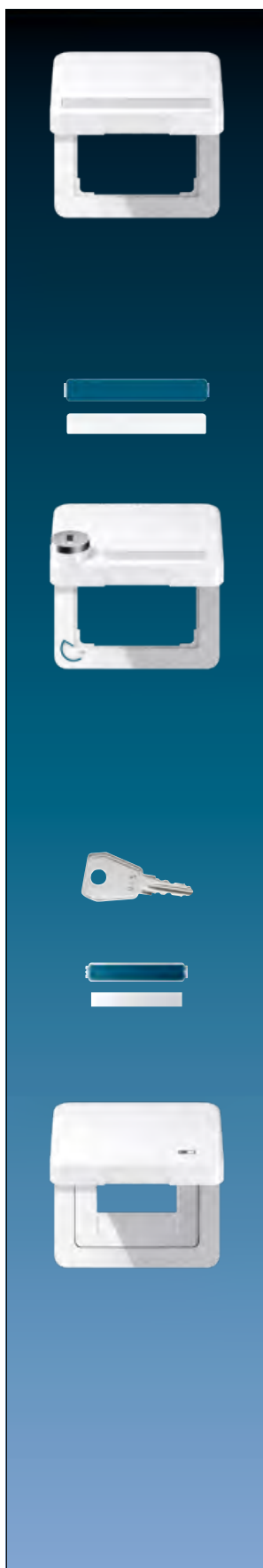

	Артикул
Откидная крышка (с возвратной пружиной) с полем для надписи 9 x 58 мм для розеток и изделий с крышкой 50 x 50 мм Термопласт (ударопрочный) блестящий	
слоновая кость	L CD 590 BFNAKL
белый	L CD 590 BFNAKL WW
коричневый	CD 590 BFNAKL BR
серый	L CD 590 BFNAKL GR
зелёный	CD 590 BFNAKL GN
светло-серый	L CD 590 BFNAKL LG
оранжевый	CD 590 BFNAKL O
красный	CD 590 BFNAKL RT
Прозрачная накладка с бумажным вкладышем поля для надписи 9 x 58 мм (запчасть)	
белый вкладыш	CD 90 NA
Откидная крышка (с возвратной пружиной) с замком (24 разных ключа) с полем для надписи 9 x 39 мм для розеток и изделий с крышкой 50 x 50 мм Термопласт (ударопрочный) блестящий	
слоновая кость	L CD 590 BFKLSL
белый	L CD 590 BFKLSL WW
коричневый	CD 590 BFKLSL BR
серый	L CD 590 BFKLSL GR
зелёный	CD 590 BFKLSL GN
светло-серый	L CD 590 BFKLSL LG
оранжевый	CD 590 BFKLSL O
красный	CD 590 BFKLSL RT
Запасной ключ	
1 штука	802 SL
Укажите номер ключа, например, 813 SL!	
Прозрачная накладка с бумажным вкладышем поле для надписи 9 x 39 мм (запчасть)	
белый вкладыш	LS 90 NA
Откидная крышка с символом «зарядка» для USB зарядного устройства арт.: USB 3-2 WW, USB 3-2 SW вкл. центральную накладку Термопласт (ударопрочный) блестящий	
слоновая кость	CD 590 KL USB
белый	CD 590 KL USB WW
коричневый	CD 590 KL USB BR
серый	CD 590 KL USB GR
светло-серый	CD 590 KL USB LG
чёрный	CD 590 KL USB SW
Металлическое исполнение (анодированный алюминий)	
золотая бронза	CD 590 KL USB GB
платина	CD 590 KL USB PT

Артикул

**Откидная крышка
с символом «штекер»**

для розеток и накладок 50 x 50 мм

Термопласт (ударопрочный) блестящий

слоновая кость	CD 590 KL SOC
белый	CD 590 KL SOC WW
коричневый	CD 590 KL SOC BR
серый	CD 590 KL SOC GR
светло-серый	CD 590 KL SOC LG
чёрный	CD 590 KL SOC SW

Металлическое исполнение (анодированный алюминий)

золотая бронза	CD 590 KL SOC GB
платина	CD 590 KL SOC PT

Крышка, высокое исполнение

с полем для надписи 23 x 59 мм

для розеток и изделий с крышкой 50 x 50 мм

Термопласт (ударопрочный) блестящий

белый	CD 554 KL WW
-------	--------------

Крышка, высокое исполнение

с полем для надписи 23 x 59 мм

с замком

для розеток и изделий с крышкой 50 x 50 мм

Термопласт (ударопрочный) блестящий

белый	CD 554 SLKL WW
-------	----------------

Запасной ключ

1 штука	802 SL
---------	--------

Укажите номер ключа, например, 813 SL!

Прозрачная накладка с бумажным вкладышем

поля для надписи 23 x 59 мм

(запчасть)

белый вкладыш	CD 54 NA
---------------	----------

Уплотнительная мембрана

для обеспечения степени защиты IP44,

для механизмов всех выключателей и кнопок ряда 500,

для розеток SCHUKO с крышкой,

для диммеров, кнопочных выключателей и таймеров,

для всех устройств / накладок с синей маркировкой «IP 44»

в некоторых случаях - с использованием дополнительного уплотнительного элемента согласно инструкции

 551 WU



CD 500



ПЛАТИНОВЫЙ

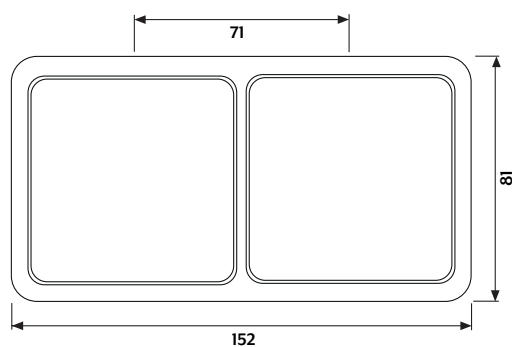
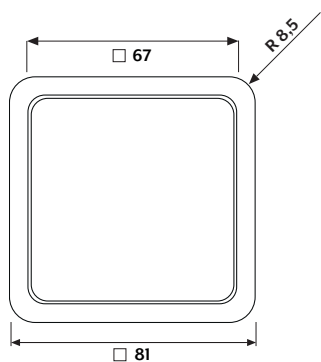

Рамки с закругленными углами

R 8,5

Размеры рамки

однопостовая	81 мм x 81 мм
двухпостовая	81 мм x 152 мм
трёхпостовая	81 мм x 223 мм
четырёхпостовая	81 мм x 294 мм
пятипостовая	81 мм x 365 мм

Артикул

Рамка для вертикальной и горизонтальной установки
Блестящий дуропласт (устойчив к механическим повреждениям)
слоновая кость

1-ная	81 x 81 мм	IP	CD 581 W
2-ная	81 x 152 мм	IP	CD 582 W
3-ная	81 x 223 мм	IP	CD 583 W
4-ная	81 x 294 мм	IP	CD 584 W
5-ная	81 x 365 мм	IP	CD 585 W

белый

1-ная	81 x 81 мм	IP	CD 581 WW
2-ная	81 x 152 мм	IP	CD 582 WW
3-ная	81 x 223 мм	IP	CD 583 WW
4-ная	81 x 294 мм	IP	CD 584 WW
5-ная	81 x 365 мм	IP	CD 585 WW

коричневый

1-ная	81 x 81 мм	IP	CD 581 BR
2-ная	81 x 152 мм	IP	CD 582 BR
3-ная	81 x 223 мм	IP	CD 583 BR
4-ная	81 x 294 мм	IP	CD 584 BR
5-ная	81 x 365 мм	IP	CD 585 BR

серый

1-ная	81 x 81 мм	IP	CD 581 GR
2-ная	81 x 152 мм	IP	CD 582 GR
3-ная	81 x 223 мм	IP	CD 583 GR
4-ная	81 x 294 мм	IP	CD 584 GR
5-ная	81 x 365 мм	IP	CD 585 GR

светло-серый

1-ная	81 x 81 мм	IP	CD 581 LG
2-ная	81 x 152 мм	IP	CD 582 LG
3-ная	81 x 223 мм	IP	CD 583 LG
4-ная	81 x 294 мм	IP	CD 584 LG
5-ная	81 x 365 мм	IP	CD 585 LG

чёрный

1-ная	81 x 81 мм	IP	CD 581 SW
2-ная	81 x 152 мм	IP	CD 582 SW
3-ная	81 x 223 мм	IP	CD 583 SW
4-ная	81 x 294 мм	IP	CD 584 SW
5-ная	81 x 365 мм	IP	CD 585 SW

Металлическое исполнение (анодированный алюминий)
золотая бронза

1-ная	81 x 81 мм		CD 581 GB
2-ная	81 x 152 мм		CD 582 GB
3-ная	81 x 223 мм		CD 583 GB
4-ная	81 x 294 мм		CD 584 GB
5-ная	81 x 365 мм		CD 585 GB

платина

1-ная	81 x 81 мм		CD 581 PT
2-ная	81 x 152 мм		CD 582 PT
3-ная	81 x 223 мм		CD 583 PT
4-ная	81 x 294 мм		CD 584 PT
5-ная	81 x 365 мм		CD 585 PT

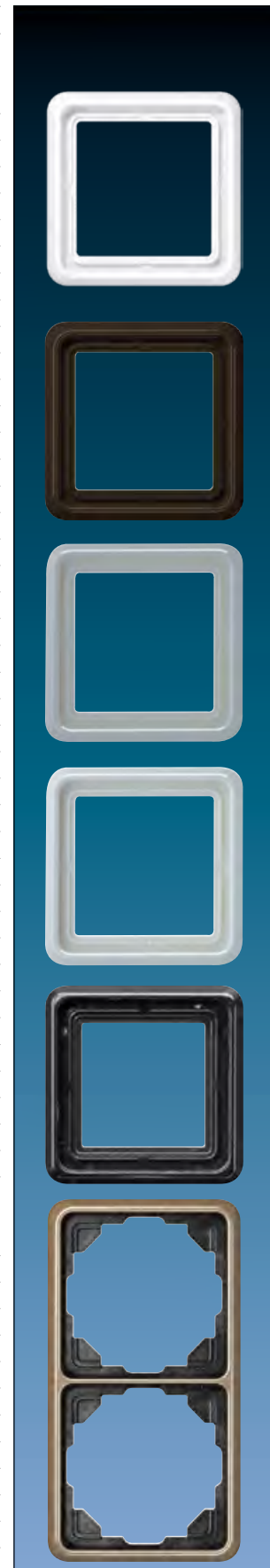

Серия CD

CD 500

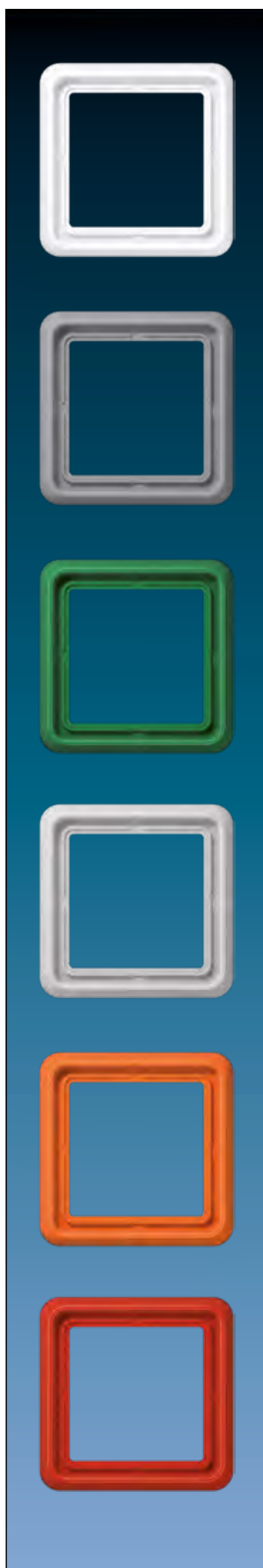

Артикул

Рамка для вертикальной и горизонтальной установки

Термопласт (ударопрочный) блестящий
слоновая кость

1-ная	81 x 81 мм	IP	CD 581 WU W
2-ная	81 x 152 мм	IP	CD 582 WU W
3-ная	81 x 223 мм	IP	CD 583 WU W
4-ная	81 x 294 мм	IP	CD 584 WU W
5-ная	81 x 365 мм	IP	CD 585 WU W

белый

1-ная	81 x 81 мм	IP	CD 581 WU WW
2-ная	81 x 152 мм	IP	CD 582 WU WW
3-ная	81 x 223 мм	IP	CD 583 WU WW
4-ная	81 x 294 мм	IP	CD 584 WU WW
5-ная	81 x 365 мм	IP	CD 585 WU WW

коричневый

1-ная	81 x 81 мм	IP	CD 581 WU BR
2-ная	81 x 152 мм	IP	CD 582 WU BR
3-ная	81 x 223 мм	IP	CD 583 WU BR
4-ная	81 x 294 мм	IP	CD 584 WU BR
5-ная	81 x 365 мм	IP	CD 585 WU BR

серый

1-ная	81 x 81 мм	IP	CD 581 WU GR
2-ная	81 x 152 мм	IP	CD 582 WU GR
3-ная	81 x 223 мм	IP	CD 583 WU GR
4-ная	81 x 294 мм	IP	CD 584 WU GR
5-ная	81 x 365 мм	IP	CD 585 WU GR

зеленый

1-ная	81 x 81 мм	IP	CD 581 WU GN
2-ная	81 x 152 мм	IP	CD 582 WU GN
3-ная	81 x 223 мм	IP	CD 583 WU GN
4-ная	81 x 294 мм	IP	CD 584 WU GN
5-ная	81 x 365 мм	IP	CD 585 WU GN

светло-серый

1-ная	81 x 81 мм	IP	CD 581 WU LG
2-ная	81 x 152 мм	IP	CD 582 WU LG
3-ная	81 x 223 мм	IP	CD 583 WU LG
4-ная	81 x 294 мм	IP	CD 584 WU LG
5-ная	81 x 365 мм	IP	CD 585 WU LG

оранжевый

1-ная	81 x 81 мм	IP	CD 581 WU O
2-ная	81 x 152 мм	IP	CD 582 WU O
3-ная	81 x 223 мм	IP	CD 583 WU O
4-ная	81 x 294 мм	IP	CD 584 WU O
5-ная	81 x 365 мм	IP	CD 585 WU O

красный

1-ная	81 x 81 мм	IP	CD 581 WU RT
2-ная	81 x 152 мм	IP	CD 582 WU RT
3-ная	81 x 223 мм	IP	CD 583 WU RT

Артикул

Рамка для инсталляции в кабельных каналах
для вертикальной и горизонтальной установки
Термопласт (ударопрочный) блестящий
слоновая кость

1-ная	80 x 80 мм	CD 581 K W
2-ная	80 x 151 мм	CD 582 K W
3-ная	80 x 222 мм	CD 583 K W

белый

1-ная	80 x 80 мм	CD 581 K WW
2-ная	80 x 151 мм	CD 582 K WW
3-ная	80 x 222 мм	CD 583 K WW

серый

1-ная	80 x 80 мм	CD 581 K GR
2-ная	80 x 151 мм	CD 582 K GR
3-ная	80 x 222 мм	CD 583 K GR

светло-серый

1-ная	80 x 80 мм	CD 581 K LG
2-ная	80 x 151 мм	CD 582 K LG
3-ная	80 x 222 мм	CD 583 K LG

зелёный

1-ная	80 x 80 мм	CD 581 K GN
2-ная	80 x 151 мм	CD 582 K GN
3-ная	80 x 222 мм	CD 583 K GN

оранжевый

1-ная	80 x 80 мм	CD 581 K O
2-ная	80 x 151 мм	CD 582 K O
3-ная	80 x 222 мм	CD 583 K O



Серия CD

CD 500



Артикул

SCHUKO® розетка для кабельных каналов 16 A / 250 В ~

с пружинными зажимами для проводов до 2,5 мм²
накладка со встроенной рамкой для монтажа в коробки кабельных каналов
размер: 80 x 151 мм

3-ная

Блестящий duroplast (устойчив к механическим повреждениям)

слоновая кость		CD 523
белый		CD 523 WW

SCHUKO® розетка для кабельных каналов 16 A / 250 В ~

с 1-м полем для надписи 6 x 37 мм над средней розеткой
с пружинными зажимами для проводов до 2,5 мм²
накладка со встроенной рамкой для монтажа в коробки кабельных каналов
размер: 80 x 151 мм

3-ная

Блестящий duroplast (устойчив к механическим повреждениям)

слоновая кость		CD 523 NA
белый		CD 523 NA WW



Прозрачная накладка с бумажным вкладышем

поле для надписи 6 x 37 мм
(запчасть)

белый вкладыш	CD 20 NA
---------------	----------



Артикул

Накладная коробка

с негорючим основанием и встроенной рамкой
для встраиваемых изделий сери CD (кроме выключателя для замочного механизма
арт.: ..15 и поворотного выключателя на 3 положения)
1-ная, 85 x 85 x 47 мм

Блестящий дуропласт (устойчив к механическим повреждениям)

слоновая кость	CD 581 A W
белый	CD 581 A WW
коричневый	CD 581 A BR
серый	CD 581 A GR

2-ная, 156 x 85 x 47 мм

Блестящий дуропласт (устойчив к механическим повреждениям)

слоновая кость	CD 582 A W
белый	CD 582 A WW
коричневый	CD 582 A BR
серый	CD 582 A GR

3-ная, 227 x 85 x 47 мм

Блестящий дуропласт (устойчив к механическим повреждениям)

слоновая кость	CD 583 A W
белый	CD 583 A WW
коричневый	CD 583 A BR
серый	CD 583 A GR

Монтажный корпус для накладных коробок

(запчасть)

1-ная	581 A
2-ная	582 A
3-ная	583 A

Разгрузка натяжения**для накладных коробок**для кабелей 3 x 1,5 мм² до 5 x 2,5 мм² (Ø 7 до 13 мм)

58 A ZUG

Аксессуары для кабелей, труб, кабельных каналов для накладных коробок**ввод для кабелей и миниканалов**

слоновая кость	11
белый	11 WW
коричневый	11 BR
серый	11 GR

ввод для каналов 15 x 15 мм

слоновая кость	12
белый	12 WW
коричневый	12 BR
серый	12 GR

ввод для труб с внешним Ø 16 мм

слоновая кость	13
белый	13 WW
коричневый	13 BR
серый	13 GR



CD plus



БЕЛОГО ЦВЕТА С НАКЛАДНЫМИ СВЕТЛО-ЗЕЛЕННЫМИ РАМКАМИ

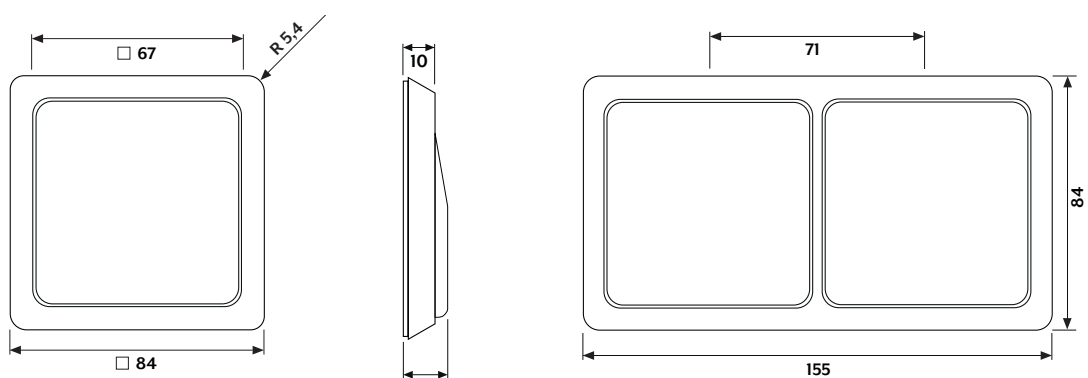

Рамки с закругленными углами

R 5,4

Размеры рамки

однопостовая	84 мм x 84 мм
двухпостовая	84 мм x 155 мм
трёхпостовая	84 мм x 226 мм
четырёхпостовая	84 мм x 297 мм
пятипостовая	84 мм x 368 мм

Артикул

Рамка для вертикальной и горизонтальной установки для серии CD

Дополняются внутренними цветными рамками (арт.: CDP 81 ..) или внешними цветными рамками (арт.: CDP 82 ..).

Блестящий duroplast (устойчив к механическим повреждениям)

белый

1-ная	84 x 84 мм	CDP 581 WW
2-ная	84 x 155 мм	CDP 582 WW
3-ная	84 x 226 мм	CDP 583 WW
4-ная	84 x 297 мм	CDP 584 WW
5-ная	84 x 368 мм	CDP 585 WW

светло-серый

1-ная	84 x 84 мм	CDP 581 LG
2-ная	84 x 155 мм	CDP 582 LG
3-ная	84 x 226 мм	CDP 583 LG
4-ная	84 x 297 мм	CDP 584 LG
5-ная	84 x 368 мм	CDP 585 LG

чёрный

1-ная	84 x 84 мм	CDP 581 SW
2-ная	84 x 155 мм	CDP 582 SW
3-ная	84 x 226 мм	CDP 583 SW
4-ная	84 x 297 мм	CDP 584 SW
5-ная	84 x 368 мм	CDP 585 SW

Внутренняя цветная рамка

для установки в рамки арт.: CDP 58..

светло-серый	CDP 81 LG
жёлтый	CDP 81 GE
салатовый	CDP 81 LGN
нержавеющая сталь	CDP 81 ES
гранит	CDP 81 GT
зелёный металлик	CDP 81 GNM
чёрный металлик	CDP 81 SWM
синий металлик	CDP 81 BLM
красный металлик	CDP 81 RTM
хром	CDP 81 GCR
полированное золото	CDP 81 GGO

Внешняя цветная рамка

для установки в рамки арт.: CDP 58..

светло-серый	CDP 82 LG
жёлтый	CDP 82 GE
салатовый	CDP 82 LGN
нержавеющая сталь	CDP 82 ES
гранит	CDP 82 GT
зелёный металлик	CDP 82 GNM
чёрный металлик	CDP 82 SWM
синий металлик	CDP 82 BLM
красный металлик	CDP 82 RTM
хром	CDP 82 GCR
полированное золото	CDP 82 GGO

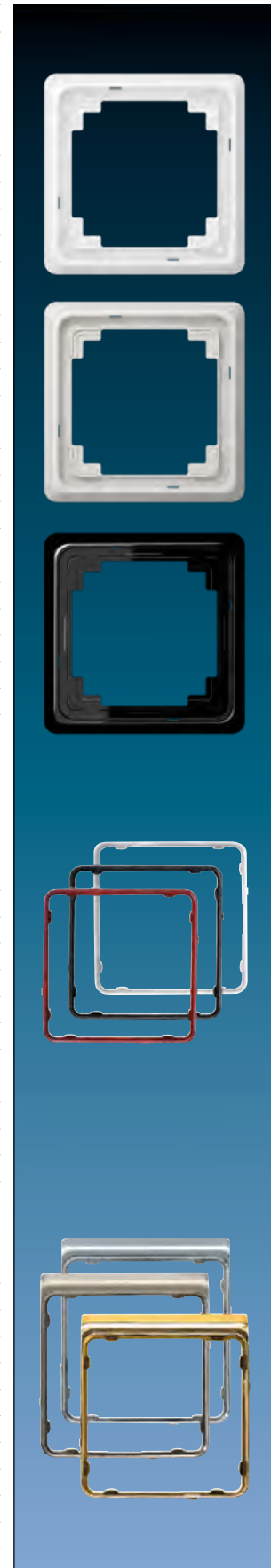

SL 500

Плавные линии в сочетании с необычными материалами — акриловым стеклом и металлом — позволяют создать особый дизайн. Неповторимость и утонченность дизайна подчеркивается за счет плоского положения клавишного переключателя.



SL 500



Корпус рамки из акрилового стекла доступен в исполнении из металла белого, золотисто-бронзового или серебристого цвета. Элементы управления белого, золотисто-бронзового и чёрного цвета изготовлены из металла, прошедшего специальную обработку.

Цвета и материалы

Цвета

Белый	
Золотисто-бронзовый	
Серебристо-чёрный	

Материал

Накладки из окрашенного алюминия, рамки из акрилового стекла с подложкой из окрашенного или анодированного алюминия.

Накладки	452
Штепсельные розетки	454
eNet	455
Система управления температурой	455
SAT/TV	456
Разъём для передачи данных	456
Телефон	457

Следующая продукция доступна в дизайне SL 500

Зарядное USB-устройство	350
Штепсельные розетки международных стандартов	350



Артикул

Клавиша

для выключателей арт.: 501 U, 502 U, 503 U, 506 U, 507 U, 501-20 U, 506-20 U, 507-20 U
 для самовозвратных выключателей арт.: 502 TU, 506 TU, 507 TU
 для кнопок без фиксации арт.: 531 U, 532 U, 533 U, 533-2 U

белый	SL 590 WW
золотая бронза	SL 590 GB
чёрный	SL 590 SW

Клавиша с окошком

для контрольных выключателей арт.: 502 KOU, 503 KOU, 506 KOU, 501-20 KOU, 502-20 KOU, 506-20 KOU
 для самовозвратных выключателей арт.: 502 KOTU, 506 KOTU
 для кнопок без фиксации арт.: 531 U, 533 U, 533-2 U, 534 U

белый	SL 590 KO5 WW
золотая бронза	SL 590 KO5 GB
чёрный	SL 590 KO5 SW

Клавиша с символом «звонок»

для кнопок без фиксации арт.: 531 U, 532 U, 533 U, 533-2 U

белый	SL 590 K WW
золотая бронза	SL 590 K GB
чёрный	SL 590 K SW

Клавиша с символом «ключ»

для кнопок без фиксации арт.: 531 U, 532 U, 533 U, 533-2 U

белый	SL 590 T WW
золотая бронза	SL 590 T GB
чёрный	SL 590 T SW

Клавиша с символом «освещение»

для выключателей арт.: 501 U, 502 U, 503 U, 506 U, 507 U, 501-20 U, 506-20 U, 507-20 U
 для самовозвратных выключателей арт.: 502 TU, 506 TU, 507 TU
 для кнопок без фиксации арт.: 531 U, 532 U, 533 U, 533-2 U

белый	SL 590 L WW
золотая бронза	SL 590 L GB
чёрный	SL 590 L SW

Удерживающая плата

для фиксации рамки и одинарной клавиши
 (запчасть)

прозрачный	SL 90 HP
------------	-----------------

Артикул

Клавиша

для балансирного выключателя арт.: 505 U
 для кнопочного выключателя арт.: 505 TU
 для балансирного двухклавишного выключателя арт.: 509 U
 для двухклавишного самовозвратного выключателя арт.: 509 TU
 для двухклавишной кнопки без фиксации арт.: 535 U, 539 U

белый	SL 595 WW
золотая бронза	SL 595 GB
чёрный	SL 595 SW

Клавиша с окошком

для двухклавишного выключателя арт.: 505 U 5
 для двухклавишного контрольного выключателя арт.: 505 KOU 5
 для двухклавишных кнопок без фиксации арт.: 535 U 5

белый	SL 595 KO5 WW
золотая бронза	SL 595 KO5 GB
чёрный	SL 595 KO5 SW

Клавиша с символам «стрелки»

для жалюзийного выключателя арт.: 509 VU
 для жалюзийной кнопки без фиксации арт.: 539 VU

белый	SL 595 P WW
золотая бронза	SL 595 P GB
чёрный	SL 595 P SW

Удерживающая плата

для фиксации рамки и двойной клавиши
 (запчасть)

прозрачный	SL 95 HP
------------	----------

Крышка

для поворотного выключателя арт.: 1101-4, 1101-20
 для таймера арт.: 11015, 11120-20
 для поворотного выключателя для жалюзи арт.: 1234.10, 1234.20

белый	SL 1541 WW
золотая бронза	SL 1541 GB
чёрный	SL 1541 SW

также для регулятора громкости WHD тип: LST..JU UP und LR..JU UP
 и для переключателя выбора программ WHD тип: PRO 3 JU..

SCHUKO®-розетка 16 A / 250 В ~

с пружинными зажимами для проводов до 2,5 мм²
 вставка поворачивается на 90°
 Без лапок – арт. с дополнительным обозначением «N», например, ..520 N..

белый	SL 520 WW
золотая бронза	SL 520 GB
чёрный	SL 520 SW

SCHUKO®-розетка 16 A / 250 В ~

с дополнительной защитой
 с пружинными зажимами для проводов до 2,5 мм²
 вставка поворачивается на 90°
 Без лапок – арт. с дополнительным обозначением «N», например, ..520 N..

белый	SL 520 KI WW
золотая бронза	SL 520 KI GB
чёрный	SL 520 KI SW

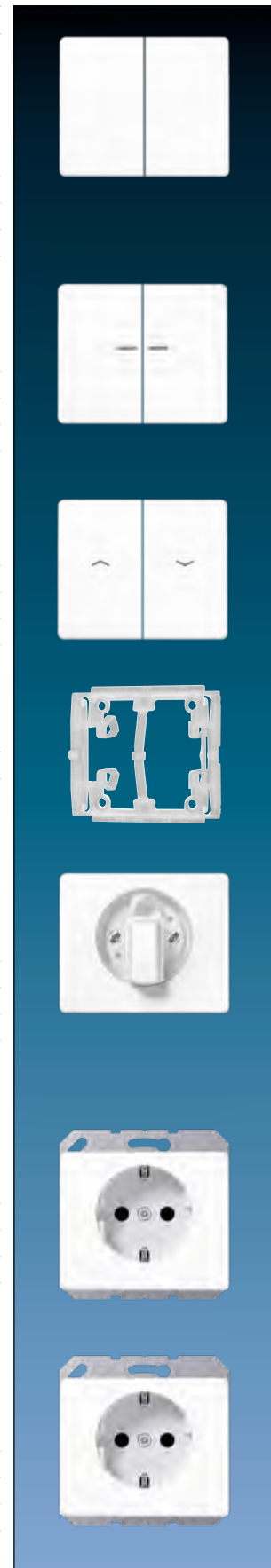



	Артикул
SCHUKO®-розетка 16 A / 250 В ~ с винтовыми зажимами для проводов до 2,5 мм ² вставка поворачивается на 90°	
белый	SL 521 WW
золотая бронза	SL 521 GB
чёрный	SL 521 SW
SCHUKO®-розетка 16 A / 250 В ~ с дополнительной защитой с винтовыми зажимами для проводов до 2,5 мм ² вставка поворачивается на 90°	
белый	SL 521 KI WW
золотая бронза	SL 521 KI GB
чёрный	SL 521 KI SW
Откидная крышка для розеток и изделий с крышкой 50 x 50 мм	
белый	SL 590 KL WW
золотая бронза	SL 590 KL GB
чёрный	SL 590 KL SW
Розетка без заземления 16 A / 250 В ~ с дополнительной защитой с винтовыми зажимами для проводов до 2,5 мм ² вставка поворачивается на 90°	
белый	SL 511 KI WW
золотая бронза	SL 511 KI GB
чёрный	SL 511 KI SW
Розетка франко-бельгийской системы 2-пол. и заземление (штырь), 16 A / 250 В ~ с дополнительной защитой с винтовыми зажимами для провода до 2,5 мм ² согласно NFC 61-314	
белый	SL 521 FKI WW
золотая бронза	SL 521 FKI GB
чёрный	SL 521 FKI SW
Крышка для роторного диммера арт.: 1730 DD, 1731 DD, 211 GDE для слутникового устройства арт.: 1733 DNE для 1 – 10-В-потенциометра арт.: 240-10, 240-31 для DALI-потенциометра арт.: 240 DPE, 240 PDPE, 240 PDPE TW	
чёрный	SL 1540 SW
белый	SL 1540 WW
золотая бронза	SL 1540 GB

Артикул

Клавиша короткого хода

для вставок арт.: 1201 URE, 1201-1 URE, 1202 URE, 1225 SDE, 1240 STE, 1244 NVSE, 1254 TSE, 1224 LED UDE
для спутниковой вставки арт.: 1220 NE

белый	SL 1561.07 WW
золотая бронза	SL 1561.07 GB
чёрный	SL 1561.07 SW

Поставка гарантируется до конца 2019 года.

eNet радиоприемная клавиша короткого хода

для вставок арт.: 1201 URE, 1201-1 URE, 1202 URE, 1225 SDE, 1240 STE, 1244 NVSE, 1254 TSE, 1224 LED UDE
Новая функция системы: полностью зашифрованная передача (AES-CCM) от eNet сервера версии 2.0

белый	FM SL 1561.07 WW
золотая бронза	FM SL 1561.07 GB
чёрный	FM SL 1561.07 SW

eNet радиоприемная клавиша управления жалюзи

для вставок арт.: 230 ME, 232 ME и 224 ME

Новая функция системы: полностью зашифрованная передача (AES-CCM) от eNet сервера версии 2.0

белый	FM SL 5232 WW
золотая бронза	FM SL 5232 GB
чёрный	FM SL 5232 SW

Комнатный термостат «1-пол. контакт»

1-пол. НЗ контакт 10 (4) А, АС 230 В ~, 50/60 Гц

белый	TR SL 231 WW
золотая бронза	TR SL 231 GB
чёрный	TR SL 231 SW

Комнатный термостат «1-пол. контакт»

1-пол. НЗ контакт 10 (4) А, АС 24 В ~

белый	TR SL 241 WW
золотая бронза	TR SL 241 GB
чёрный	TR SL 241 SW

Комнатный термостат «НО/НЗ контакт»

1-пол. перекидной контакт, обогрев 10 (4) А, АС 230 В ~, 50/60 Гц

1-пол. перекидной контакт, охлаждение 5 (2) А, АС 230 В ~, 50/60 Гц

Для переключения с обогрева на охлаждение требуется EBERLE EV..H/K клемма.

белый	TR SL 236 WW
золотая бронза	TR SL 236 GB
чёрный	TR SL 236 SW

Комнатный термостат «НО/НЗ контакт»

1-пол. перекидной контакт, обогрев 10 (4) А, АС 24 В ~

1-пол. перекидной контакт, охлаждение 5 (2) А, АС 24 В ~

белый	TR SL 246 WW
золотая бронза	TR SL 246 GB
чёрный	TR SL 246 SW





	Артикул
Термостат теплого пола	
1-пол. НО контакт 10 А, AC 230 В ~, 50/60 Гц	
белый	FTR SL 231 WW
золотая бронза	FTR SL 231 GB
чёрный	FTR SL 231 SW
Выносной датчик	
для термостата температуры арт.: TR D .. 231 .., TR UD .. 231 .. запчасть для термостата полов арт.: FTR .. 231 .. NTC датчик в пластиковом корпусе 7,8 мм Ø Длина кабеля: 4 м Диапазон рабочих температур: -25 ... +70 °C	
	FF 7.8
Также подходит как внешний датчик температуры для KNX - устройств, арт.: .. 2178 TS .., .. 2178 ORTS .., .. 5192 KRM TS D, .. 5194 KRM TS D, 2177 SV R, 23066 REGHE	
Специальная кнопка предотвращает нежелательные изменения установленной температуры для всех крышек регуляторов	
белый	MS TR 231 WW
бронзово-бежевая	MS TR 231 BB
чёрный	MS TR 231 SW
предотвращает нежелательные манипуляции параметрами термостатов	
Крышка	
(с несущей платой, монтаж только шурупами) для 2-х акустических гнёзд до 18,5 мм Ø или с фланцевым креплением, расстояние между отверстиями 22,5 мм. В комплекте с монтажной платой арт.: 63 WBT (в поставку не входят) – для терминалов динамиков арт.: LPK 63 RT/SW и УЗО гнёзд арт.: CIB 63. 2-е отверстие выламывается	
белый	SL 562 WW
золотая бронза	SL 562 GB
чёрный	SL 562 SW
Крышка	
для телевизионной розетки арт.: EDU 04 F, GEDU 10, GEDU 15 для спутниковой розетки согл. DIN 45330	
белый	SL 561 TV WW
золотая бронза	SL 561 TV GB
чёрный	SL 561 TV SW
Крышка	
для телевизионной и спутниковой розетки арт.: EDA 302 F, GDA 313 F для стандартных SAT-TV-FM розеток	
белый	SL 561 SAT WW
золотая бронза	SL 561 SAT GB
чёрный	SL 561 SAT SW

Артикул

Кабельный вывод с разгрузкой натяжения(с несущей платой, монтаж только шурупами)
для кабелей 3 x 1,5 мм² до 5 x 2,5 мм² (Ø 7 до 13 мм)

белый	SL 590 A WW
золотая бронза	SL 590 A GB
чёрный	SL 590 A SW

Крышкадля телефонных (IAE/UAE) розеток арт.: UAE 8 UPO
для компьютерной розетки кат. 6 арт.: UAE 8 UPOK6E, UAE 8 UPOK6
(1 x 8-пол.)
для WLAN точки доступа арт.: WLAN-AC-UAE, WLAN-AC-POE-UAE

белый	SL 569-1 UA WW
золотая бронза	SL 569-1 UA GB
чёрный	SL 569-1 UA SW

Крышка подходит для механизмов

Rutenbeck: UAE 8(4) UPO, UAE 8(8) UPO, UAE-Cat.5e-8 UPO OK, UAE-real.Cat.6-8 UPO OK
Telegärtner: AMJ 45, UMJ 45 и ISDN 1 x RJ 45 (TYP 8)**Крышка**для (IAE/UAE) телефонных розеток арт.: UAE 2 x 8 UPO, UAE 8-8 UPO
для компьютерной розетки кат. 6 арт.: UAE 8-8 UPOK6E, UAE 8-8 UPOK6
(2 x 8-пол.)
для медиаконвертера 2 группы арт.: MK-POF-2UAE

белый	SL 569-2 UA WW
золотая бронза	SL 569-2 UA GB
чёрный	SL 569-2 UA SW

Подходящие вставки:

METZ CONNECT (BTR): 1307441001-i или 1307441200-i; E-Dat design 8/8(8), Class E
Rutenbeck: UAE 8/8 (8/8) UPO, UAE 2x8 (8) UPO, UAE-Cat.5e-8/8 UPO OK, UAE-real.Cat.6-8/8 UPO OK
Telegärtner: AMJ 45, UMJ 45 и ISDN 2 x RJ 45 (TYP 8/8)**Крышка**для розеток TAE арт.: TAE 3x6 NFNUPU, TAE 3x6 NFNUPU SW
для 2-ной поддерживающей рамки арт.: UMA-MA2 в комбинации
с универсальным модулем тип A арт.: UMA-CAT6A
для USB зарядного устройства арт.: USB 3-2 WW, USB 3-2 SW

белый	SL 569 T WW
золотая бронза	SL 569 T GB
чёрный	SL 569 T SW

Подходящие вставки:

Rutenbeck: UM-MA 2 Up с UM-real кат.6a A
Dätwyler: модульная розетка скрытого монтажа (для 2 x MS-K 1/8 кат. 6a), арт.: 440 012**Крышка без отверстий (фиксация защёлкиванием)**

(с несущей платой, монтаж только шурупами)

белый	SL 561 B WW
золотая бронза	SL 561 B GB
чёрный	SL 561 B SW

Крышка крепится защёлкиванием, позволяет выполнить индивидуальные вырезанные или просверленные отверстия.

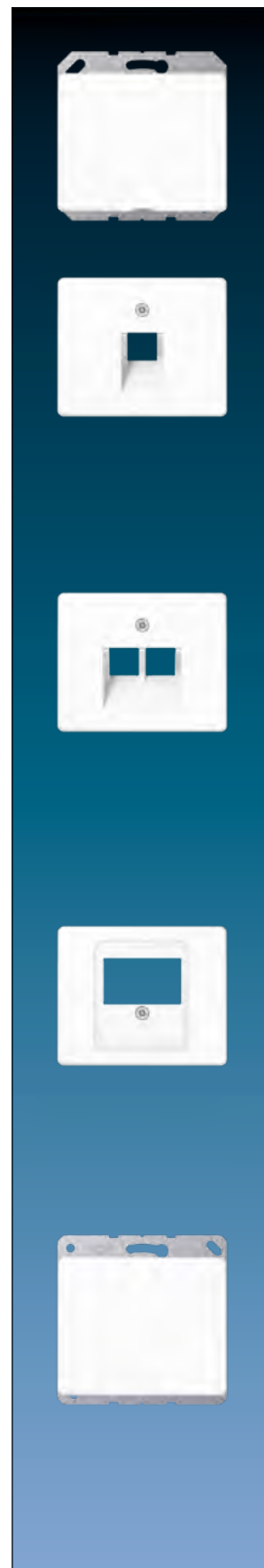

SL 500



Артикул

Рамка из прозрачного акрилового стекла, цветная подложка
для вертикальных комбинаций

белый

1-ная	85 x 85 мм	SL 581 WW
2-ная	156 x 85 мм	SL 582 WW
3-ная	227 x 85 мм	SL 583 WW
4-ная	298 x 85 мм	SL 584 WW
5-ная	370 x 85 мм	SL 585 WW

золотая бронза

1-ная	85 x 85 мм	SL 581 GB
2-ная	156 x 85 мм	SL 582 GB
3-ная	227 x 85 мм	SL 583 GB
4-ная	298 x 85 мм	SL 584 GB
5-ная	370 x 85 мм	SL 585 GB

серебро

1-ная	85 x 85 мм	SL 581 SI
2-ная	156 x 85 мм	SL 582 SI
3-ная	227 x 85 мм	SL 583 SI
4-ная	298 x 85 мм	SL 584 SI
5-ная	370 x 85 мм	SL 585 SI

 Артикул

**Рамка из прозрачного акрилового стекла, цветная подложка
для горизонтальных комбинаций**

белый

2-ная	85 x 156 мм	SL 5820 WW
3-ная	85 x 227 мм	SL 5830 WW
4-ная	85 x 298 мм	SL 5840 WW
5-ная	85 x 370 мм	SL 5850 WW

золотая бронза

2-ная	85 x 156 мм	SL 5820 GB
3-ная	85 x 227 мм	SL 5830 GB
4-ная	85 x 298 мм	SL 5840 GB
5-ная	85 x 370 мм	SL 5850 GB

серебро

2-ная	85 x 156 мм	SL 5820 SI
3-ная	85 x 227 мм	SL 5830 SI
4-ная	85 x 298 мм	SL 5840 SI
5-ная	85 x 370 мм	SL 5850 SI



Серия LS



LS 990, в белом цвете



LS-design, в белом цвете



LS ZERO, в белом цвете



LS plus, в белом цвете со стеклянной рамкой

Серию LS отличают бескомпромиссные и строгие квадратные формы. Этот неизменно актуальный дизайн отличается чертами, характерными для стиля Баухаус. В этой серии акцент сделан на качество натуральных материалов, подчеркивающих строгость форм. Узкие и широкие рамки служат стильным дополнением строгого дизайна.

Модульная система серии LS

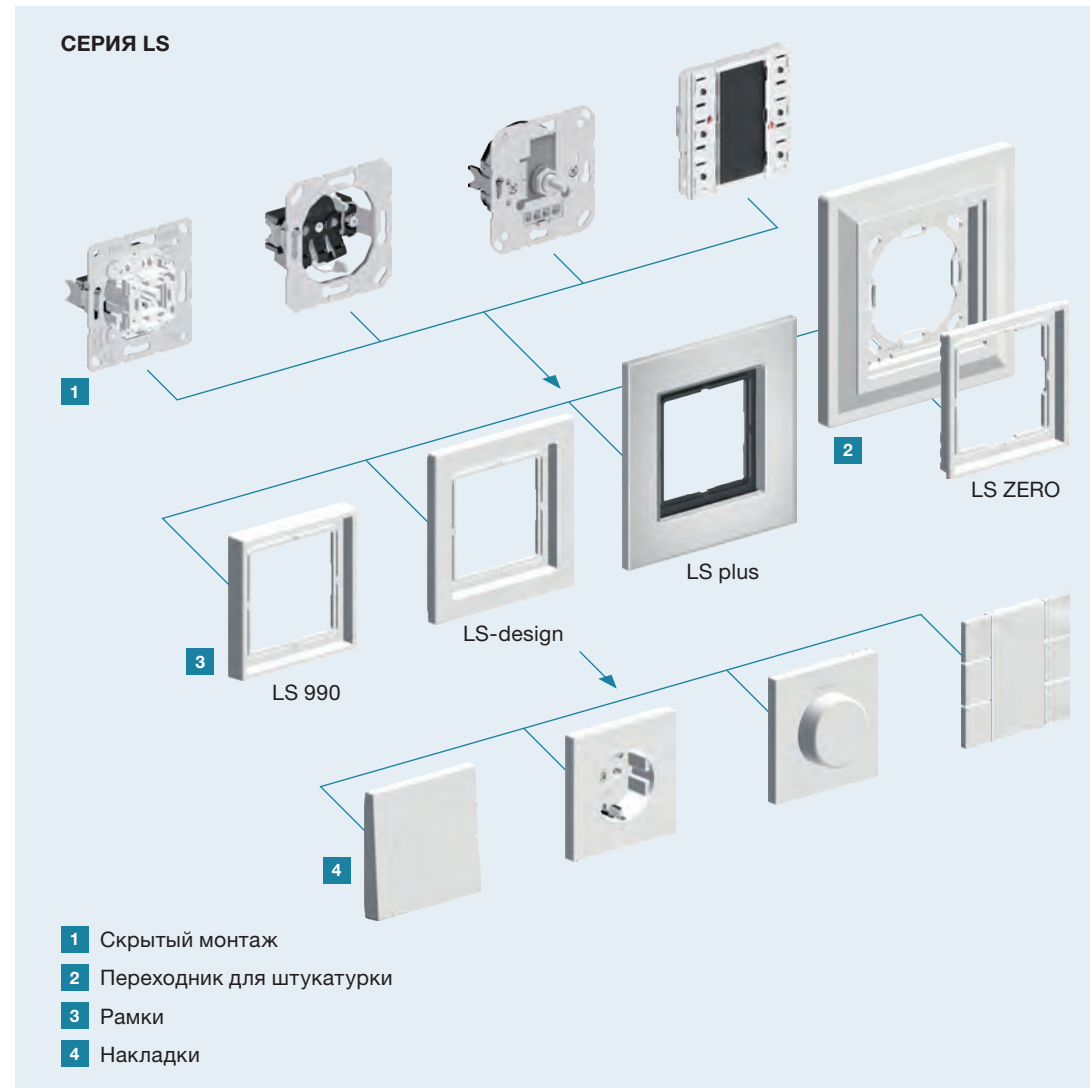

Представленная в широком ассортименте продукция серии LS отвечает всем техническим требованиям в частном и коммерческом строительстве. Управление освещением, жалюзи и температурой, связью по домофону, средствами мультимедиа, eNet SMART HOME и KNX может быть реализовано из одного источника. Модульная система JUNG позволяет объединить вставки с соответствующей накладкой и рамки с изысканным дизайном в единый функциональный блок.

Цвета и материалы

Дуропласт (устойчивый к царапинам), глянцевый

Цвет слоновой кости	аналогично RAL 1013	
Белый	аналогично RAL 9010	
Светло-серый	аналогично RAL 7035	
Чёрный	аналогично RAL 9005	

Выбранные изделия, также в следующих цветах

Зелёный	аналогично RAL 6029	
Оранжевый	аналогично RAL 2004	

Стекло

Однослойное безопасное стекло (ESG), цвета: чёрный, белый, матовый белый

Модели из металла

Алюминий AlMg1, натурального оттенка, матовый, протравленный	
Нержавеющая сталь 1.4303 X4 CrNi 18-12, прошедшая стеклоструйную обработку	
Антрацит (лакированный алюминий)	
Dark (лакированный алюминий)	
Блестящий хром (хромированный металл)	
Золотистые цвета (металл золотистого цвета, с PVD-покрытием)	
Золото (позолоченный металл)	
Латунь Classic CuZn37, чистая, прошедшая ручную сатинированную обработку, 240-ая зернистость, двустороннее прозрачное лаковое покрытие (защита от коррозии)	
Латунь Antik CuZn37, прошедшая ручную сатинированную обработку, окрашенная в соответствии с общепринятыми стандартами, обработанная вручную, двустороннее прозрачное лаковое покрытие (защита от коррозии)	

Накладки	464
Штепсельные розетки	473
Система LB-Management	490
eNet	495
Система управления температурой	496
SAT/TV	504
Разъём для передачи данных	504
Телефон	507

В дизайне серии AS доступна следующая продукция

Системы подключения средств мультимедиа	49
Зарядное USB-устройство	58
Смарт-радио DAB+	65
Системы для медучреждений	85
Штепсельные розетки международных стандартов	485
F 50	602
F 40	613

Серия LS



Артикул

Клавиша

для выключателей арт.: 501 U, 502 U, 503 U, 506 U, 507 U, 501-20 U, 506-20 U, 507-20 U
 для самовозвратных выключателей арт.: 502 TU, 506 TU, 507 TU
 для кнопок без фиксации арт.: 531 U, 532 U, 533 U, 533-2 U
 для механизма кнопок без фиксации арт.: 531-41 U (не металлическое исполнение)

Блестящий дуропласт (устойчив к механическим повреждениям)

слоновая кость	IP P	LS 990
белый	IP P	LS 990 WW
светло-серый	IP P	LS 990 LG
чёрный	IP	LS 990 SW

Металлическое исполнение

алюминий	IP P L	AL 2990
нержавеющая сталь	IP L	ES 2990
антрацит (лакиров. алюминий)	IP L	AL 2990 AN
dark (лакиров. алюминий)	IP L	AL 2990 D
хром		GCR 2990
имитация золота		GO 2990
золото		LS 990 GGO
латунь Classic	P	ME 2990 C
латунь Antik		ME 2990 AT

Для подсветки применяйте клавиши с арт.: .. КО..

Клавиша с полем для надписи 9 x 58 мм

для выключателей арт.: 501 U, 502 U, 503 U, 506 U, 507 U, 501-20 U, 506-20 U, 507-20 U
 для самовозвратных выключателей арт.: 502 TU, 506 TU, 507 TU
 для кнопок без фиксации арт.: 531 U, 532 U, 533 U, 533-2 U
 для механизма кнопок без фиксации арт.: 531-41 U

Блестящий дуропласт (устойчив к механическим повреждениям)

слоновая кость	IP P	LS 990 NA
белый	IP P	LS 990 NA WW
светло-серый	IP P	LS 990 NA LG
чёрный	IP	LS 990 NA SW

Для подсветки применяйте клавиши с арт.: .. КО..

Прозрачная накладка с бумажным вкладышем

поля для надписи 9 x 58 мм
 (запчасть)

белый вкладыш	CD 90 NA
---------------	----------

Клавиша с полем для надписи 12 x 55 мм

для выключателей арт.: 501 U, 502 U, 503 U, 506 U, 507 U, 501-20 U, 506-20 U, 507-20 U
 для самовозвратных выключателей арт.: 502 TU, 506 TU, 507 TU
 для кнопок без фиксации арт.: 531 U, 532 U, 533 U, 533-2 U

Металлическое исполнение

алюминий	IP P L	AL 2990 NA
нержавеющая сталь	IP L	ES 2990 NA
антрацит (лакиров. алюминий)	IP L	AL 2990 NA AN
dark (лакиров. алюминий)	IP L	AL 2990 NA D
латунь Classic	P	ME 2990 NA C
латунь Antik		ME 2990 NA AT

Для подсветки применяйте клавиши с арт.: .. КО..

Прозрачная накладка

поле для надписи 12 x 55 мм
 (запчасть)







M 20 NA

Артикул



Клавиша с окошком

для контрольных выключателей арт.: 502 KOU, 503 KOU, 506 KOU, 501-20 KOU, 502-20 KOU, 506-20 KOU
 для самовозвратных выключателей арт.: 502 KOTU, 506 KOTU
 для кнопок без фиксации арт.: 531 U, 533 U, 533-2 U, 534 U

Блестящий дуропласт (устойчив к механическим повреждениям)

слоновая кость	 	LS 990 KO5
белый	 	LS 990 KO5 WW
светло-серый	 	LS 990 KO5 LG
чёрный		LS 990 KO5 SW







Металлическое исполнение

алюминий	  	AL 2990 KO5
нержавеющая сталь		ES 2990 KO5
антрацит (лакиров. алюминий)	 	AL 2990 KO5 AN
dark (лакиров. алюминий)	 	AL 2990 KO5 D
хром		GCR 2990 KO5
имитация золота		GO 2990 KO5
золото		LS 990 KO5 GGO
латунь Classic		ME 2990 KO5 C
латунь Antik		ME 2990 KO5 AT

Клавиша с окошком

для контрольных выключателей арт.: 502 KOU, 503 KOU, 506 KOU, 501-20 KOU, 502-20 KOU, 506-20 KOU
 для самовозвратных выключателей арт.: 502 KOTU, 506 KOTU
 для кнопок без фиксации арт.: 531 U, 533 U, 533-2 U, 534 U







Металлическое исполнение

алюминий	  	AL 2990 KO2
нержавеющая сталь		ES 2990 KO2
антрацит (лакиров. алюминий)	 	AL 2990 KO2 AN

Клавиша с окошком и с полем для надписи 9 x 58 мм

для контрольных выключателей арт.: 502 KOU, 503 KOU, 506 KOU, 501-20 KOU, 502-20 KOU, 506-20 KOU
 для самовозвратных выключателей арт.: 502 KOTU, 506 KOTU
 для кнопок без фиксации арт.: 531 U, 533 U, 533-2 U, 534 U

Блестящий дуропласт (устойчив к механическим повреждениям)

слоновая кость	 	LS 990 NAKO5
белый	 	LS 990 NAKO5 WW
светло-серый	 	LS 990 NAKO5 LG
чёрный		LS 990 NAKO5 SW

Прозрачная накладка с бумажным вкладышем







поля для надписи 9 x 58 мм
 (запчасть)

белый вкладыш	CD 90 NA
---------------	----------

Клавиша с окошком и с полем для надписи 12 x 55 мм

для контрольных выключателей арт.: 502 KOU, 503 KOU, 506 KOU, 501-20 KOU, 502-20 KOU, 506-20 KOU
 для самовозвратных выключателей арт.: 502 KOTU, 506 KOTU
 для кнопок без фиксации арт.: 531 U, 533 U, 533-2 U, 534 U

Металлическое исполнение

алюминий	  	AL 2990 NAKO5
нержавеющая сталь		ES 2990 NAKO5
антрацит (лакиров. алюминий)	 	AL 2990 NAKO5 AN

Прозрачная накладка

поле для надписи 12 x 55 мм
 (запчасть)

	M 20 NA
--	---------

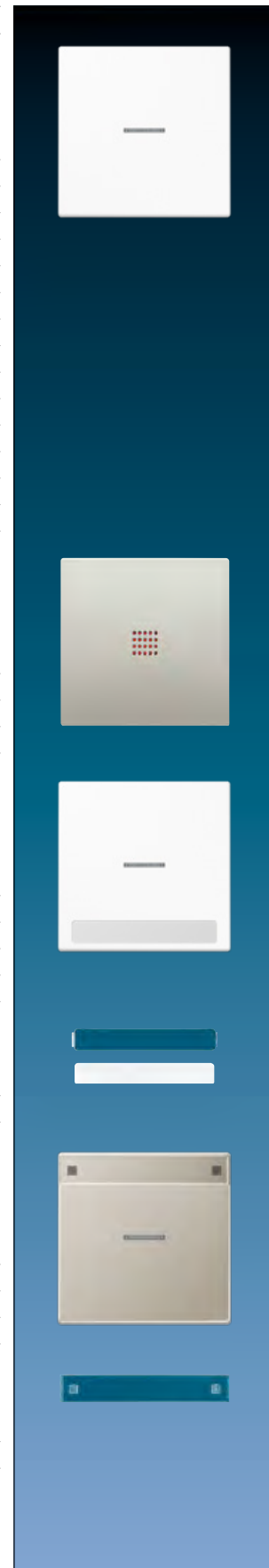

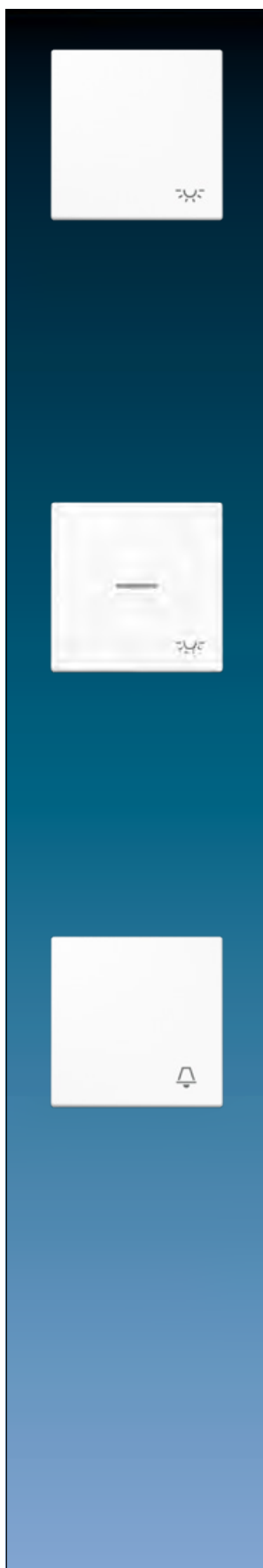

Артикул

Клавиша с символом «освещение»

для выключателей арт.: 501 U, 502 U, 503 U, 506 U, 507 U, 501-20 U, 506-20 U, 507-20 U

для самовозвратных выключателей арт.: 502 TU, 506 TU, 507 TU

для кнопок без фиксации арт.: 531 U, 532 U, 533 U, 533-2 U

Блестящий дуропласт (устойчив к механическим повреждениям)

слоновая кость	IP	LS 990 L
белый	IP	LS 990 L WW
чёрный	IP	LS 990 L SW

Металлическое исполнение

алюминий	IP	AL 2990 L
нержавеющая сталь	IP	ES 2990 L
антрацит (лакиров. алюминий)	IP	AL 2990 L AN
dark (лакиров. алюминий)	IP	AL 2990 L D
хром		GCR 2990 L
латунь Classic		ME 2990 L C
латунь Antik		ME 2990 L AT

Для подсветки применяйте клавиши с арт.: .. КО..

Клавиша с символом «освещение» и окошком

для контрольных выключателей арт.: 502 KOU, 506 KOU, 501-20 KOU, 502-20 KOU, 506-20 KOU

для самовозвратных выключателей арт.: 502 KOTU, 506 KOTU

для кнопок без фиксации арт.: 531 U, 533 U, 533-2 U, 534 U

Блестящий дуропласт (устойчив к механическим повреждениям)

слоновая кость	IP	LS 990 KO5 L
белый	IP	LS 990 KO5 L WW
чёрный	IP	LS 990 KO5 L SW

Металлическое исполнение

алюминий	IP	AL 2990 KO5 L
нержавеющая сталь	IP	ES 2990 KO5 L
антрацит (лакиров. алюминий)	IP	AL 2990 KO5 L AN
dark (лакиров. алюминий)	IP	AL 2990 KO5 L D
хром		GCR 2990 KO5 L
латунь Classic		ME 2990 KO5 L C
латунь Antik		ME 2990 KO5 L AT

Клавиша с символом «звонок»

для кнопок без фиксации арт.: 531 U, 532 U, 533 U, 533-2 U

Блестящий дуропласт (устойчив к механическим повреждениям)

слоновая кость	IP	LS 990 K
белый	IP	LS 990 K WW
чёрный	IP	LS 990 K SW

Металлическое исполнение

алюминий	IP	AL 2990 K
нержавеющая сталь	IP	ES 2990 K
антрацит (лакиров. алюминий)	IP	AL 2990 K AN
dark (лакиров. алюминий)	IP	AL 2990 K D
хром		GCR 2990 K
латунь Classic		ME 2990 K C
латунь Antik		ME 2990 K AT

Для подсветки применяйте клавиши с арт.: .. КО..

Артикул

Клавиша с символом «звонок» и окошком

для кнопок без фиксации арт.: 531 U, 533 U, 533-2 U, 534 U

Блестящий дуропласт (устойчив к механическим повреждениям)

слоновая кость	IP	LS 990 KO5 K
белый	IP	LS 990 KO5 K WW
чёрный	IP	LS 990 KO5 K SW

Металлическое исполнение

алюминий	IP	AL 2990 KO5 K
нержавеющая сталь	IP	ES 2990 KO5 K
антрацит (лакиров. алюминий)	IP	AL 2990 KO5 K AN
dark (лакиров. алюминий)	IP	AL 2990 KO5 K D
хром		GCR 2990 KO5 K
латунь Classic		ME 2990 KO5 K C
латунь Antik		ME 2990 KO5 K AT

Клавиша с символом «ключ»

для кнопок без фиксации арт.: 531 U, 532 U, 533 U, 533-2 U

Блестящий дуропласт (устойчив к механическим повреждениям)

слоновая кость	IP	LS 990 T
белый	IP	LS 990 T WW
чёрный	IP	LS 990 T SW

Металлическое исполнение

алюминий	IP	AL 2990 T
нержавеющая сталь	IP	ES 2990 T
антрацит (лакиров. алюминий)	IP	AL 2990 T AN
dark (лакиров. алюминий)	IP	AL 2990 T D
хром		GCR 2990 T
латунь Classic		ME 2990 T C
латунь Antik		ME 2990 T AT

Для подсветки применяйте клавиши с арт.: .. KO..

Клавиша с символом «ключ» и окошком

для кнопок без фиксации арт.: 531 U, 533 U, 533-2 U, 534 U

Блестящий дуропласт (устойчив к механическим повреждениям)

слоновая кость	IP	LS 990 KO5 T
белый	IP	LS 990 KO5 T WW
чёрный	IP	LS 990 KO5 T SW

Металлическое исполнение

алюминий	IP	AL 2990 KO5 T
нержавеющая сталь	IP	ES 2990 KO5 T
антрацит (лакиров. алюминий)	IP	AL 2990 KO5 T AN
dark (лакиров. алюминий)	IP	AL 2990 KO5 T D
хром		GCR 2990 KO5 T
латунь Classic		ME 2990 KO5 T C
латунь Antik		ME 2990 KO5 T AT



Серия LS



Артикул

Клавиша с тиснёным символом «освещение»

для выключателей арт.: 501 U, 502 U, 503 U, 506 U, 507 U, 501-20 U, 506-20 U, 507-20 U
для самовозвратных выключателей арт.: 502 TU, 506 TU, 507 TU
для кнопок без фиксации арт.: 531 U, 532 U, 533 U, 533-2 U

Металлическое исполнение

алюминий		AL 2990 LP
нержавеющая сталь		ES 2990 LP

Для подсветки применяйте клавиши с арт.: .. КО..

Клавиша с тиснёным символом «освещение» и окошком

для контрольных выключателей арт.: 502 KOU, 503 KOU, 506 KOU, 501-20 KOU, 502-20 KOU, 506-20 KOU
для самовозвратных выключателей арт.: 502 KOTU, 506 KOTU
для кнопок без фиксации арт.: 531 U, 533 U, 533-2 U, 534 U

Металлическое исполнение

алюминий		AL 2990 KO5 LP
нержавеющая сталь		ES 2990 KO5 LP

Клавиша с тиснёным символом «звонок»

для кнопок без фиксации арт.: 531 U, 532 U, 533 U, 533-2 U

Металлическое исполнение

алюминий		AL 2990 KP
нержавеющая сталь		ES 2990 KP

Для подсветки применяйте клавиши с арт.: .. КО..

Клавиша с тиснёным символом «звонок», с окошком

для кнопок без фиксации арт.: 531 U, 533 U, 533-2 U, 534 U

Металлическое исполнение

алюминий		AL 2990 KO5 KP
нержавеющая сталь		ES 2990 KO5 KP

Клавиша с тиснёным символом «ключ»

для кнопок без фиксации арт.: 531 U, 532 U, 533 U, 533-2 U

Металлическое исполнение

алюминий		AL 2990 TP
нержавеющая сталь		ES 2990 TP

Для подсветки применяйте клавиши с арт.: .. КО..

Клавиша с тиснёным символом «дверь» и окошком

для кнопок без фиксации арт.: 531 U, 533 U, 533-2 U, 534 U

Металлическое исполнение

алюминий		AL 2990 KO5 TP
нержавеющая сталь		ES 2990 KO5 TP

Удерживающая плата

для фиксации рамки и одинарной клавиши
(запчасть)

чёрный		GD 90 HP
--------	--	----------

Артикул

Прозрачная клавиша

для выключателей арт.: 501 U, 502 U, 503 U, 506 U, 507 U, 501-20 U, 506-20 U, 507-20 U
 для самовозвратных выключателей арт.: 502 TU, 506 TU, 507 TU
 для кнопок без фиксации арт.: 531 U, 532 U, 533 U, 533-2 U
 для произвольных надписей или символов

Термопласт (ударопрочный) блестящий

поля для надписи 66 x 66 мм

LS 990 NAGL

Пластиковая накладка со вкладышем

поля для надписи 66 x 66 мм
 (запчасть)

Термопласт (ударопрочный) блестящий

белый вкладыш

LS 990 NA GL PL

Крышка с окошком и стеклом

с клавишей и красным стеклом
 для всех 1-ных механизмов выключателей и кнопок без фиксации

Термопласт (ударопрочный) блестящий

красный (с красной кнопкой)	как RAL 3000	561 GL RT
синий (с синей кнопкой)	как RAL 5015	561 GL BL
жёлтый (с жёлтой кнопкой)	как RAL 1004	561 GL GE

Запасное стекло







64 x 53 x 1 мм (Ш x В x Г)

60 GL

Клавиша

для балансирного выключателя арт.: 505 U
 для кнопочного выключателя арт.: 505 TU
 для балансирного двухклавишного выключателя арт.: 509 U
 для двухклавишного самовозвратного выключателя арт.: 509 TU
 для двухклавишной кнопки без фиксации арт.: 535 U, 539 U
 для мульти-выключателя арт.: 532-4 U (не металлическое исполнение)

Блестящий duroпласт (устойчив к механическим повреждениям)

слоновая кость	 	LS 995
белый	 	LS 995 WW
светло-серый	 	LS 995 LG
чёрный		LS 995 SW

Металлическое исполнение

алюминий	  	AL 2995
нержавеющая сталь		ES 2995
антрацит (лакиров. алюминий)	 	AL 2995 AN
dark (лакиров. алюминий)	 	AL 2995 D
хром		GCR 2995
имитация золота		GO 2995
золото		LS 995 GGO
латунь Classic		ME 2995 C
латунь Antik		ME 2995 AT

Для подсветки применяйте клавиши с арт.: .. KO..

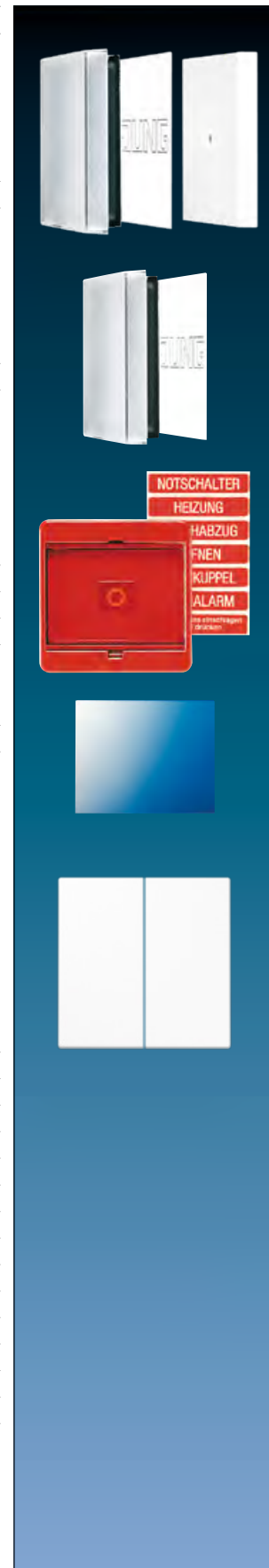

Серия LS



Артикул

Клавиша с окошком

для двухклавишного выключателя арт.: 505 U 5
 для двухклавишного контрольного выключателя арт.: 505 KOU 5
 для двухклавишных кнопок без фиксации арт.: 535 U 5

Блестящий дуропласт (устойчив к механическим повреждениям)

слоновая кость	IP P	LS 995 KO5
белый	IP P	LS 995 KO5 WW
светло-серый	IP P	LS 995 KO5 LG
чёрный	IP	LS 995 KO5 SW

Металлическое исполнение

алюминий	IP P L	AL 2995 KO5
нержавеющая сталь	IP L	ES 2995 KO5
антрацит (лакиров. алюминий)	IP L	AL 2995 KO5 AN
dark (лакиров. алюминий)	IP L	AL 2995 KO5 D
хром		GCR 2995 KO5
имитация золота		GO 2995 KO5
латунь Classic	P	ME 2995 KO5 C
латунь Antik		ME 2995 KO5 AT

Клавиша с полем для надписи 9 x 27 мм

для балансирного выключателя арт.: 505 U
 для кнопочного выключателя арт.: 505 TU
 для балансирного двухклавишного выключателя арт.: 509 U
 для двухклавишного самовозвратного выключателя арт.: 509 TU
 для двухклавишной кнопки без фиксации арт.: 535 U, 539 U
 для мульти-выключателя арт.: 532-4 U

Блестящий дуропласт (устойчив к механическим повреждениям)

слоновая кость	IP P	LS 995 NA
белый	IP P	LS 995 NA WW

Клавиша с окошком и с полем для надписи 9 x 27 мм

для двухклавишного выключателя арт.: 505 U 5
 для двухклавишного контрольного выключателя арт.: 505 KOU 5
 для двухклавишных кнопок без фиксации арт.: 535 U 5

Блестящий дуропласт (устойчив к механическим повреждениям)

слоновая кость	IP P	LS 995 NA KO5
белый	IP P	LS 995 NA KO5 WW

Прозрачная накладка с бумажным вкладышем

поля для надписи 9 x 27 мм

(запчасть)

одна пара

белый вкладыш	CD 95 NA
---------------	----------

Артикул

Клавиша с символам «стрелки»

для жалюзийного выключателя арт.: 509 VU

для жалюзийной кнопки без фиксации арт.: 539 VU

Блестящий дуропласт (устойчив к механическим повреждениям)

слоновая кость	IP	LS 995 P
белый	IP	LS 995 P WW
светло-серый	IP	LS 995 P LG
чёрный	IP	LS 995 P SW

Металлическое исполнение

алюминий	IP	AL 2995 P
нержавеющая сталь	IP	ES 2995 P
антрацит (лакиров. алюминий)	IP	AL 2995 P AN
dark (лакиров. алюминий)	IP	AL 2995 P D
хром		GCR 2995 P
имитация золота		GO 2995 P
латунь Classic		ME 2995 P C
латунь Antik		ME 2995 P AT

Клавиша с тиснёными символами

для жалюзийного выключателя арт.: 509 VU

для жалюзийной кнопки без фиксации арт.: 539 VU

Металлическое исполнение

алюминий	IP	AL 2995 PP
нержавеющая сталь	IP	ES 2995 PP

Удерживающая плата

для фиксации рамки и двойной клавиши

(запчасть)

чёрный	CD 95 HP
--------	----------

Клавиша, тройная

для трёхклавишных выключателей арт.: 5306 EU

Термопласт (ударопрочный) блестящий

слоновая кость	L	LS 993 BF
белый	L	LS 993 BF WW
светло-серый	L	LS 993 BF LG
чёрный	L	LS 993 BF SW

Металлическое исполнение

алюминий	P L	AL 993
нержавеющая сталь	L	ES 993
антрацит (лакиров. алюминий)	L	AL 993 AN
dark (лакиров. алюминий)	L	AL 993 D
хром		GCR 993
имитация золота		GO 993
латунь Classic	P	ME 993 C
латунь Antik		ME 993 AT

Удерживающая плата

для фиксации рамки и тройной клавиши

(запчасть)

чёрный	LS 93 HP
--------	----------

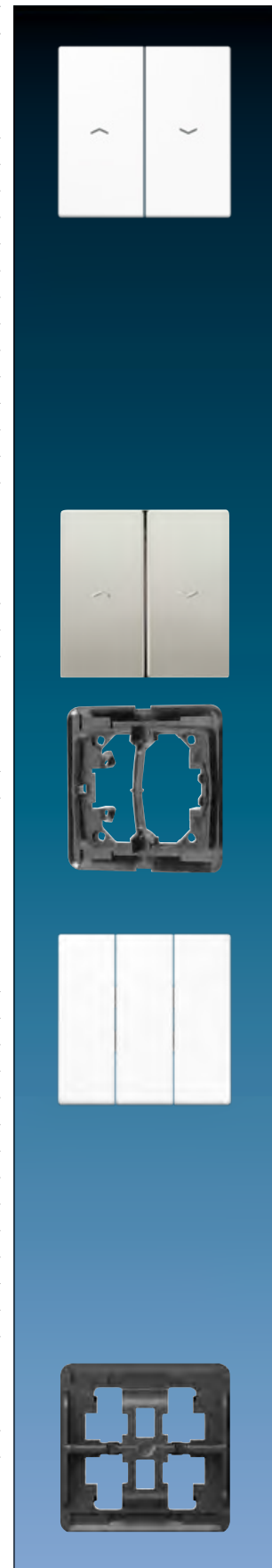

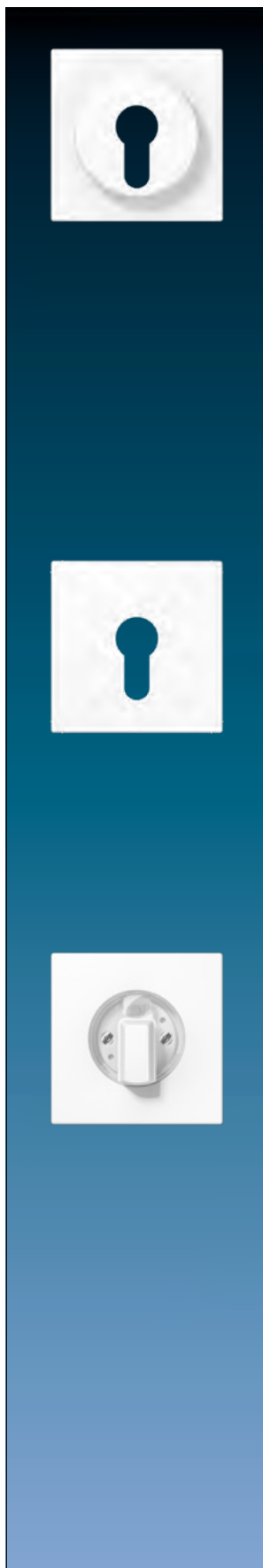

Артикул

Крышка

для выключателя арт.: 104.28, 134.18, 134.28, 133.18, 138.18, 106.28

для выключателя с замком IP 44 арт.: CD 104.18 WU, CD 134.18 WU, CD 133.18 WU, CD 106.18 WU

Термопласт (ударопрочный) блестящий

слоновая кость	IP	L	LS 928
белый	IP	L	LS 928 WW
светло-серый	IP	L	LS 928 LG
чёрный	IP	L	LS 928 SW

Металлическое исполнение

алюминий	IP	P	L	AL 2928
нержавеющая сталь	IP	L	ES 2928	
антрацит (лакиров. алюминий)	IP	L	AL 2928 AN	
dark (лакиров. алюминий)	IP	L	AL 2928 D	
хром			GCR 2928	
имитация золота			GO 2928	
латунь Classic		P	ME 2928 C	
латунь Antik			ME 2928 AT	

В комплект поставки входит одна крышка с символами и одна без символов.

Высота крышки: 11 мм (термопласт) или 17,5 мм (металлическое исполнение)

Крышка

для выключателя арт.: 104.15, 134.15, 133.15, 106.15

Термопласт (ударопрочный) блестящий

слоновая кость	L	LS 925
белый	L	LS 925 WW
светло-серый	L	LS 925 LG
чёрный	L	LS 925 SW

Металлическое исполнение

алюминий	P	L	AL 2925
нержавеющая сталь	L	ES 2925	
антрацит (лакиров. алюминий)	L	AL 2925 AN	
dark (лакиров. алюминий)	L	AL 2925 D	
латунь Classic		P	ME 2925 C
латунь Antik			ME 2925 AT

Крышка

для поворотного выключателя арт.: 1101-4, 1101-20

для таймера арт.: 11015, 11120-20

для поворотного выключателя для жалюзи арт.: 1234.10, 1234.20

Блестящий дуропласт (устойчив к механическим повреждениям)

слоновая кость	IP	P	LS 1941
белый	IP	P	LS 1941 WW
светло-серый	IP	P	LS 1941 LG
чёрный	IP		LS 1941 SW

Металлическое исполнение

алюминий	IP	P	L	AL 1941
нержавеющая сталь	IP	L	ES 1941	
антрацит (лакиров. алюминий)	IP	L	AL 1941 AN	
dark (лакиров. алюминий)	IP	L	AL 1941 D	
хром			GCR 1941	
имитация золота			GO 1941	
латунь Classic		P	ME 1941 C	
латунь Antik			ME 1941 AT	

также для регулятора громкости WHD тип: LST..JU UP und LR..JU UP

и для переключателя выбора программ WHD тип: PRO 3 JU..

Артикул

Таймер 16 AX / 250 В ~

с винтовыми зажимами для проводов до 4 мм²
(крепление винтами, без крепёжных лапок)
вкл. однократную рамку и диск со шкалой
точность установки ± 10 %, сброс муфтой скольжения

Блестящий дуропласт (устойчив к механическим повреждениям)

белый	2-пол.	макс. 30 минут	IP	LS 11030 WW
	НЗ/НО контакт, 1-пол.	макс. 30 минут	IP	LS 11030-20 WW
	2-пол.	макс. 60 минут	IP	LS 11060 WW
	2-пол.	макс. 120 минут	IP	LS 11120 WW
	НЗ/НО контакт, 1-пол.	макс. 120 минут	IP	LS 11120-20 WW
	2-пол.	макс. 240 минут	IP	LS 11240 WW
	2-пол.	макс. 360 минут	IP	LS 11360 WW
	2-пол.	макс. 720 минут	IP	LS 11720 WW

SCHUKO®-розетка 16 А / 250 В ~

с пружинными зажимами для проводов до 2,5 мм²
Без лапок – арт. с дополнительным обозначением «N», например, ..1520 N..
С винтовыми зажимами арт.: ..1521..
Заземляющая пластина обеспечивает защиту опорному кольцу, лапкам и крестовым шурупам.

Блестящий дуропласт (устойчив к механическим повреждениям)

слоновая кость	IP	LS 1520
белый	IP	LS 1520 WW
светло-серый	IP	LS 1520 LG
чёрный		LS 1520 SW

Термопласт (ударопрочный) блестящий

белый	LS 1520 BF WW
зелёный	LS 1520 BF GN
оранжевый	LS 1520 BF O
красный	LS 1520 BF RT

Металлическое исполнение

алюминий	IP L	AL 1520
нержавеющая сталь	L	ES 1520
антрацит (лакиров. алюминий)	L	AL 1520 AN
dark (лакиров. алюминий)	L	AL 1520 D
имитация золота		GO 1520
латунь Classic	IP	ME 1520 C
латунь Antik		ME 1520 AT





Артикул

SCHUKO®-розетка 16 A / 250 В ~

с дополнительной защитой

с пружинными зажимами для проводов до 2,5 мм²

Без лапок – арт. с дополнительным обозначением «N», например, ..1520 N..

С винтовыми зажимами арт.: ..1521..

Заземляющая пластина обеспечивает защиту опорному кольцу, лапкам и крестовым шурупам.

Блестящий duroпласт (устойчив к механическим повреждениям)

слоновая кость	P	LS 1520 KI
белый	P	LS 1520 KI WW
светло-серый	P	LS 1520 KI LG
чёрный		LS 1520 KI SW

Термопласт (ударопрочный) блестящий

белый	LS 1520 BFKI WW
зелёный	LS 1520 BFKI GN
оранжевый	LS 1520 BFKI O
красный	LS 1520 BFKI RT

Металлическое исполнение

алюминий	P L	AL 1520 KI
нержавеющая сталь	L	ES 1520 KI
антрацит (лакиров. алюминий)	L	AL 1520 KI AN
dark (лакиров. алюминий)	L	AL 1520 KI D
хром		GCR 1520 KI
имитация золота		GO 1520 KI
золото		LS 1520 KI GGO
латунь Classic	P	ME 1520 KI C
латунь Antik		ME 1520 KI AT

SCHUKO®-розетка 16 A / 250 В ~

с винтовыми зажимами для проводов до 2,5 мм²

Без лапок – арт. с дополнительным обозначением «N», например, ..521 N..

Заземляющая пластина обеспечивает защиту опорному кольцу, лапкам и крестовым шурупам.

Блестящий duroпласт (устойчив к механическим повреждениям)

слоновая кость	P	LS 1521
белый	P	LS 1521 WW
светло-серый	P	LS 1521 LG
чёрный		LS 1521 SW

Термопласт (ударопрочный) блестящий

оранжевый	LS 1521 BF O
красный	LS 1521 BF RT

Металлическое исполнение

алюминий	P L	AL 1521
нержавеющая сталь	L	ES 1521
антрацит (лакиров. алюминий)	L	AL 1521 AN
dark (лакиров. алюминий)	L	AL 1521 D
имитация золота		GO 1521
латунь Classic	P	ME 1521 C
латунь Antik		ME 1521 AT

Артикул

SCHUKO®-розетка 16 A / 250 В ~

с дополнительной защитой

с винтовыми зажимами для проводов до 2,5 мм²

Без лапок – арт. с дополнительным обозначением «N», например, ..521 N..

Заземляющая пластина обеспечивает защиту опорному кольцу, лапкам и крестовым шурупам.

Блестящий дуропласт (устойчив к механическим повреждениям)

слоновая кость	P	LS 1521 KI
белый	P	LS 1521 KI WW
светло-серый	P	LS 1521 KI LG
чёрный		LS 1521 KI SW

Термопласт (ударопрочный) блестящий

оранжевый		LS 1521 BFKI O
-----------	--	----------------

Металлическое исполнение

алюминий	P L	AL 1521 KI
нержавеющая сталь	L	ES 1521 KI
антрацит (лакиров. алюминий)	L	AL 1521 KI AN
dark (лакиров. алюминий)	L	AL 1521 KI D
хром		GCR 1521 KI
имитация золота		GO 1521 KI
золото		LS 1521 KI GGO
латунь Classic	P	ME 1521 KI C
латунь Antik		ME 1521 KI AT

с полем для надписи 9 x 58 мм

с пружинными зажимами для проводов до 2,5 мм²

Без лапок – арт. с дополнительным обозначением «N», например, ..1520 N..

С винтовыми зажимами арт.: ..1521..

Заземляющая пластина обеспечивает защиту опорному кольцу, лапкам и крестовым шурупам.

Блестящий дуропласт (устойчив к механическим повреждениям)

слоновая кость	P	LS 1520 NA
белый	P	LS 1520 NA WW
светло-серый	P	LS 1520 NA LG
чёрный		LS 1520 NA SW

Термопласт (ударопрочный) блестящий

белый		LS 1520 BFNA WW
зелёный		LS 1520 BFNA GN
оранжевый		LS 1520 BFNA O
красный		LS 1520 BFNA RT

с дополнительной защитой

с полем для надписи 9 x 58 мм

с пружинными зажимами для проводов до 2,5 мм²

Без лапок – арт. с дополнительным обозначением «N», например, ..1520 N..

С винтовыми зажимами арт.: ..1521..

Заземляющая пластина обеспечивает защиту опорному кольцу, лапкам и крестовым шурупам.

Блестящий дуропласт (устойчив к механическим повреждениям)

слоновая кость	P	LS 1520 KINA
белый	P	LS 1520 KINA WW
светло-серый	P	LS 1520 KINA LG
чёрный		LS 1520 KINA SW

Термопласт (ударопрочный) блестящий

белый		LS 1520 BFKINA WW
зелёный		LS 1520 BFKINA GN
оранжевый		LS 1520 BFKINA O
красный		LS 1520 BFKINA RT

Прозрачная накладка с бумажным вкладышем

поля для надписи 9 x 58 мм

(запчасть)

белый вкладыш		CD 90 NA
---------------	--	----------

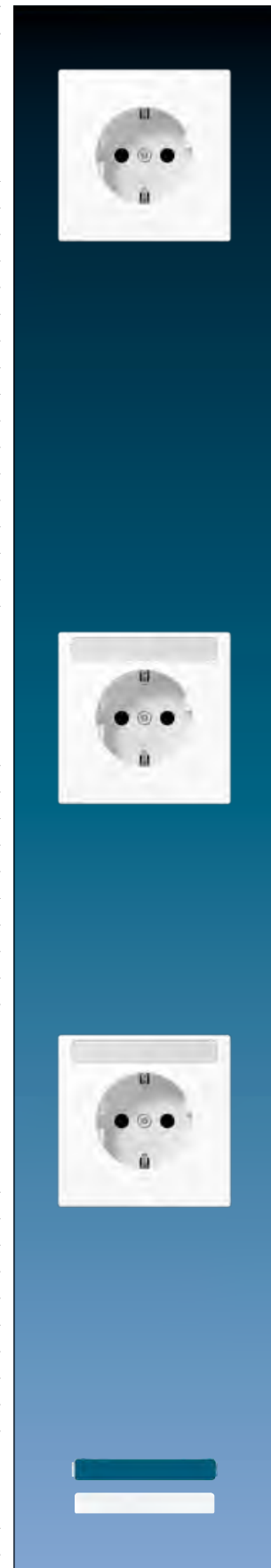

Серия LS



Артикул

SCHUKO®-розетка 16 A / 250 В ~

с полем для надписи 9 x 58 мм

с винтовыми зажимами для проводов до 2,5 мм²

Заземляющая пластина обеспечивает защиту опорному кольцу, лапкам и крестовым шурупам.

слоновая кость	P	LS 1521 NA
белый	P	LS 1521 NA WW
светло-серый	P	LS 1521 NA LG
чёрный		LS 1521 NA SW

с дополнительной защитой

с полем для надписи 9 x 58 мм

с винтовыми зажимами для проводов до 2,5 мм²

Без лапок – арт. с дополнительным обозначением «N», например, ..521 N..

Заземляющая пластина обеспечивает защиту опорному кольцу, лапкам и крестовым шурупам.

Блестящий дуропласт (устойчив к механическим повреждениям)

слоновая кость	P	LS 1521 KINA
белый	P	LS 1521 KINA WW
светло-серый	P	LS 1521 KINA LG
чёрный		LS 1521 KINA SW

Прозрачная накладка с бумажным вкладышем

поля для надписи 9 x 58 мм

(запчасть)

белый вкладыш	CD 90 NA
---------------	----------

SCHUKO®-розетка 16 A / 250 В ~

с полем для надписи 12 x 55 мм

с пружинными зажимами для проводов до 2,5 мм²

Без лапок – арт. с дополнительным обозначением «N», например, ..1520 N..

С винтовыми зажимами арт.: ..1521..

Заземляющая пластина обеспечивает защиту опорному кольцу, лапкам и крестовым шурупам.

Металлическое исполнение

алюминий	P L	AL 1520 NA
нержавеющая сталь	L	ES 1520 NA
антрацит (лакиров. алюминий)	L	AL 1520 NA AN
dark (лакиров. алюминий)	L	AL 1520 NA D
латунь Classic	P	ME 1520 NA C
латунь Antik		ME 1520 NA AT

с дополнительной защитой

с полем для надписи 12 x 55 мм

с пружинными зажимами для проводов до 2,5 мм²

Без лапок – арт. с дополнительным обозначением «N», например, ..1520 N..

С винтовыми зажимами арт.: ..1521..

Заземляющая пластина обеспечивает защиту опорному кольцу, лапкам и крестовым шурупам.

Металлическое исполнение

алюминий	P L	AL 1520 KINA
нержавеющая сталь	L	ES 1520 KINA
антрацит (лакиров. алюминий)	L	AL 1520 KINA AN
dark (лакиров. алюминий)	L	AL 1520 KINA D
латунь Classic	P	ME 1520 KINA C
латунь Antik		ME 1520 KINA AT

Прозрачная накладка

поле для надписи 12 x 55 мм

(запчасть)

M 20 NA

Артикул

SCHUKO®-розетка 45°, 16 A / 250 В ~

с пружинными зажимами для проводов до 2,5 мм²

особенно хорошо подходит для вертикальных комбинаций нескольких розеток

Без лапок – арт. с дополнительным обозначением «N», например, ..520-45 N..

Блестящий duroпласт (устойчив к механическим повреждениям)

слоновая кость	P	LS 520-45
белый	P	LS 520-45 WW
светло-серый	P	LS 520-45 LG
чёрный		LS 520-45 SW

Металлическое исполнение

алюминий	P L	AL 2520-45
нержавеющая сталь	L	ES 2520-45
антрацит (лакиров. алюминий)	L	AL 2520-45 AN

SCHUKO®-розетка 16 A / 250 В ~

с индикатором напряжения (зелёный светодиод) арт.: 193-LED GN (согл. DIN VDE 0100 часть 710.55.3)

с дополнительной защитой

с полем для надписи 9 x 58 мм

с пружинными зажимами для проводов до 2,5 мм²

Без лапок – арт. с дополнительным обозначением «N», например, ..1520 N..

Заземляющая пластина обеспечивает защиту опорному кольцу, лапкам и крестовым шурупам.

Блестящий duroпласт (устойчив к механическим повреждениям)

слоновая кость	P	LS 1520 NAKO
белый	P	LS 1520 NAKO WW
светло-серый	P	LS 1520 NAKO LG
чёрный		LS 1520 NAKO SW

Термопласт (ударопрочный) блестящий

белый		LS 1520 BFNAKO WW
зелёный		LS 1520 BFNAKO GN
оранжевый		LS 1520 BFNAKO O
красный		LS 1520 BFNAKO RT

возможна замена индикатора напряжения с передней стороны без отключения сетевого напряжения

Прозрачная накладка с бумажным вкладышем

поля для надписи 9 x 58 мм

(запчасть)

белый вкладыш	CD 90 NA
---------------	----------

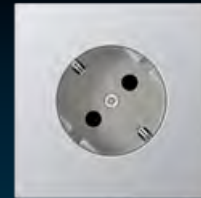



Артикул

SCHUKO®-розетка 16 А / 250 В ~

с дополнительной защитой
с полем для надписи (защищено от влаги) 50 x 10 мм
с пружинными зажимами для проводов до 2,5 мм²
(Держатель надписи арт: LS 61 INA BT)
Заземляющая пластина обеспечивает защиту опорному кольцу, лапкам и крестовым шурупам.

Термопласт (ударопрочный) блестящий

белый	L	LS 1520 INA WW
зелёный		LS 1520 INA GN
оранжевый		LS 1520 INA O
красный		LS 1520 INA RT

SCHUKO®-розетка 16 А / 250 В ~

с индикатором напряжения (зелёный светодиод) арт.: 193-LED GN (согл. DIN VDE 0100 часть 710.55.3)
с дополнительной защитой
с полем для надписи (защищено от влаги) 50 x 10 мм
с пружинными зажимами для проводов до 2,5 мм²
(Держатель надписи арт: LS 61 INA BT)
Заземляющая пластина обеспечивает защиту опорному кольцу, лапкам и крестовым шурупам.

Термопласт (ударопрочный) блестящий

белый	N	L	LS 1520 INA KO WW
зелёный	N		LS 1520 INA KO GN
оранжевый	N		LS 1520 INA KO O
красный	N		LS 1520 INA KO RT

возможна замена индикатора напряжения с передней стороны без отключения сетевого напряжения

Держатель надписи 50 x 10 мм

(запчасть)
для SCHUKO® розеток арт.: LS 1520 .. INA ..

LS 61 INA BT

SCHUKO®-розетка 16 А / 250 В ~

с защитой от перенапряжения
с дополнительной защитой
с полем для надписи 7 x 57 мм
с винтовыми зажимами для проводов до 2,5 мм²
Без лапок – арт. с дополнительным обозначением «N», например, ..521 N..

Блестящий дуропласт (устойчив к механическим повреждениям)

белый	LS 521 KINAUF WW
-------	-------------------------

Прозрачная накладка с бумажным вкладышем

поля для надписи 7 x 57 мм
(запчасть)

белый вкладыш	LS 20 NA
---------------	-----------------

SCHUKO®-розетка 16 А / 250 В ~

с защитой от перенапряжения
с дополнительной защитой
с полем для надписи 12 x 55 мм
с винтовыми зажимами для проводов до 2,5 мм²
Без лапок – арт. с дополнительным обозначением «N», например, ..521 N..

Металлическое исполнение

алюминий	AL 2521 KINAUF
----------	-----------------------

Прозрачная накладка

поле для надписи 12 x 55 мм
(запчасть)

M 20 NA

Артикул

SCHUKO®-розетка (УЗО) 16 A / 250 В ~

согласно DIN EN 61008-1 (VDE 0664-10) и DIN EN 61008-2-1 (VDE 0664-11)

Ток срабатывания: 30 мА

с дополнительной защитой

с пружинными зажимами для проводов до 2,5 мм²

не предназначена для монтажа в накладных коробках

Возможна замена розетки, подключение подходит для кабелей с 2-мя или 3-мя жилами.

Розетки, подключенные к дополнительным выходным зажимам (L' N'), также имеет дифференциальную защиту и согл. DIN VDE 0100-410. Электрическая инсталляция до розетки SCHUKO® с УЗО не защищена.

Используя встроенный выключатель, розетка может включаться/выключаться вручную.

Термопласт (ударопрочный) блестящий

слоновая кость	LS 5520.30
белый	LS 5520.30 WW
чёрный	LS 5520.30 SW

Устройство дифференциальной защиты (УЗО) 16 A / 250 В ~

согласно DIN EN 61008-1 (VDE 0664-10) и DIN EN 61008-2-1 (VDE 0664-11)

Ток срабатывания: 30 мА

с пружинными зажимами для проводов до 2,5 мм²

подходит для кабелей с 2-мя или 3-мя жилами

не предназначена для монтажа в накладных коробках

Рекомендуется монтаж в коробку скрытого монтажа глубиной 60 мм. Устройство защиты с функцией, не зависящей от напряжения. Розетки, подключенные к выходным зажимам, защищены согл. DIN VDE 0100-410.

Электрическая инсталляция до дифференциальной защиты не защищена!

Термопласт (ударопрочный) блестящий

слоновая кость	LS 5530 FIB
белый	LS 5530 FIB WW
чёрный	LS 5530 FIB SW

SCHUKO®-розетка 16 A / 250 В ~

с ориентационной светодиодной подсветкой

со встроенным датчиком освещённости

с дополнительной защитой

с пружинными зажимами для проводов до 2,5 мм²

Монтаж – в глубокой монтажной коробке

с белыми светодиодами (цветовая температура 4000 К)

Потребляемая мощность в режиме ожидания / эксплуатации: 0,3 / 0,5 Вт

Заземляющая пластина обеспечивает защиту опорному кольцу, лапкам и крестовым шурупам.

Термопласт (ударопрочный) блестящий

слоновая кость	LS 1520-O LNW
белый	LS 1520-O WW LNW
светло-серый	LS 1520-O LG LNW
чёрный	LS 1520-O SW LNW

Металлическое исполнение

алюминий (лакиров.)	AL 1520-O LNW
нержавеющая сталь (лакиров.)	ES 1520-O LNW
антрацит (лакиров.)	AL 1520-O AN LNW
dark (лакиров.)	AL 1520-O D LNW
латунь Classic (лакиров.)	ME 1520-O C LNW
латунь Antik (лакиров.)	ME 1520-O AT LNW



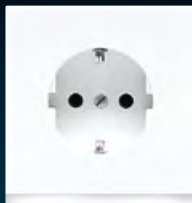

Артикул

SCHUKO®-розетка 16 A / 250 В ~

с ориентационной светодиодной подсветкой с дополнительной защитой

с пружинными зажимами для проводов до 2,5 мм²

Заменяемая светодиодная вставка.

Подключение 2-мя многожильными проводами (коричневый/синий), длиной около 220 мм.

Подключение к 230 В может быть напрямую или через выключатель.

Монтаж – в глубокой монтажной коробке

с белыми светодиодами

белый (лакиров. алюминий)	LS 520-O WW LEDW
светло-серый (лакиров. алюминий)	LS 520-O LG LEDW
чёрный (лакиров. алюминий)	LS 520-O SW LEDW

Металлическое исполнение

алюминий	AL 2520-O LEDW
нержавеющая сталь	ES 2520-O LEDW
антрацит (лакиров. алюминий)	AL 2520-O AN LEDW
хром	GCR 2520-O LEDW

Светодиодная вставка

(запчасть)

для SCHUKO®-розетки арт.: LS 520-O WW LEDW, LS 520-O LG LEDW, LS 520-O SW LEDW, AL 2520-O LEDW, AL 2520-O AN LEDW, ES 2520-O LEDW, GCR 2520-O LEDW

с белыми светодиодами

520-O LEDW-1

SCHUKO®-розетка 16 A / 250 В ~

с откидной крышкой (с возвратной пружиной)

с пружинными зажимами для проводов до 2,5 мм²

Без лапок – арт. с дополнительным обозначением «N», например, ..1520 N..

Невозможна установка металлических

версий под потолком.

С винтовыми зажимами арт.: ..1521..

Заземляющая пластина обеспечивает защиту опорному кольцу, лапкам и крестовым шурупам.

Блестящий дуропласт (устойчив к механическим повреждениям)

слоновая кость	IP P	LS 1520 KL
белый	IP P	LS 1520 KL WW
светло-серый	IP P	LS 1520 KL LG
чёрный	IP	LS 1520 KL SW

Термопласт (ударопрочный) блестящий

слоновая кость	IP L	LS 1520 BFKL
белый	IP L	LS 1520 BFKL WW
зелёный	IP	LS 1520 BFKL GN
светло-серый	IP L	LS 1520 BFKL LG
оранжевый	IP	LS 1520 BFKL O
красный	IP	LS 1520 BFKL RT
чёрный	IP L	LS 1520 BFKL SW

Металлическое исполнение

алюминий	IP P L	AL 1520 KL
нержавеющая сталь	IP L	ES 1520 KL
антрацит (лакиров. алюминий)	IP L	AL 1520 KL AN
dark (лакиров. алюминий)	IP L	AL 1520 KL D
хром		GCR 1520 KL
имитация золота		GO 1520 KL
латунь Classic	P	ME 1520 KL C
латунь Antik		ME 1520 KL AT

Артикул

SCHUKO®-розетка 16 A / 250 В ~

с откидной крышкой (с возвратной пружиной)

с дополнительной защитой

с пружинными зажимами для проводов до 2,5 мм²

Без лапок – арт. с дополнительным обозначением «N», например, ..1520 N..

Невозможна установка металлических версий под потолком.

С винтовыми зажимами арт.: ..1521..

Заземляющая пластина обеспечивает защиту опорному кольцу, лапкам и крестовым шурупам.

Блестящий дуропласт (устойчив к механическим повреждениям)

слоновая кость	IP P	LS 1520 KIKL
белый	IP P	LS 1520 KIKL WW
светло-серый	IP P	LS 1520 KIKL LG
чёрный	IP	LS 1520 KIKL SW

Термопласт (ударопрочный) блестящий

слоновая кость	IP L	LS 1520 BFKIKL
белый	IP L	LS 1520 BFKIKL WW
зелёный	IP	LS 1520 BFKIKL GN
светло-серый	IP L	LS 1520 BFKIKL LG
оранжевый	IP	LS 1520 BFKIKL O
красный	IP	LS 1520 BFKIKL RT
чёрный	IP L	LS 1520 BFKIKL SW

Металлическое исполнение

алюминий	IP P L	AL 1520 KIKL
нержавеющая сталь	IP L	ES 1520 KIKL
антрацит (лакиров. алюминий)	IP L	AL 1520 KIKL AN
dark (лакиров. алюминий)	IP L	AL 1520 KIKL D
хром		GCR 1520 KIKL
латунь Classic	P	ME 1520 KIKL C
латунь Antik		ME 1520 KIKL AT

SCHUKO®-розетка 16 A / 250 В ~

с откидной крышкой (с возвратной пружиной)

с винтовыми зажимами для проводов до 2,5 мм²

Невозможна установка металлических версий под потолком.

Блестящий дуропласт (устойчив к механическим повреждениям)

слоновая кость	IP P	LS 1521 KL
белый	IP P	LS 1521 KL WW
светло-серый	IP P	LS 1521 KL LG
чёрный	IP	LS 1521 KL SW

Металлическое исполнение

алюминий	IP P L	AL1521KL
нержавеющая сталь	IP L	ES 1521 KL
антрацит (лакиров. алюминий)	IP L	AL 1521 KL AN
dark (лакиров. алюминий)	IP L	AL 1521 KL D
имитация золота		GO 1521 KL
латунь Classic	P	ME 1521 KL C
латунь Antik		ME 1521 KL AT

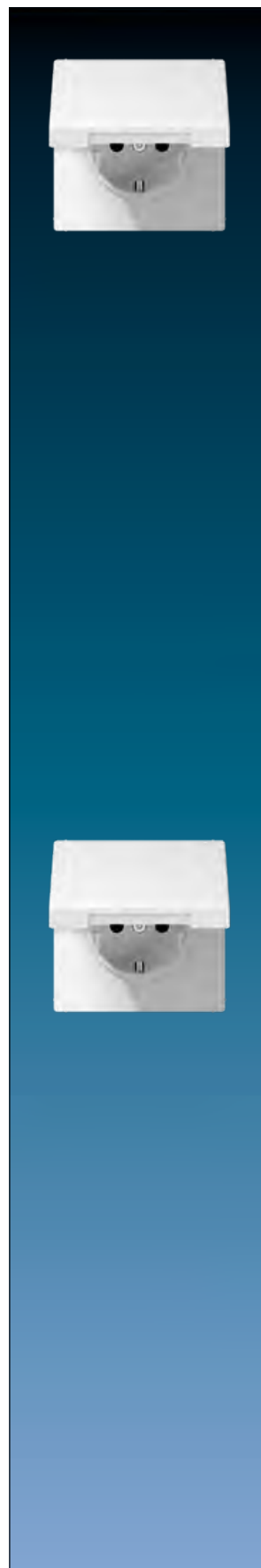

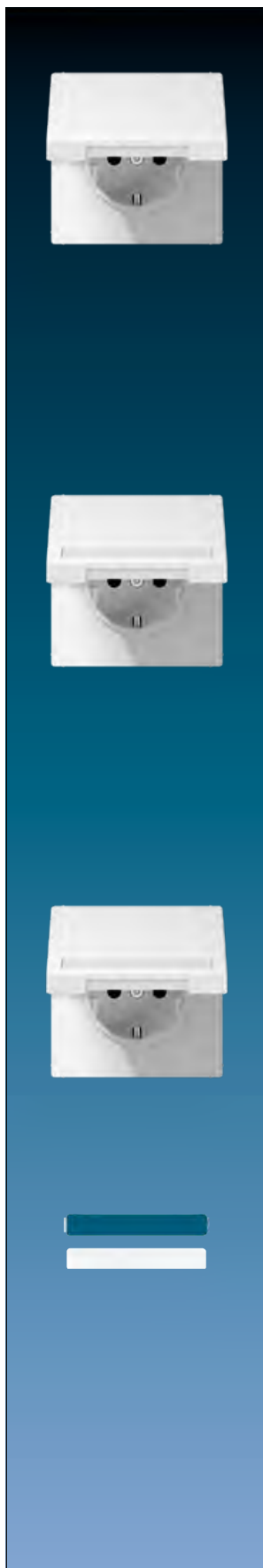

Артикул

SCHUKO®-розетка 16 A / 250 В ~

с откидной крышкой (с возвратной пружиной)

с дополнительной защитой

с винтовыми зажимами для проводов до 2,5 мм²

Невозможна установка металлических версий под потолком.

Блестящий duroplast (устойчив к механическим повреждениям)

слоновая кость

LS 1521 KIKL

белый

LS 1521 KIKL WW

светло-серый

LS 1521 KIKL LG

чёрный

LS 1521 KIKL SW

Металлическое исполнение

алюминий

AL 1521 KIKL

нержавеющая сталь

ES 1521 KIKL

антрацит (лакиров. алюминий)

AL 1521 KIKL AN

dark (лакиров. алюминий)

AL 1521 KIKL D

SCHUKO®-розетка 16 A / 250 В ~

с откидной крышкой (с возвратной пружиной)

с полем для надписи 9 x 58 мм

с дополнительной защитой

с пружинными зажимами для проводов до 2,5 мм²

Без лапок – арт. с дополнительным обозначением «N», например, ..1520 N..

С винтовыми зажимами арт.: ..1521..

Заземляющая пластина обеспечивает защиту опорному кольцу, лапкам и крестовым шурупам.

Термопласт (ударопрочный) блестящий

слоновая кость

LS 1520 BFNAKL

белый

LS 1520 BFNAKL WW

зелёный

LS 1520 BFNAKL GN

светло-серый

LS 1520 BFNAKL LG

оранжевый

LS 1520 BFNAKL O

красный

LS 1520 BFNAKL RT

чёрный

LS 1520 BFNAKL SW

SCHUKO®-розетка 16 A / 250 В ~

с откидной крышкой (с возвратной пружиной)

с полем для надписи 9 x 58 мм

с дополнительной защитой

с винтовыми зажимами для проводов до 2,5 мм²

Без лапок – арт. с дополнительным обозначением «N», например, ..521 N..

Заземляющая пластина обеспечивает защиту опорному кольцу, лапкам и крестовым шурупам.

Термопласт (ударопрочный) блестящий

слоновая кость

LS 1521 BFNAKL

белый

LS 1521 BFNAKL WW

светло-серый

LS 1521 BFNAKL LG

чёрный

LS 1521 BFNAKL SW

Прозрачная накладка с бумажным вкладышем

поля для надписи 9 x 58 мм

(запчасть)

белый вкладыш

GD 90 NA

Артикул

SCHUKO®-розетка 16 A / 250 В ~

с откидной крышкой (с возвратной пружиной)

с полем для надписи 12 x 55 мм

с дополнительной защитой

с пружинными зажимами для проводов до 2,5 мм²









Без лапок – арт. с дополнительным обозначением «N», например, ..1520 N..

Невозможна установка металлических версий под потолком.

С винтовыми зажимами арт.: ..1521..

Заземляющая пластина обеспечивает защиту опорному кольцу, лапкам и крестовым шурупам.

Металлическое исполнение

алюминий	  	AL 1520 NAKL
нержавеющая сталь		ES 1520 NAKL
антрацит (лакиров. алюминий)	 	AL 1520 NAKL AN
dark (лакиров. алюминий)	 	AL 1520 NAKL D
хром		GCR 1520 NAKL
латунь Classic		ME 1520 NAKL C
латунь Antik		ME 1520 NAKL AT

Прозрачная накладка

поле для надписи 12 x 55 мм

(запчасть)

M 20 NA

SCHUKO®-розетка 16 A / 250 В ~

с откидной крышкой (с возвратной пружиной)

с полем для надписи 9 x 39 мм

с индикатором напряжения (зелёный светодиод) арт.: 193-LED GN (согл. DIN VDE 0100 часть 710.55.3)

с дополнительной защитой

с пружинными зажимами для проводов до 2,5 мм²

Без лапок – арт. с дополнительным обозначением «N», например, ..1520 N..

Заземляющая пластина обеспечивает защиту опорному кольцу, лапкам и крестовым шурупам.

Термопласт (ударопрочный) блестящий

слоновая кость	 	LS 1520 NAKLKO
белый		LS 1520 NAKLKO WW
зелёный		LS 1520 NAKLKO GN
светло-серый	 	LS 1520 NAKLKO LG
оранжевый		LS 1520 NAKLKO O
красный		LS 1520 NAKLKO RT
чёрный	 	LS 1520 NAKLKO SW

возможна замена индикатора напряжения с передней стороны без отключения сетевого напряжения



Серия LS

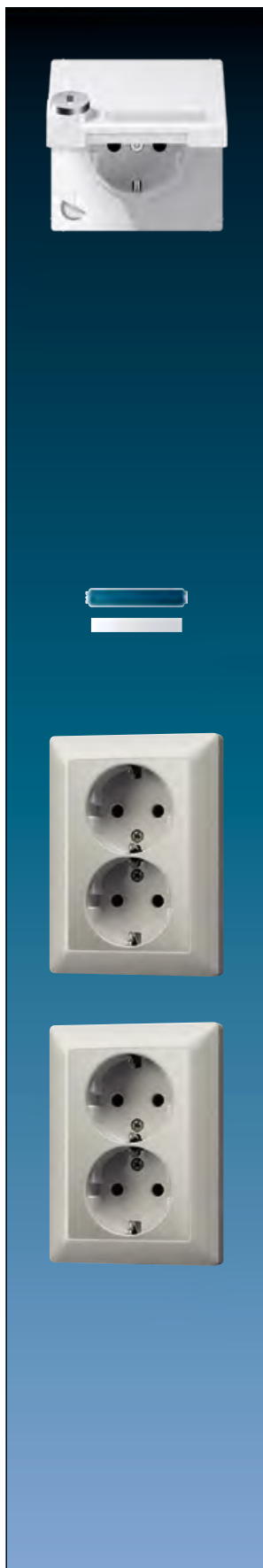

Артикул

SCHUKO®-розетка 16 A / 250 В ~

с откидной крышкой (с возвратной пружиной)

с полем для надписи 9 x 39 мм

с замком (24 разных ключа)

с дополнительной защитой

с пружинными зажимами для проводов до 2,5 мм²

Без лапок – арт. с дополнительным обозначением «N», например, ..1520 N..

С винтовыми зажимами арт.: ..1521..

Заземляющая пластина обеспечивает защиту опорному кольцу, лапкам и крестовым шурупам.

Термопласт (ударопрочный) блестящий

слоновая кость			LS 1520 NAKLSL
белый			LS 1520 NAKLSL WW
светло-серый			LS 1520 NAKLSL LG
чёрный			LS 1520 NAKLSL SW

Металлическое исполнение

алюминий (лакиров.)			AL 1520 NAKLSL
нержавеющая сталь (лакиров.)			ES 1520 NAKLSL
антрацит (лакиров.)			AL 1520 NAKLSL AN
dark (лакиров.)			AL 1520 NAKLSL D
латунь Classic (лакиров.)			ME 1520 NAKLSL C
латунь Antik (лакиров.)			ME 1520 NAKLSL AT

Прозрачная накладка с бумажным вкладышем

поле для надписи 9 x 39 мм

(запчасть)

белый вкладыш	LS 90 NA
---------------	----------

SCHUKO®-розетка 2-ная 16 A / 250 В ~

с дополнительной защитой

для одинарной коробки Ø 60 мм

с пружинными зажимами для проводов до 2,5 мм²

Металлическое исполнение

алюминий (лакиров.)		AL 5020 KI-L
нержавеющая сталь (лакиров.)		ES 5020 KI-L
антрацит (лакиров.)		AL 5020 KI AN-L

SCHUKO®-розетка 2-ная 16 A / 250 В ~

с дополнительной защитой

для одинарной коробки Ø 60 мм

с винтовыми зажимами для проводов до 2,5 мм²

Металлическое исполнение

алюминий (лакиров.)		AL 5022 KI-L
нержавеющая сталь (лакиров.)		ES 5022 KI-L
антрацит (лакиров.)		AL 5022 KI-L AN

Артикул

Розетка без заземления 16 A / 250 В ~

с винтовыми зажимами для проводов до 2,5 мм²

Блестящий дуропласт (устойчив к механическим повреждениям)

слоновая кость	P	LS 911
белый	P	LS 911 WW

Швейцарская розетка

1-ная, тип 13

10 A 250 В ~, L + N + PE

с пружинными зажимами для проводов до 2,5 мм² согласно SEV 1011-1998/IEC 884-1

для установки в монтажной коробке согласно DIN 49073

не предназначена для монтажа в накладных коробках

(с несущей платой, монтаж только шурупами)

Блестящий дуропласт (устойчив к механическим повреждениям)

слоновая кость	P	LS 1520-13 SEV
белый	P	LS 1520-13 SEV WW
светло-серый	P	LS 1520-13 SEV LG
чёрный		LS 1520-13 SEV SW

Металлическое исполнение

алюминий	P L	AL 1520-13 SEV
нержавеющая сталь	L	ES 1520-13 SEV
антрацит (лакиров. алюминий)	L	AL 1520-13 SEV AN

Механизм розетки франко-бельгийской системы

2-пол. и заземление (штырь), 16 A / 250 В ~

Заземляющая пластина обеспечивает защиту опорному кольцу, лапкам и крестовым шурупам.

с лапками

с пружинными зажимами	1520 F EINS
с винтовыми зажимами	1521 F EINS

Механизм розетки франко-бельгийской системы

2-пол. и заземление (штырь), 16 A / 250 В ~

Заземляющая пластина обеспечивает защиту опорному кольцу.

без зажимов

с пружинными зажимами	1520 NF EINS
с винтовыми зажимами	1521 NF EINS

Накладка

для механизмов розетки франко-бельгийской системы, арт.: 1520 ..F EINS, 1521 ..F EINS

Блестящий дуропласт (устойчив к механическим повреждениям)

слоновая кость	P	LS 1521 F PL-1
белый	P	LS 1521 F WW PL-1
светло-серый	P	LS 1521 F LG PL-1
чёрный		LS 1521 F SW PL-1

Металлическое исполнение

алюминий	P L	AL 1521 F PL-1
нержавеющая сталь	L	ES 1521 F PL-1
антрацит (лакиров. алюминий)	L	AL 1521 F AN PL-1
dark (лакиров. алюминий)	L	AL 1521 F D PL-1
латунь Classic	P	ME 1521 F C PL-1
латунь Antik		ME 1521 F AT PL-1



Серия LS

Артикул



Накладка

для механизмов розетки франко-бельгийской системы, арт.: 1520 ..F EINS, 1521 ..F EINS
с дополнительной защитой

Блестящий duroпласт (устойчив к механическим повреждениям)

слоновая кость	P	LS 1521 FKI PL-1
белый	P	LS 1521 FKI WW PL-1
светло-серый	P	LS 1521 FKI LG PL-1
чёрный		LS 1521 FKI SW PL-1

Металлическое исполнение

алюминий	P L	AL 1521 FKI PL-1
нержавеющая сталь	L	ES 1521 FKI PL-1
антрацит (лакиров. алюминий)	L	AL 1521 FKI AN PL-1
dark (лакиров. алюминий)	L	AL 1521 FKI D PL-1
хром		GCR 1521 FKIPL-1
имитация золота		GO 1521 FKI PL-1
латунь Classic	P	ME 1521 FKI C PL-1
латунь Antik		ME 1521 FKI AT PL-1



Розетка американской системы NEMA

15 A / 125 В ~, 5-15R, 2-пол. и с заземлением (штырь)
с винтовыми зажимами для проводов до 4 мм² согласно US-NEMA

Термопласт (ударопрочный) блестящий

белый	LS 521-15 WW
-------	--------------

Металлическое исполнение

алюминий	гнездо - чёрное	AL 2521-15
нержавеющая сталь	гнездо - чёрное	ES 2521-15
латунь Classic	гнездо - чёрное	ME 2521-15 C
латунь Antik	гнездо - чёрное	ME 2521-15 AT



Розетка американской системы NEMA

20 A / 125 В ~, 5-20R, 2-пол. и заземление (штырь)
с винтовыми зажимами для проводов до 4 мм² согласно US-NEMA

Термопласт (ударопрочный) блестящий

белый	LS 521-20 WW
-------	--------------

Металлическое исполнение

алюминий	гнездо - чёрное	AL 2521-20
нержавеющая сталь	гнездо - чёрное	ES 2521-20
латунь Classic	гнездо - чёрное	ME 2521-20 C
латунь Antik	гнездо - чёрное	ME 2521-20 AT

Артикул

Розетка с выключателем британского стандарта 1363**13 A 250 В ~**2-пол. с заземлением (штырь), с дополнительной защитой с винтовыми зажимами для проводов до 4 мм²

без выключателя

3521 EINS**Накладка****для механизма розетки арт. 3521 EINS****Блестящий дуропласт (устойчив к механическим повреждениям)**

слоновая кость

BS 2521 PL

белый

BS 2521 WW PL

чёрный

BS 2521 SW PL**Металлическое исполнение**

алюминий

BS 2521 AL PL

нержавеющая сталь

BS 2521 ES PL

антрацит (лакиров. алюминий)

BS 2521 AN PL

dark (лакиров. алюминий)

BS 2521 ALD PL

хром

BS 2521 GCR PL

имитация золота

BS 2521 GO PL

латунь Classic

BS 2521 MEC PL

латунь Antik

BS 2521 MEAT PL**Механизм розетки с выключателем британский стандарт 1363****13 A 250 В ~**2-пол. с заземлением (штырь), с дополнительной защитой с винтовыми зажимами для проводов до 4 мм²

без индикатора

3171 EINS

с индикатором

3171 KO EINS**Накладка****для механизма розетки арт. 3171 EINS****Блестящий дуропласт (устойчив к механическим повреждениям)**

слоновая кость

BS 2171 PL

белый

BS 2171 WW PL

чёрный

BS 2171 SW PL**Металлическое исполнение**

алюминий

BS 2171 AL PL

нержавеющая сталь

BS 2171 ES PL

антрацит (лакиров. алюминий)

BS 2171 AN PL

dark (лакиров. алюминий)

BS 2171 ALD PL

хром

BS 2171 GCR PL

имитация золота

BS 2171 GO PL

латунь Classic

BS 2171 MEC PL

латунь Antik

BS 2171 MEAT PL**для механизма розетки арт. 3171 KO EINS****Блестящий дуропласт (устойчив к механическим повреждениям)**

слоновая кость

BS 2171 KO PL

белый

BS 2171 KO WW PL

чёрный

BS 2171 KO SW PL**Металлическое исполнение**

алюминий

BS 2171 KO AL PL

нержавеющая сталь

BS 2171 KO ES PL

антрацит (лакиров. алюминий)

BS 2171 KO AN PL

dark (лакиров. алюминий)

BS 2171 KO ALD PL

хром

BS 2171 KO GCR PL

имитация золота

BS 2171 KO GO PL

латунь Classic

BS 2171 KO MEC PL

латунь Antik

BS 2171 KO MEAT PL

Серия LS



Артикул

Механизм розетки британский стандарт 546

5 А 250 В ~

2-пол. с заземлением (штырь), с дополнительной защитой с винтовыми зажимами для проводов до 4 мм²

без выключателя

3171-5 EINS

Накладка

для механизма розетки арт. 3171-5 EINS

Блестящий дуропласт (устойчив к механическим повреждениям)

слоновая кость

BS 2171-5 PL

белый

BS 2171-5 WW PL

чёрный

BS 2171-5 SW PL

Металлическое исполнение

алюминий

BS 2171-5 AL PL

нержавеющая сталь

BS 2171-5 ES PL

антрацит (лакиров. алюминий)

BS 2171-5 AN PL

dark (лакиров. алюминий)

BS 2171-5 ALD PL

хром

BS 2171-5 GCR PL

имитация золота

BS 2171-5 GO PL

латунь Classic

BS 2171-5 MEC PL

латунь Antik

BS 2171-5 MEAT PL

Механизм розетки для Китая

2 полюса без заземления с плоскими или круглыми штырями

2 полюса с заземлением только для плоских штырей

согл. GB 1002 и IEC 884-1

с дополнительной защитой

с винтовыми зажимами для проводов до 4 мм²

(крепление винтами, без крепёжных лапок)

Заземляющая пластина обеспечивает защиту опорному кольцу.

без выключателя

3521-5 CN EINS

Накладка

для китайской комбинации розеток, арт.: 3521-5 CN EINS

Блестящий дуропласт (устойчив к механическим повреждениям)

слоновая кость



LS 3521-5 CN PL

белый



LS 3521-5 CN WW PL

чёрный

LS 3521-5 CN SW PL

Металлическое исполнение

алюминий



AL 3521-5 CN PL

нержавеющая сталь

ES 3521-5 CN PL

антрацит (лакиров. алюминий)

AL 3521-5 CN AN PL

dark (лакиров. алюминий)

AL 3521-5 CND PL

хром

GCR 3521-5 CNPL

имитация золота

GO 3521-5 CN PL

латунь Classic



ME 3521-5 CN C PL

латунь Antik

ME 3521-5 CN AT PL

Артикул

Механизм розетки G + I

13 A 250 В ~

для штекера BS 1363 (тип G) и GB 2099-1 (тип I)

с дополнительной защитой

с винтовыми зажимами для проводов до 4 мм²

для установки в монтажной коробке согласно DIN 49073

4171 GI SW EINS

Накладка

для механизма розетки арт. 4171 GI SW EINS

Блестящий дуропласт (устойчив к механическим повреждениям)

слоновая кость

LS 4171 GI SW PL

белый

LS 4171 GI SW WW PL

чёрный

LS 4171 GI SW SW PL

Механизм розетки для Индии

16 A / 250 В ~

2-пол. с заземлением (штырь), с дополнительной защитой

с винтовыми зажимами для проводов до 4 мм²

521 IN-EINS

Накладка

для механизма розетки (для Индии) арт. 521 IN-EINS

Блестящий дуропласт (устойчив к механическим повреждениям)

слоновая кость

LS 521 IN PL

белый

LS 521 IN WW PL

Металлическое исполнение

алюминий

AL 2521 IN PL

нержавеющая сталь

ES 2521 IN PL

антрацит (лакиров. алюминий)

AL 2521 IN AN PL

dark (лакиров. алюминий)

AL 2521 IN D PL

имитация золота

GO 2521 IN PL

латунь Classic

ME 2521 IN C PL

латунь Antik

ME 2521 IN AT PL

Механизм выключателя с предохранителем

2-пол., 13 A 250 В ~

с индикатором

с винтовыми зажимами для проводов до 4 мм²

3190 CU KO EINS

Накладка

для механизма выключателя с предохранителем, арт.: 3190 CU KO EINS

Термопласт (ударопрочный) блестящий

слоновая кость

BS 2190 CU KO PL

белый

BS 2190 CU KO WW PL

чёрный

BS 2190 CU KO SW PL

Металлическое исполнение

алюминий

BS 2190 CU KO AL PL

нержавеющая сталь

BS 2190 CU KO ES PL

антрацит (лакиров. алюминий)

BS 2190 CU KO AN PL

dark (лакиров. алюминий)

BS 2190 CU KO ALD PL

хром

BS 2190 CU KO GCR PL

имитация золота

BS 2190 CU KO GO PL

латунь Classic

BS 2190 CU KO MEC PL

латунь Antik

BS 2190 CU KO MEAT PL

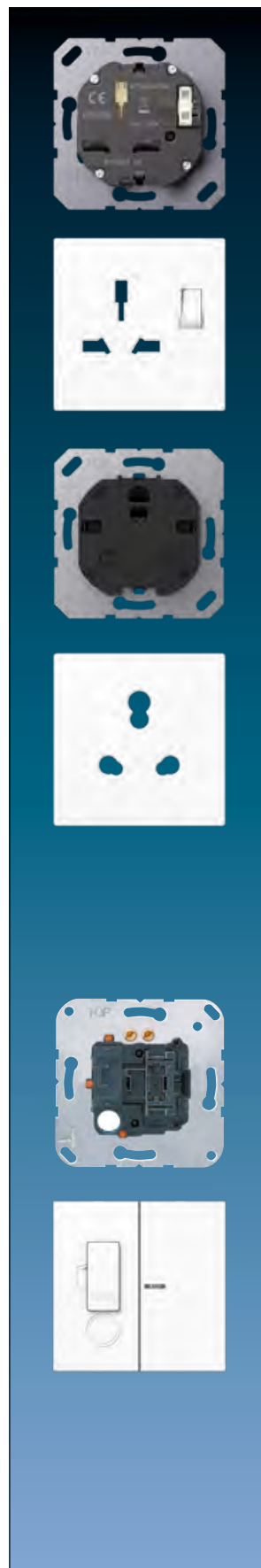

Серия LS

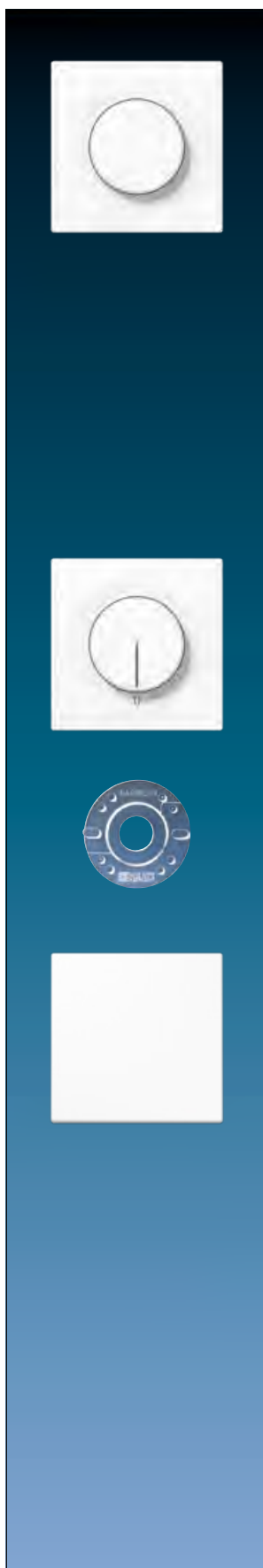

Артикул

Крышка

для роторного диммера арт.: 1730 DD, 1731 DD, 211 GDE
 для спутникового устройства арт.: 1733 DNE
 для 1 – 10-В-потенциометра арт.: 240-10, 240-31
 для DALI-потенциометра арт.: 240 DPE, 240 PDPE, 240 PDPE TW

Блестящий дуропласт (устойчив к механическим повреждениям)

чёрный	IP	LS 1940 SW
слоновая кость	IP P	LS 1940
белый	IP P	LS 1940 WW
светло-серый	IP P	LS 1940 LG

Металлическое исполнение

алюминий	IP P L	AL 1940
нержавеющая сталь	IP L	ES 1940
антрацит (лакиров. алюминий)	IP L	AL 1940 AN
dark (лакиров. алюминий)	IP L	AL 1940 D
хром		GCR 1940
имитация золота		GO 1940
латунь Classic	P	ME 1940 C
латунь Antik		ME 1940 AT

Крышка

для регулятора скорости арт.: 245.20

Блестящий дуропласт (устойчив к механическим повреждениям)

слоновая кость	IP	LS 1940.20
белый	IP	LS 1940.20 WW

Уплотнитель

для крышек роторного диммера / регулятора частоты вращения

IP 140 D

Уплотнитель арт.: 140 D используется с рамком IP-44 и устанавливается в крышки роторного диммера / регулятора скорости для получения степени защиты IP44.

Центральная плата стандарт

для LB вставки «жалюзи» арт.: 1730 JE и 1731 JE
 для LB вставки «освещение» арт.: 1701 SE, 1704 ESE, 1702 SE, 1710 DE, 1711 DE,
 1713 DSTE, 1720 NE, 1723 NE, 1708 IE

Блестящий дуропласт (устойчив к механическим повреждениям)

слоновая кость	P	LS 1700
белый	P	LS 1700 WW
светло-серый	P	LS 1700 LG
чёрный		LS 1700 SW

Металлическое исполнение

алюминий	P L	AL 1700
нержавеющая сталь	L	ES 1700
антрацит (лакиров. алюминий)	L	AL 1700 AN
dark (лакиров. алюминий)	L	AL 1700 D
хром		GCR 1700
имитация золота		GO 1700
латунь Classic	P	ME 1700 C
латунь Antik		ME 1700 AT

Артикул

Центральная плата стандарт «стрелки»

для LB вставки «жалюзи» арт.: 1730 JE и 1731 JE
 для LB вставки «освещение» арт.: 1701 SE, 1704 ESE, 1702 SE, 1710 DE, 1711 DE,
 1713 DSTE, 1720 NE, 1723 NE, 1708 IE

Блестящий дуропласт (устойчив к механическим повреждениям)

слоновая кость	LS 1700 P
белый	LS 1700 P WW
светло-серый	LS 1700 P LG
чёрный	LS 1700 P SW



Металлическое исполнение

алюминий	AL 1700 P
нержавеющая сталь	ES 1700 P
антрацит (лакиров. алюминий)	AL 1700 P AN
dark (лакиров. алюминий)	AL 1700 P D
хром	GCR 1700 P
имитация золота	GO 1700 P
латунь Classic	ME 1700 P C
латунь Antik	ME 1700 P AT



Центральная плата универсальная

для LB вставки «жалюзи» арт.: 1730 JE и 1731 JE
 для LB вставки «освещение» арт.: 1701 SE, 1704 ESE, 1702 SE, 1710 DE, 1711 DE, 1713 DSTE, 1723 NE

Блестящий дуропласт (устойчив к механическим повреждениям)

слоновая кость	 LS 1701
белый	 LS 1701 WW
светло-серый	 LS 1701 LG
чёрный	LS 1701 SW

Металлическое исполнение

алюминий	  AL 1701
нержавеющая сталь	 ES 1701
антрацит (лакиров. алюминий)	 AL 1701 AN
dark (лакиров. алюминий)	 AL 1701 D
хром	GCR 1701
имитация золота	GO 1701
латунь Classic	 ME 1701 C
латунь Antik	ME 1701 AT

Центральная плата универсальная «стрелки»

для LB вставки «жалюзи» арт.: 1730 JE и 1731 JE
 для LB вставки «освещение» арт.: 1701 SE, 1704 ESE, 1702 SE, 1710 DE, 1711 DE, 1713 DSTE, 1723 NE

Блестящий дуропласт (устойчив к механическим повреждениям)

слоновая кость	LS 1701 P
белый	LS 1701 P WW
светло-серый	LS 1701 P LG
чёрный	LS 1701 P SW

Металлическое исполнение

алюминий	AL 1701 P
нержавеющая сталь	ES 1701 P
антрацит (лакиров. алюминий)	AL 1701 P AN
dark (лакиров. алюминий)	AL 1701 P D
хром	GCR 1701 P
имитация золота	GO 1701 P
латунь Classic	ME 1701 P C
латунь Antik	ME 1701 P AT

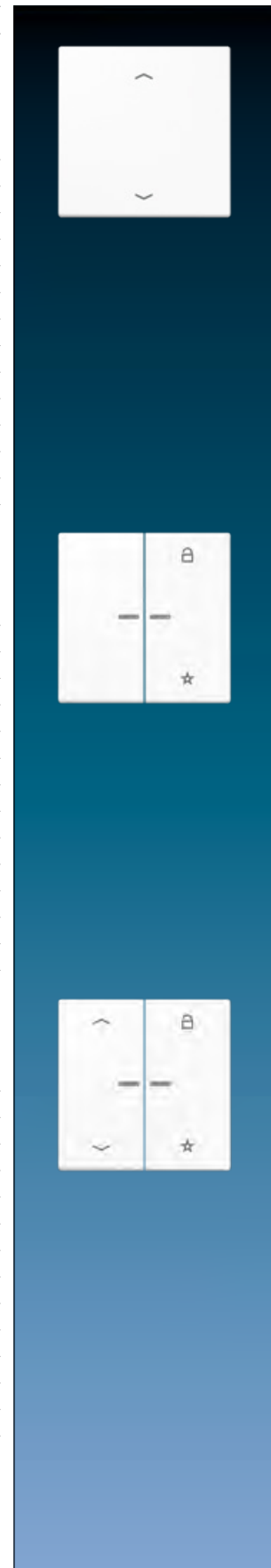

Серия LS



Артикул

Центральная плата 2 группы стандарт

для LB вставки «освещение» арт.: 1702 SE, 1712 DE, 1713 DSTE, 1723 NE

Блестящий duroпласт (устойчив к механическим повреждениям)

слоновая кость	P	LS 1702
белый	P	LS 1702 WW
светло-серый	P	LS 1702 LG
чёрный		LS 1702 SW

Металлическое исполнение

алюминий	P L	AL 1702
нержавеющая сталь	L	ES 1702
антрацит (лакиров. алюминий)	L	AL 1702 AN
dark (лакиров. алюминий)	L	AL 1702 D

Таймер с дисплеем стандарт

для LB вставки «жалюзи» арт.: 1730 JE и 1731 JE

для LB вставки «освещение» арт.: 1701 SE, 1704 ESE, 1702 SE, 1710 DE, 1711 DE, 1713 DSTE, 1723 NE

белый	LS 1750 D WW
чёрный	LS 1750 D SW

Таймер универсальный Bluetooth

для LB вставки «жалюзи» арт.: 1730 JE и 1731 JE

для LB вставки «освещение» арт.: 1701 SE, 1704 ESE, 1702 SE, 1710 DE, 1711 DE, 1713 DSTE, 1723 NE

Блестящий duroпласт (устойчив к механическим повреждениям)

слоновая кость	P	LS 1751 BT
белый	P	LS 1751 BT WW
светло-серый	P	LS 1751 BT LG
чёрный		LS 1751 BT SW

Металлическое исполнение

алюминий	P L	AL 1751 BT
нержавеющая сталь	L	ES 1751 BT
антрацит (лакиров. алюминий)	L	AL 1751 BT AN
dark (лакиров. алюминий)	L	AL 1751 BT D
хром		GCR 1751 BT
имитация золота		GO 1751 BT
латунь Classic	P	ME 1751 BT C
латунь Antik		ME 1751 BT AT

Таймер универсальный Bluetooth «стрелки»

для LB вставки «жалюзи» арт.: 1730 JE и 1731 JE

для LB вставки «освещение» арт.: 1701 SE, 1704 ESE, 1702 SE, 1710 DE, 1711 DE, 1713 DSTE, 1723 NE

Блестящий duroпласт (устойчив к механическим повреждениям)

слоновая кость	LS 1751 PBT
белый	LS 1751 PBT WW
светло-серый	LS 1751 PBT LG
чёрный	LS 1751 PBT SW

Металлическое исполнение

алюминий	AL 1751 PBT
нержавеющая сталь	ES 1751 PBT
антрацит (лакиров. алюминий)	AL 1751 PBT AN
dark (лакиров. алюминий)	AL 1751 PBT D
хром	GCR 1751 PBT
имитация золота	GO 1751 PBT
латунь Classic	ME 1751 PBT C
латунь Antik	ME 1751 PBT AT

Артикул

Датчик движения «стандарт» 1,10 м

для LB вставки «освещение» арт.: 1701 SE, 1704 ESE, 1702 SE, 1710 DE, 1711 DE, 1713 DSTE, 1723 NE, 1708 IE

Термопласт (ударопрочный) блестящий

слоновая кость	LS 17180
белый	LS 17180 WW
светло-серый	LS 17180 LG
чёрный	LS 17180 SW





Металлическое исполнение

алюминий (лакиров.)	AL 17180
нержавеющая сталь (лакиров.)	ES 17180
антрацит (лакиров.)	AL 17180 AN
dark (лакиров.)	AL 17180 D
латунь Classic (лакиров.)	ME 17180 C
латунь Antik (лакиров.)	ME 17180 AT





Датчик движения «стандарт» 1,10 м

для LB вставки «освещение» арт.: 1701 SE, 1704 ESE, 1702 SE, 1710 DE, 1711 DE, 1713 DSTE, 1723 NE, 1708 IE

Установка устройств со степенью защиты IP-44 разрешена только во внутренних помещениях**Термопласт (ударопрочный) блестящий**

слоновая кость	 LS 17180 WU
белый	 LS 17180 WU WW
светло-серый	 LS 17180 WU LG
чёрный	 LS 17180 WU SW









Металлическое исполнение

алюминий (лакиров.)	 AL 17180 WU
нержавеющая сталь (лакиров.)	 ES 17180 WU
антрацит (лакиров.)	 AL 17180 WU AN
dark (лакиров.)	 AL 17180 WU D
латунь Classic (лакиров.)	 ME 17180 WU C
латунь Antik (лакиров.)	 ME 17180 WU AT







Датчик движения «стандарт» 2,20 м

для LB вставки «освещение» арт.: 1701 SE, 1704 ESE, 1702 SE, 1710 DE, 1711 DE, 1713 DSTE, 1723 NE, 1708 IE

Установка устройств со степенью защиты IP-44 разрешена только во внутренних помещениях**Термопласт (ударопрочный) блестящий**

слоновая кость	  LS 17280
белый	  LS 17280 WW
светло-серый	  LS 17280 LG
чёрный	  LS 17280 SW

Металлическое исполнение

алюминий (лакиров.)	  AL 17280
нержавеющая сталь (лакиров.)	  ES 17280
антрацит (лакиров.)	  AL 17280 AN
dark (лакиров.)	  AL 17280 D
латунь Classic (лакиров.)	  ME 17280 C
латунь Antik (лакиров.)	  ME 17280 AT



Серия LS

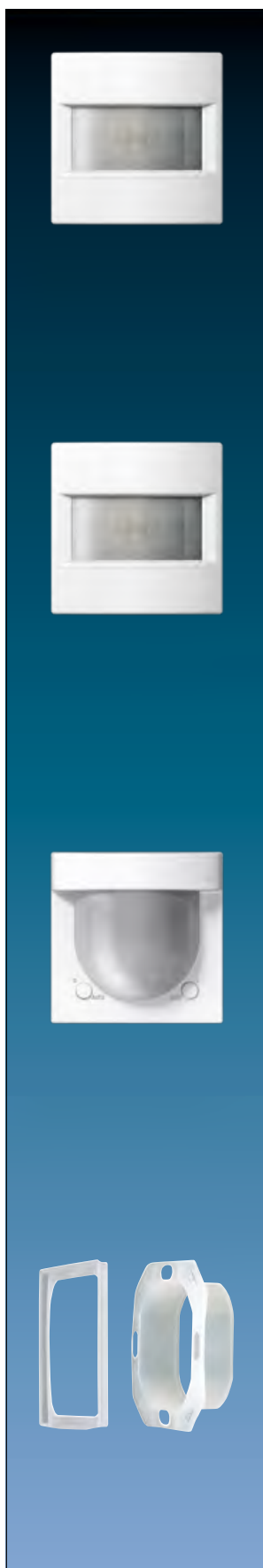

Артикул

Датчик движения «универсальный» 1,10 м

для LB вставки «освещение» арт.: 1701 SE, 1704 ESE, 1702 SE, 1710 DE, 1711 DE, 1713 DSTE, 1723 NE, 1708 IE

Термопласт (ударопрочный) блестящий

слоновая кость	LS 17181
белый	LS 17181 WW
светло-серый	LS 17181 LG
чёрный	LS 17181 SW

Металлическое исполнение

алюминий (лакиров.)	AL 17181
нержавеющая сталь (лакиров.)	ES 17181
антрацит (лакиров.)	AL 17181 AN
dark (лакиров.)	AL 17181 D
латунь Classic (лакиров.)	ME 17181 C
латунь Antik (лакиров.)	ME 17181 AT

Датчик движения «универсальный» 1,10 м

для LB вставки «освещение» арт.: 1701 SE, 1704 ESE, 1702 SE, 1710 DE, 1711 DE, 1713 DSTE, 1723 NE, 1708 IE

Установка устройств со степенью защиты IP-44 разрешена только во внутренних помещениях

Термопласт (ударопрочный) блестящий

слоновая кость	IP	LS 17181 WU
белый	IP	LS 17181 WU WW
светло-серый	IP	LS 17181 WU LG
чёрный	IP	LS 17181 WU SW

Металлическое исполнение

алюминий (лакиров.)	IP	AL 17181 WU
нержавеющая сталь (лакиров.)	IP	ES 17181 WU
антрацит (лакиров.)	IP	AL 17181 WU AN
dark (лакиров.)	IP	AL 17181 WU D
латунь Classic (лакиров.)	IP	ME 17181 WU C
латунь Antik (лакиров.)	IP	ME 17181 WU AT

Датчик движения «универсальный» 2,20 м

для LB вставки «освещение» арт.: 1701 SE, 1704 ESE, 1702 SE, 1710 DE, 1711 DE, 1713 DSTE, 1723 NE, 1708 IE

Установка устройств со степенью защиты IP-44 разрешена во внутренних помещениях и на улице

Термопласт (ударопрочный) блестящий

слоновая кость	IP	LS 17281
белый	IP	LS 17281 WW
светло-серый	IP	LS 17281 LG
чёрный	IP	LS 17281 SW

Металлическое исполнение

алюминий (лакиров.)	IP	AL 17281
нержавеющая сталь (лакиров.)	IP	ES 17281
антрацит (лакиров.)	IP	AL 17281 AN
dark (лакиров.)	IP	AL 17281 D
латунь Classic (лакиров.)	IP	ME 17281 C
латунь Antik (лакиров.)	IP	ME 17281 AT

Уплотняющий набор

для датчика движения 2,2 м серий CD и LS

IP AS CD 50 DS

Для получения степени защиты IP44

Артикул

eNet радиоприемная клавиша короткого хода

для вставок арт.: 1201 URE, 1201-1 URE, 1202 URE, 1225 SDE, 1240 STE, 1244 NVSE, 1254 TSE, 1224 LED UDE
Новая функция системы: полностью зашифрованная передача (AES-CCM) от eNet сервера версии 2.0

Блестящий дуропласт (устойчив к механическим повреждениям)

слоновая кость	P	FM LS 1561.07
белый	P	FM LS 1561.07 WW
светло-серый	P	FM LS 1561.07 LG
чёрный		FM LS 1561.07 SW

Металлическое исполнение

алюминий	P L	FM AL 1561.07
нержавеющая сталь	L	FM ES 1561.07
антрацит (лакиров. алюминий)	L	FM AL 1561.07 AN
dark (лакиров. алюминий)	L	FM AL 1561.07 D
хром		FM GCR 1561.07
имитация золота		FM GO 1561.07
латунь Classic	P	FM ME 1561.07 C
латунь Antik		FM ME 1561.07 AT

eNet радиоприемная клавиша управления жалюзи

для вставок арт.: 230 ME, 232 ME и 224 ME

Новая функция системы: полностью зашифрованная передача (AES-CCM) от eNet сервера версии 2.0

Блестящий дуропласт (устойчив к механическим повреждениям)

слоновая кость		FM LS 5232
белый		FM LS 5232 WW
светло-серый		FM LS 5232 LG
чёрный		FM LS 5232 SW

Металлическое исполнение

алюминий		FM AL 5232
нержавеющая сталь		FM ES 5232
антрацит (лакиров. алюминий)		FM AL 5232 AN
dark (лакиров. алюминий)		FM AL 5232 D
хром		FM GCR 5232
имитация золота		FM GO 5232
латунь Classic		FM ME 5232 C
латунь Antik		FM ME 5232 AT

Электронный таймер, 230 В, 1500 ВА

Устройство управляется простым нажатием кнопки. После задержки ранее установленного времени таймер автоматически выключается. Активированное время задержки может быть остановлено повторным нажатием на кнопку.

1-полюсный контакт, светодиодная индикация, возможно управление со спутниковой вставки

задержка 1 – 60 мин.

алюминий	P L	AL 1060 ET
нержавеющая сталь	L	ES 1060 ET
антрацит (лакиров. алюминий)	L	AL 1060 ET AN

задержка 1 – 8 час.

алюминий	P L	AL 10.480 ET
нержавеющая сталь	L	ES 10.480 ET
антрацит (лакиров. алюминий)	L	AL 10.480 ET AN

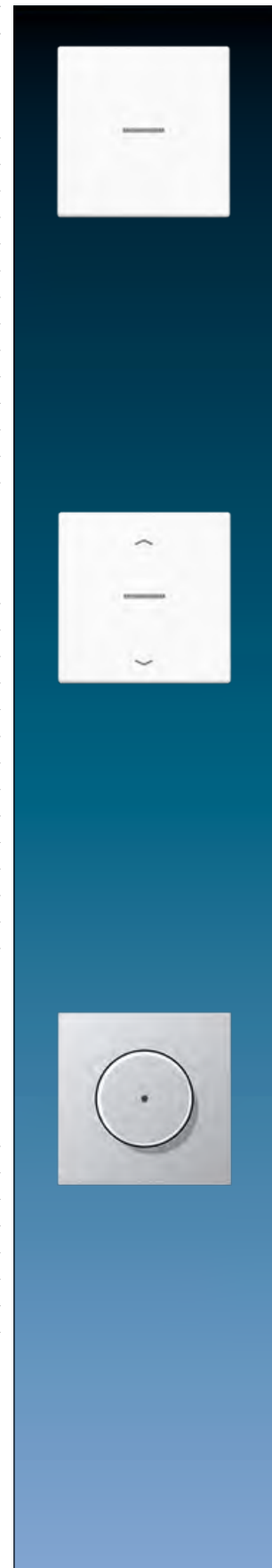

Серия LS



Артикул

Комнатный термостат «1-пол. контакт»

1-пол. НЗ контакт 10 (4) А, AC 230 В ~, 50/60 Гц

Термопласт (ударопрочный) блестящий

слоновая кость	TR LS 231
белый	TR LS 231 WW
светло-серый	TR LS 231 LG
чёрный	TR LS 231 SW

Металлическое исполнение

алюминий	TR AL 231
нержавеющая сталь	TR ES 231
антрацит (лакиров. алюминий)	TR AL 231 AN
dark (лакиров. алюминий)	TR AL 231 D
хром	TR GCR 231
имитация золота	TR GO 231
золото	TR LS 231 GGO
латунь Classic	TR ME 231 C
латунь Antik	TR ME 231 AT

Комнатный термостат «1-пол. контакт»

1-пол. НЗ контакт 10 (4) А, AC 24 В ~

Термопласт (ударопрочный) блестящий

слоновая кость	TR LS 241
белый	TR LS 241 WW
светло-серый	TR LS 241 LG
чёрный	TR LS 241 SW

Металлическое исполнение

алюминий	TR AL 241
нержавеющая сталь	TR ES 241
антрацит (лакиров. алюминий)	TR AL 241 AN
dark (лакиров. алюминий)	TR AL 241 D
хром	TR GCR 241
имитация золота	TR GO 241
золото	TR LS 241 GGO
латунь Classic	TR ME 241 C
латунь Antik	TR ME 241 AT

Комнатный термостат «НО/НЗ контакт»

1-пол. перекидной контакт, обогрев 10 (4) А, AC 230 В ~, 50/60 Гц

1-пол. перекидной контакт, охлаждение 5 (2) А, AC 230 В ~, 50/60 Гц

Для переключения с обогрева на охлаждение требуется EBERLE EV..H/K клемма.

Термопласт (ударопрочный) блестящий

слоновая кость	TR LS 236
белый	TR LS 236 WW
светло-серый	TR LS 236 LG
чёрный	TR LS 236 SW

Металлическое исполнение

алюминий	TR AL 236
нержавеющая сталь	TR ES 236
антрацит (лакиров. алюминий)	TR AL 236 AN
dark (лакиров. алюминий)	TR AL 236 D
хром	TR GCR 236
имитация золота	TR GO 236
золото	TR LS 236 GGO
латунь Classic	TR ME 236 C
латунь Antik	TR ME 236 AT

Артикул

Комнатный термостат «НО/НЗ контакт»

1-пол. перекидной контакт, обогрев 10 (4) А, АС 24 В ~

1-пол. перекидной контакт, охлаждение 5 (2) А, АС 24 В ~

Термопласт (ударопрочный) блестящий

слоновая кость	TR LS 246
белый	TR LS 246 WW
светло-серый	TR LS 246 LG
чёрный	TR LS 246 SW

Металлическое исполнение

алюминий	TR AL 246
нержавеющая сталь	TR ES 246
антрацит (лакиров. алюминий)	TR AL 246 AN
dark (лакиров. алюминий)	TR AL 246 D
хром	TR GCR 246
имитация золота	TR GO 246
золото	TR LS 246 GGO
латунь Classic	TR ME 246 C
латунь Antik	TR ME 246 AT

Термостат теплого пола

1-пол. НО контакт 10 А, АС 230 В ~, 50/60 Гц

Термопласт (ударопрочный) блестящий

слоновая кость	FTR LS 231
белый	FTR LS 231 WW
светло-серый	FTR LS 231 LG
чёрный	FTR LS 231 SW

Металлическое исполнение

алюминий	FTR AL 231
нержавеющая сталь	FTR ES 231
антрацит (лакиров. алюминий)	FTR AL 231 AN
dark (лакиров. алюминий)	FTR AL 231 D
хром	FTR GCR 231
имитация золота	FTR GO 231
золото	FTR LS 231 GGO
латунь Classic	FTR ME 231 C
латунь Antik	FTR ME 231 AT

Специальная кнопка предотвращает нежелательные изменения установленной температуры для всех крышек регуляторов

слоновая кость	MS TR 231
белый	MS TR 231 WW
светло-серый	MS TR 231 LG
чёрный	MS TR 231 SW

для металлических версий

алюминий (лакиров.)	MS TR 231 AL
нержавеющая сталь (лакиров.)	MS TR 231 ES
антрацит (лакиров.)	MS TR 231 AL AN

предотвращает нежелательные манипуляции параметрами термостатов

Гигростат

Термопласт (ударопрочный) блестящий

слоновая кость	LS 5201 HYG
белый	LS 5201 HYG WW
чёрный	LS 5201 HYG SW

Металлическое исполнение

алюминий	AL 5201 HYG
нержавеющая сталь	ES 5201 HYG
антрацит (лакиров. алюминий)	AL 5201 HYG AN

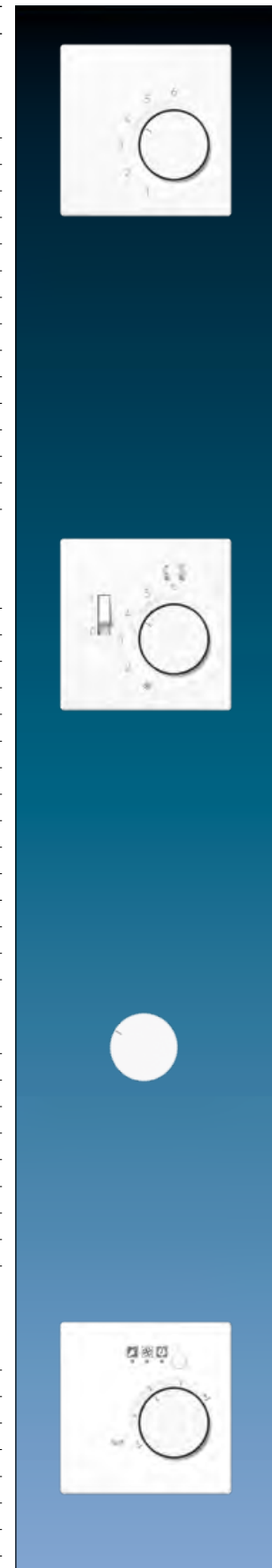

Серия LS

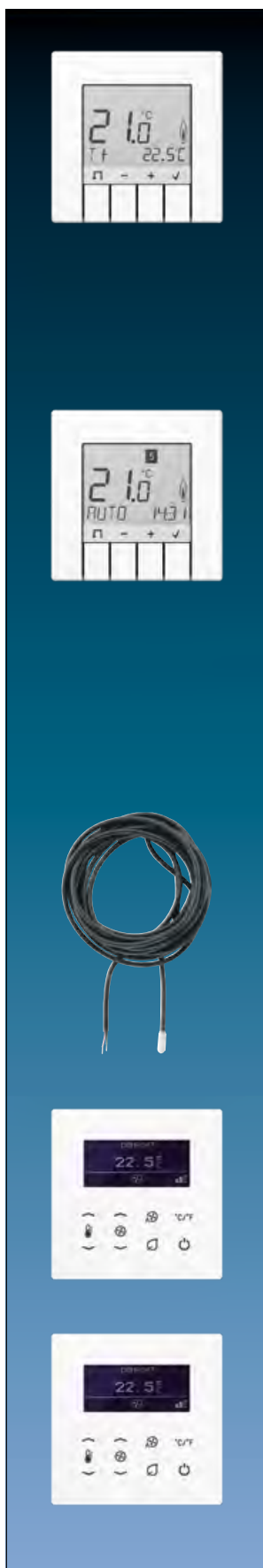

Артикул

Комнатный контроллер с дисплеем «стандарт»

дисплей с задней подсветкой
(крепление винтами, без крепёжных лапок)

Термопласт (ударопрочный) блестящий

слоновая кость	TR D LS 231
белый	TR D LS 231 WW
чёрный	TR D LS 231 SW

Металлическое исполнение

алюминий (лакиров.)	TR D AL 231
нержавеющая сталь (лакиров.)	TR D ES 231
антрацит (лакиров.)	TR D AL 231 AN
латунь Classic (лакиров.)	TR D ME 231 C
латунь Antik (лакиров.)	TR D ME 231 AT

Комнатный контроллер с дисплеем «универсальный»

Возможна автоматическая регулировка по программируемым значениям времени и температуры.
дисплей с задней подсветкой
(крепление винтами, без крепёжных лапок)

Термопласт (ударопрочный) блестящий

слоновая кость	TR UD LS 231
белый	TR UD LS 231 WW
чёрный	TR UD LS 231 SW

Металлическое исполнение

алюминий (лакиров.)	TR UD AL 231
нержавеющая сталь (лакиров.)	TR UD ES 231
антрацит (лакиров.)	TR UD AL 231 AN
dark (лакиров.)	TR UD AL 231 D
латунь Classic (лакиров.)	TR UD ME 231 C
латунь Antik (лакиров.)	TR UD ME 231 AT

Выносной датчик

для термостата температуры арт.: TR D .. 231 .., TR UD .. 231 ..
запчасть для термостата полов арт.: FTR .. 231 ..

NTC датчик в пластиковом корпусе 7,8 мм Ø

Длина кабеля: 4 м

Диапазон рабочих температур: -25 ... +70 °C

FF 7.8

Также подходит как внешний датчик температуры для KNX - устройств, арт.:
.. 2178 TS ..., .. 2178 ORTS ..., .. 5192 KRM TS D, .. 5194 KRM TS D, 2177 SV R, 23066 REGHE

Комнатный термостат fan coil 2-трубный

белый	TRD LS 923028 WW
чёрный	TRD LS 923028 SW

Комнатный термостат fan coil 4-трубный

белый	TRD LS 923048 WW
чёрный	TRD LS 923048 SW

Наборы накладок поставляются комплектом!

Артикул

Набор накладок 1 группа

защёлкиваются на модулях F40, 1 группа

арт.: 4071 TSM, 4191 TSM, 4091 TSEM, 4071 RF TSM, 4212 TSM, 4008 TSM, FM 4001 M

Термопласт (ударопрочный) блестящий

слоновая кость	L	LS 401 TSA
белый	L	LS 401 TSA WW
светло-серый	L	LS 401 TSA LG
чёрный	L	LS 401 TSA SW

Металлическое исполнение

алюминий	P L	AL 2401 TSA
нержавеющая сталь	L	ES 2401 TSA
антрацит (лакиров. алюминий)	L	AL 2401 TSA AN
dark (лакиров. алюминий)	L	AL 2401 TSA D
латунь Classic	P	ME 2401 TSA C
латунь Antik		ME 2401 TSA AT

Набор накладок 2 группы

защёлкиваются на модулях F40, 2 группы

арт.: 4072 TSM, 4192 TSM, 4092 TSEM, 4072 RF TSM, 4224 TSM, 4008 TSM, FM 4002 M

Термопласт (ударопрочный) блестящий

слоновая кость	L	LS 402 TSA
белый	L	LS 402 TSA WW
светло-серый	L	LS 402 TSA LG
чёрный	L	LS 402 TSA SW

Металлическое исполнение

алюминий	P L	AL 2402 TSA
нержавеющая сталь	L	ES 2402 TSA
антрацит (лакиров. алюминий)	L	AL 2402 TSA AN
dark (лакиров. алюминий)	L	AL 2402 TSA D
латунь Classic	P	ME 2402 TSA C
латунь Antik		ME 2402 TSA AT

Набор накладок 3 группы

защёлкиваются на F40-модулях 3 группы

арт.: 4073 TSM, 4193 TSM, 4093 TSEM, 4073 RF TSM, 4236 TSM, 4008 TSM, FM 4003 M

Термопласт (ударопрочный) блестящий

слоновая кость	L	LS 403 TSA
белый	L	LS 403 TSA WW
светло-серый	L	LS 403 TSA LG
чёрный	L	LS 403 TSA SW

Металлическое исполнение

алюминий	P L	AL 2403 TSA
нержавеющая сталь	L	ES 2403 TSA
антрацит (лакиров. алюминий)	L	AL 2403 TSA AN
dark (лакиров. алюминий)	L	AL 2403 TSA D
латунь Classic	P	ME 2403 TSA C
латунь Antik		ME 2403 TSA AT



Серия LS

Наборы накладок поставляются комплектом!

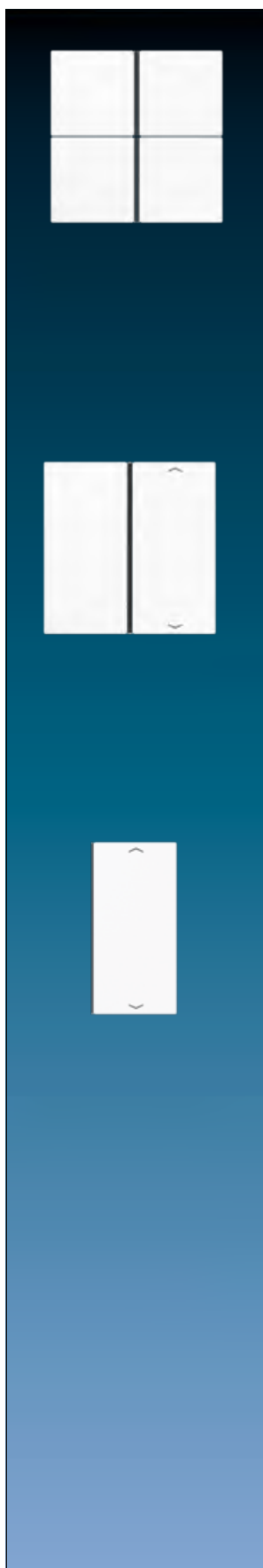

Артикул

Набор накладок 4 группы

защёлкиваются на F40-модулях 4 группы

арт.: 4074 TSM, 4194 TSM, 4094 TSEM, 4074 RF TSM, 4248 TSM, 4008 TSM, FM 4004 M

Термопласт (ударопрочный) блестящий

слоновая кость	LS 404 TSA
белый	LS 404 TSA WW
светло-серый	LS 404 TSA LG
чёрный	LS 404 TSA SW

Металлическое исполнение

алюминий	AL 2404 TSA
нержавеющая сталь	ES 2404 TSA
антрацит (лакиров. алюминий)	AL 2404 TSA AN
dark (лакиров. алюминий)	AL 2404 TSA D
латунь Classic	ME 2404 TSA C
латунь Antik	ME 2404 TSA AT

Накладка, 1-ная

с символами ▲▼

защёлкиваются на модулях F40, 1 группа

арт.: 4071 TSM, 4191 TSM, 4091 TSEM, 4071 RF TSM, 4212 TSM, 4008 TSM, FM 4001 M

Термопласт (ударопрочный) блестящий

слоновая кость	LS 401 TSAP
белый	LS 401 TSAP WW
светло-серый	LS 401 TSAP LG
чёрный	LS 401 TSAP SW

Металлическое исполнение

алюминий	AL 2401 TSAP
нержавеющая сталь	ES 2401 TSAP
антрацит (лакиров. алюминий)	AL 2401 TSAP AN
dark (лакиров. алюминий)	AL 2401 TSAP D

Накладка, 2-ная

с символами ▲▼

для замены наклейки набора накладок 2 группы арт.: ..402 TSA..

и правой наклейки набора накладок 3 группы арт.: ..403 TSA.. в серии LS

Термопласт (ударопрочный) блестящий

слоновая кость	LS 402 TSAP
белый	LS 402 TSAP WW
светло-серый	LS 402 TSAP LG
чёрный	LS 402 TSAP SW

Металлическое исполнение

алюминий	AL 2402 TSAP
нержавеющая сталь	ES 2402 TSAP
антрацит (лакиров. алюминий)	AL 2402 TSAP AN
dark (лакиров. алюминий)	AL 2402 TSAP D
латунь Classic	ME 2402 TSAP C
латунь Antik	ME 2402 TSAP AT

Наборы накладок поставляются комплектом!

Артикул

Накладка, 4-ная с символами ▲▼

для замены верхней левой накладки набора накладок, 3 группы арт.: ..403 TSA..
для верхней левой накладки и нижней правой накладки набора накладок, 4 группы арт.: ...404 TSA.. в серии LS
для замены нижней правой накладки набора накладок арт.: .. 4093 TSA .. в серии LS
для замены нижней правой накладки набора накладок арт.: RCD .. 4092 TSA .. в серии LS

Термопласт (ударопрочный) блестящий

слоновая кость	LS 404 TSAP 14
белый	LS 404 TSAP WW 14
светло-серый	LS 404 TSAP LG 14
чёрный	LS 404 TSAP SW 14

Металлическое исполнение

алюминий	AL 2404 TSAP 14
нержавеющая сталь	ES 2404 TSAP 14
антрацит (лакиров. алюминий)	AL 2404 TSAP AN 14
dark (лакиров. алюминий)	AL 2404 TSAP D 14
латунь Classic	ME 2404 TSAP C 14
латунь Antik	ME 2404 TSAP AT 14

Накладка, 4-ная с символами ▲▼

для замены нижней левой накладки набора накладок, 3 группы арт.: ..403 TSA..
для верхней правой накладки и нижней левой накладки набора накладок, 4 группы арт.: ..404 TSA.. в серии LS
для замены нижней левой накладки набора накладок арт.: .. 4093 TSA .. в серии LS
для замены нижней левой накладки набора накладок арт.: RCD .. 4092 TSA .. в серии LS

Термопласт (ударопрочный) блестящий

слоновая кость	LS 404 TSAP 23
белый	LS 404 TSAP WW 23
светло-серый	LS 404 TSAP LG 23
чёрный	LS 404 TSAP SW 23





Металлическое исполнение

алюминий	AL 2404 TSAP 23
нержавеющая сталь	ES 2404 TSAP 23
антрацит (лакиров. алюминий)	AL 2404 TSAP AN 23
dark (лакиров. алюминий)	AL 2404 TSAP D 23
латунь Classic	ME 2404 TSAP C 23
латунь Antik	ME 2404 TSAP AT 23

Набор накладок 1 группа

защёлкиваются на модулях F50, 1 группа серии LS
арт.: LS 5071 TSM, LS 5091 TSM, LS 5091 TSEM, LS 5071 RF TSM, LS 5212 TSM, FM LS 5001 M

Термопласт (ударопрочный) блестящий

слоновая кость	 LS 501 TSA
белый	 LS 501 TSA WW
светло-серый	 LS 501 TSA LG
чёрный	 LS 501 TSA SW

Металлическое исполнение

алюминий	  AL 2501 TSA
нержавеющая сталь	 ES 2501 TSA
антрацит (лакиров. алюминий)	 AL 2501 TSA AN
dark (лакиров. алюминий)	 AL 2501 TSA D
хром	GCR 2501 TSA
имитация золота	GO 2501 TSA
золото	LS 501 TSA GGO
латунь Classic	 ME 2501 TSA C
латунь Antik	ME 2501 TSA AT

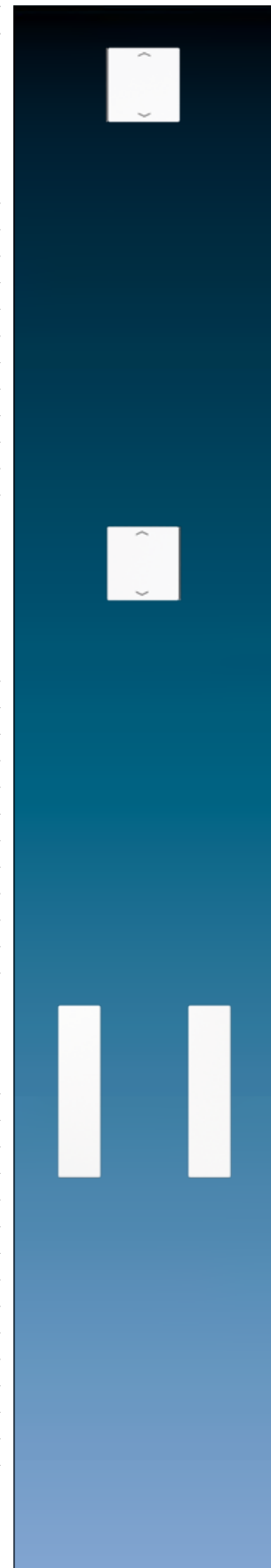

Серия LS

Наборы накладок поставляются комплектом!



Артикул

Набор накладок 2 группы

защёлкиваются на модулях F50, 2 группы серии LS
арт.: LS 5072 TSM, LS 5092 TSM, LS 5092 TSEM, LS 5178 TSM, LS 5192 KRM TS D,
LS 5178 TSEM, LS 5072 RF TSM, LS 5224 TSM, FM LS 5002 M

Термопласт (ударопрочный) блестящий

слоновая кость	LS 502 TSA
белый	LS 502 TSA WW
светло-серый	LS 502 TSA LG
чёрный	LS 502 TSA SW

Металлическое исполнение

алюминий	AL 2502 TSA
нержавеющая сталь	ES 2502 TSA
антрацит (лакиров. алюминий)	AL 2502 TSA AN
dark (лакиров. алюминий)	AL 2502 TSA D
хром	GCR 2502 TSA
имитация золота	GO 2502 TSA
золото	LS 502 TSA GGO
латунь Classic	ME 2502 TSA C
латунь Antik	ME 2502 TSA AT

Набор накладок 3 группы

защёлкиваются на модулях F50, 3 группы серии LS
арт.: LS 5073 TSM, LS 5093 TSM, LS 5093 TSEM, LS 5073 RF TSM, LS 5236 TSM,
FM LS 5003 M, SI TM LS 5073, SI TM LS 5093

Термопласт (ударопрочный) блестящий

слоновая кость	LS 503 TSA
белый	LS 503 TSA WW
светло-серый	LS 503 TSA LG
чёрный	LS 503 TSA SW

Металлическое исполнение

алюминий	AL 2503 TSA
нержавеющая сталь	ES 2503 TSA
антрацит (лакиров. алюминий)	AL 2503 TSA AN
dark (лакиров. алюминий)	AL 2503 TSA D
хром	GCR 2503 TSA
имитация золота	GO 2503 TSA
золото	LS 503 TSA GGO
латунь Classic	ME 2503 TSA C
латунь Antik	ME 2503 TSA AT

Наборы накладок поставляются комплектом!

Артикул

Набор накладок 4 группы

защёлкиваются на модулях F50, 4 группы серии LS

арт.: LS 5074 TSM, LS 5094 TSM, LS 5094 TSEM, LS 5194 KRM TS D, LS 5074 RF TSM, LS 5248 TSM, FM LS 5004 M, ZLL LS 5004 M

Термопласт (ударопрочный) блестящий

слоновая кость	LS 504 TSA
белый	LS 504 TSA WW
светло-серый	LS 504 TSA LG
чёрный	LS 504 TSA SW

Металлическое исполнение

алюминий	AL 2504 TSA
нержавеющая сталь	ES 2504 TSA
антрацит (лакиров. алюминий)	AL 2504 TSA AN
dark (лакиров. алюминий)	AL 2504 TSA D
хром	GCR 2504 TSA
имитация золота	GO 2504 TSA
золото	LS 504 TSA GGO
латунь Classic	ME 2504 TSA C
латунь Antik	ME 2504 TSA AT

Прозрачная накладка с бумажным вкладышем

(запчасть)

защёлкиваются на модулях F50, серии LS

арт.: LS 507.. TSM, LS 509.. TSM, LS 509.. TSEM, LS 5178 TSM, LS 5178 TSEM, LS 507.. RF TSM, LS 52.. TSM, FM LS 50.. M, ZLL LS 5004 M

Доставка с модулем.

Поле для надписи 33 x 67,5 мм

перламутровый вкладыш	LS 50 NA
-----------------------	----------

Накладка в цвет клавиш

защёлкиваются на модулях F50, серии LS

арт.: LS 507.. TSM, LS 509.. TSM, LS 509.. TSEM, LS 5178 TSM, LS 5178 TSEM, LS 507.. RF TSM, LS 52.. TSM, FM LS 50.. M, ZLL LS 5004 M

размер: 33 x 70,5 мм

Термопласт (ударопрочный) блестящий

слоновая кость	LS 50 NA W
белый	LS 50 NA WW
светло-серый	LS 50 NA LG
чёрный	LS 50 NA SW

Металлическое исполнение

алюминий (лакиров.)	AL 50 NA-L
нержавеющая сталь (лакиров.)	ES 50 NA-L
антрацит (лакиров.)	AL 50 NA AN-L
dark (лакиров.)	AL 50 NA D-L
латунь Classic (лакиров.)	ME 50 NA C-L
латунь Antik (лакиров.)	ME 50 NA AT-L



Серия LS

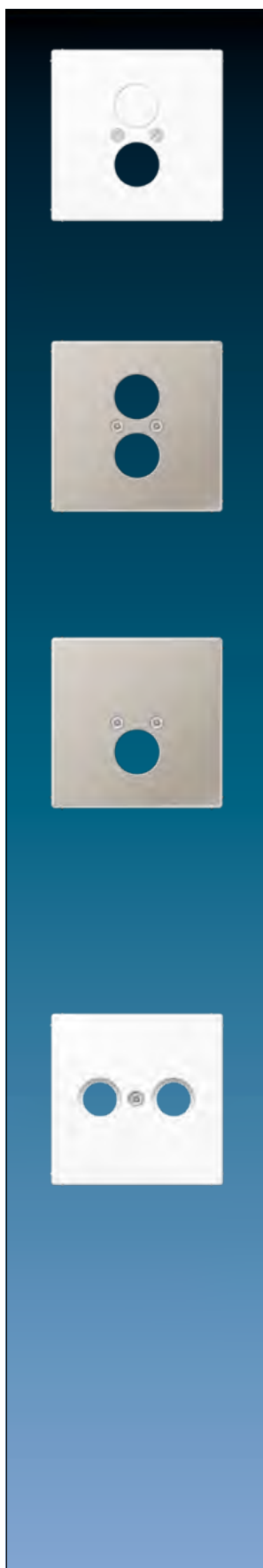

Артикул

Крышка

(с несущей платой, монтаж только шурупами)

для 2-х акустических гнезд до 18,5 мм Ø или с фланцевым креплением, расстояние между отверстиями 22,5 мм. В комплекте с монтажной платой арт.: 63 WBT (в поставку не входят) – для терминалов динамиков арт.: LPK 63 RT/SW и УЗО гнезд арт.: CIB 63.

2-е отверстие выламывается

Блестящий duroplast (устойчив к механическим повреждениям)

слоновая кость	P	LS 962
белый	P	LS 962 WW
светло-серый	P	LS 962 LG
чёрный		LS 962 SW

Металлическое исполнение

алюминий	P L	AL 2962-2
нержавеющая сталь	L	ES 2962-2
антрацит (лакиров. алюминий)	L	AL 2962-2 AN
dark (лакиров. алюминий)	L	AL 2962-2 D
хром		GCR 2962-2
имитация золота		GO 2962-2
золото		LS 962 GGO
латунь Classic	P	ME 2962-2 C
латунь Antik		ME 2962-2 AT

Крышка

(с несущей платой, монтаж только шурупами)

для 1 акустического гнезда: до 18,5 мм Ø или с фланцевым креплением, расстояние между отверстиями 22,5мм. В комплекте с монтажной платой арт.: 63 WBT (в комплект поставки не входят) - для терминалов динамиков арт.: LPK 63 RT/SW и УЗО гнезд арт.: CIB 63.

Металлическое исполнение

алюминий	P L	AL 2962-1
нержавеющая сталь	L	ES 2962-1
антрацит (лакиров. алюминий)	L	AL 2962-1 AN
dark (лакиров. алюминий)	L	AL 2962-1 D
хром		GCR 2962-1
имитация золота		GO 2962-1
латунь Classic	P	ME 2962-1 C
латунь Antik		ME 2962-1 AT

Крышка

для телевизионной розетки арт.: EDU 04 F, GEDU 10, GEDU 15
для спутниковой розетки согл. DIN 45330

Термопласт (ударопрочный) блестящий

слоновая кость	L	LS 990 TV
белый	L	LS 990 TV WW
светло-серый	L	LS 990 TV LG
чёрный	L	LS 990 TV SW

Металлическое исполнение

алюминий	P L	AL 2990 TV
нержавеющая сталь	L	ES 2990 TV
антрацит (лакиров. алюминий)	L	AL 2990 TV AN
dark (лакиров. алюминий)	L	AL 2990 TV D
хром		GCR 2990 TV
имитация золота		GO 2990 TV
золото		LS 990 TV GGO
латунь Classic	P	ME 2990 TV C
латунь Antik		ME 2990 TV AT

Артикул

Крышка

для телевизионной и спутниковой розетки арт.: EDA 302 F, GDA 313 F
для стандартных SAT-TV-FM розеток

Термопласт (ударопрочный) блестящий

слоновая кость	L	LS 990 SAT
белый	L	LS 990 SAT WW
светло-серый	L	LS 990 SAT LG
чёрный	L	LS 990 SAT SW

Металлическое исполнение

алюминий	P L	AL 2990 SAT
нержавеющая сталь	L	ES 2990 SAT
антрацит (лакиров. алюминий)	L	AL 2990 SAT AN
dark (лакиров. алюминий)	L	AL 2990 SAT D
хром		GCR 2990 SAT
имитация золота		GO 2990 SAT
латунь Classic	P	ME 2990 SAT C
латунь Antik		ME 2990 SAT AT

Smart TV розетка

(с несущей платой, монтаж только шурупами)

исполнение с креплением шурупами, подпружиненная шторка

с полем для надписи 9 x 58 мм

включая универсальный модуль арт.: UMA-CAT6A и штекерный модуль IEC для антенных кабелей

Термопласт (ударопрочный) блестящий

белый	MMD LS 4521 WW
-------	----------------

Спецификация IEC штекерный модуль:

Внешнее соединение: коаксиальный штекер IEC 60169-2

Внутреннее соединение: F гнездо IEC 60169-24

Импеданс: 75 ом

Диапазон частот: 5 ... 2400 МГц

Затухание: 0 дБ

Указание для монтажа: используйте глубокую коробку мин. 63 мм и F гнездо под прямым углом

Крышка для регуляторов громкости (0 – 11):

Dynacord L 314 / L 3100

сняты с производства: WHD LSt 6 CD- / LSt 50 CD- / LR 15..CD

для доступных WHD механизмов см. накладки с артикулами: .. 1541 .. или .. 1941 ..

Термопласт (ударопрочный) блестящий

белый	LS 594-8 WW
-------	-------------

Крышка для переключателя программ (0 – 5):

Dynacord L 314 SR / L 3100 SR

WHD PRO 3 CD..

Термопласт (ударопрочный) блестящий

белый	LS 594-9 WW
-------	-------------

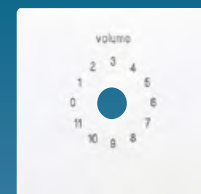

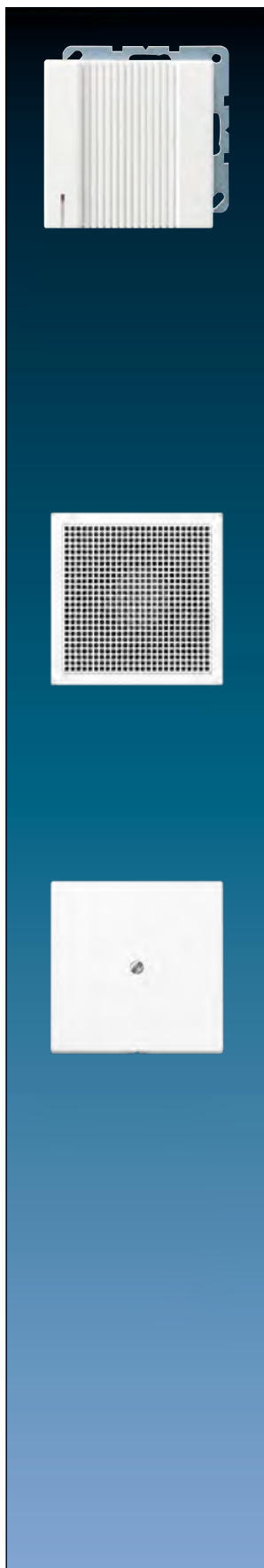

Артикул

Акустический сигнализатор AC 8 – 12 В ~ / DC 12 – 17 В

(с несущей платой, монтаж только шурупами)

Термопласт (ударопрочный) блестящий

слоновая кость	LS 967 S
белый	LS 967 S WW

Металлическое исполнение

алюминий (лакиров.)	AL 2967 S
нержавеющая сталь (лакиров.)	ES 2967 S
антрацит (лакиров.)	AL 2967 S AN

Технические характеристики

Громкость:	около 82 дБ(А) (сигнал 1, около 800 Гц), расстояние 1 м и AC 12 В ~ (пьезо, со звукогенератором) около 96 дБ(А) (сигнал 2, около 3000 Гц), расстояние 1 м и AC 12 В ~ (пьезо, со звукогенератором)
Терминалы:	~ 1 сигнал 1 (около 800 Гц) ~ 2 сигнал 2 (около 3000 Гц)
Потребляемый ток:	около 24 мА на AC 12 В ~ около 12 мА на DC 12 В

Дверной звонок трёхтональный

(с несущей платой, монтаж только шурупами)

Термопласт (ударопрочный) блестящий

слоновая кость	LS 2567-G3
белый	LS 2567-G3 WW

Металлическое исполнение

алюминий	AL 2567-G3
нержавеющая сталь (лакиров.)	ES 2567-G3
антрацит (лакиров. алюминий)	AL 2567-G3 AN



2 отдельных входа для 2/3 мелодий
питающее напряжение: 8...12 В AC или 8...24 В DC, через отдельный сетевой блок питания (SELV),
например, арт.: NT 2405 VDC или NT 2415 REG VDC
потребление тока: около 150мА

Кабельный вывод с разгрузкой натяжения

(с несущей платой, монтаж только шурупами)

для кабелей 3 x 1,5 мм² до 5 x 2,5 мм² (Ø 7 до 13 мм)

Блестящий duroпласт (устойчив к механическим повреждениям)

слоновая кость	 LS 990 A
белый	 LS 990 A WW
светло-серый	 LS 990 A LG
чёрный	LS 990 A SW

Металлическое исполнение

алюминий	  AL 2990 A
нержавеющая сталь	 ES 2990 A
антрацит (лакиров. алюминий)	 AL 2990 A AN
dark (лакиров. алюминий)	 AL 2990 A D
хром	GCR 2990 A
имитация золота	GO 2990 A
латунь Classic	 ME 2990 A C
латунь Antik	ME 2990 A AT

Артикул

Крышка

для телефонных (IAE/UAE) розеток арт.: UAE 8 UPO
 для компьютерной розетки кат. 6 арт.: UAE 8 UPOK6E, UAE 8 UPOK6
 (1 x 8-пол.)
 для WLAN точки доступа арт.: WLAN-AC-UAE, WLAN-AC-POE-UAE

Термопласт (ударопрочный) блестящий

слоновая кость	LS 969-1 UA
белый	LS 969-1 UA WW
светло-серый	LS 969-1 UA LG
чёрный	LS 969-1 UA SW

Металлическое исполнение

алюминий	AL 2969-1 UA
нержавеющая сталь	ES 2969-1 UA
антрацит (лакиров. алюминий)	AL 2969-1 UA AN
dark (лакиров. алюминий)	AL 2969-1 UA D
хром	GCR 2969-1 UA
имитация золота	GO 2969-1 UA
золото	LS 969-1 UA GGO
латунь Classic	ME 2969-1 UA C
латунь Antik	ME 2969-1 UA AT

Крышка подходит для механизмов
 Rutenbeck: UAE 8(4) UPO, UAE 8(8) UPO, UAE-Cat.5e-8 UPO OK, UAE-real.Cat.6-8 UPO OK
 Telegärtner: AMJ 45, UMJ 45 и ISDN 1 x RJ 45 (TYP 8)

Крышка с полем для надписи 9 x 58 мм

для телефонных (IAE/UAE) розеток арт.: UAE 8 UPO
 для компьютерной розетки кат. 6 арт.: UAE 8 UPOK6E, UAE 8 UPOK6
 (1 x 8-пол.)
 для WLAN точки доступа арт.: WLAN-AC-UAE, WLAN-AC-POE-UAE

Термопласт (ударопрочный) блестящий

слоновая кость	LS 969-1 NAUA
белый	LS 969-1 NAUA WW
светло-серый	LS 969-1 NAUA LG
чёрный	LS 969-1 NAUA SW

Металлическое исполнение, с полем для надписи 12 x 55 мм

алюминий	AL 2969-1 NAUA
нержавеющая сталь	ES 2969-1 NAUA
антрацит (лакиров. алюминий)	AL 2969-1 NAUA AN
dark (лакиров. алюминий)	AL 2969-1 NAUA D
хром	GCR 2969-1 NAUA
имитация золота	GO 2969-1 NAUA
латунь Classic	ME 2969-1 NAUA C
латунь Antik	ME 2969-1 NAUA AT

Крышка подходит для механизмов
 Rutenbeck: UAE 8(4) UPO, UAE 8(8) UPO, UAE-Cat.5e-8 UPO OK, UAE-real.Cat.6-8 UPO OK
 Telegärtner: AMJ 45, UMJ 45 и ISDN 1 x RJ 45 (TYP 8)

Прозрачная накладка с бумажным вкладышем

поля для надписи 7 x 57 мм
 (запчасть)

белый вкладыш	LS 20 NA
---------------	----------

Прозрачная накладка

поле для надписи 12 x 55 мм
 (запчасть)

	M 20 NA
--	---------

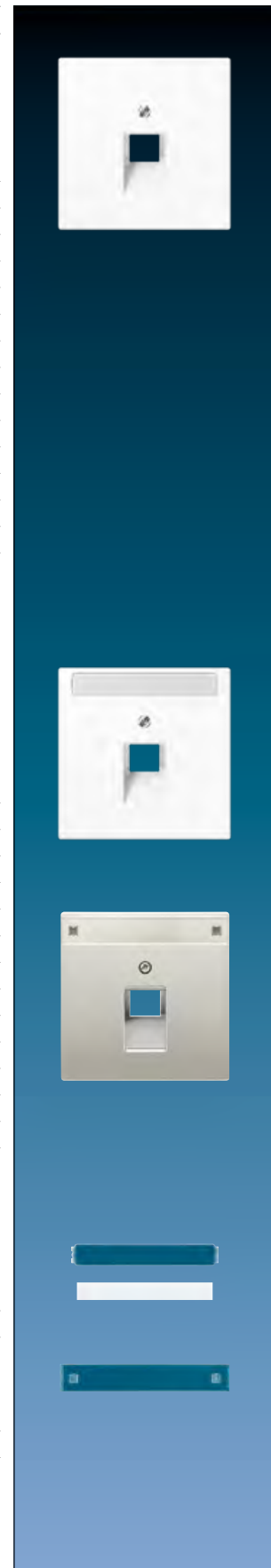

Серия LS



Артикул

Крышка

для (IAE/UAE) телефонных розеток арт.: UAE 2 x 8 UPO, UAE 8-8 UPO
для компьютерной розетки кат. 6 арт.: UAE 8-8 UPOK6E, UAE 8-8 UPOK6
(2 x 8-пол.)
для медиаконвертера 2 группы арт.: МК-POF-2UAE

Термопласт (ударопрочный) блестящий

слоновая кость	LS 969-2 UA
белый	LS 969-2 UA WW
светло-серый	LS 969-2 UA LG
чёрный	LS 969-2 UA SW

Металлическое исполнение

алюминий	AL 2969-2 UA
нержавеющая сталь	ES 2969-2 UA
антрацит (лакиров. алюминий)	AL 2969-2 UA AN
dark (лакиров. алюминий)	AL 2969-2 UA D
хром	GCR 2969-2 UA
имитация золота	GO 2969-2 UA
золото	LS 969-2 UA GGO
латунь Classic	ME 2969-2 UA C
латунь Antik	ME 2969-2 UA AT

Подходящие вставки:

METZ CONNECT (BTR): 1307441001-i или 1307441200-i; E-Dat design 8/8(8), Class E
Rutenbeck: UAE 8/8 (8/8) UPO, UAE 2x8 (8) UPO, UAE-Cat.5e-8/8 UPO OK, UAE-real.Cat.6-8/8 UPO OK
Telegärtner: AMJ 45, UMJ 45 и ISDN 2 x RJ 45 (TYP 8/8)

Крышка с полем для надписи 9 x 58 мм

для (IAE/UAE) телефонных розеток арт.: UAE 2 x 8 UPO, UAE 8-8 UPO
для компьютерной розетки кат. 6 арт.: UAE 8-8 UPOK6E, UAE 8-8 UPOK6
(2 x 8-пол.)
для медиаконвертера 2 группы арт.: МК-POF-2UAE

Термопласт (ударопрочный) блестящий

слоновая кость	LS 969-2 NAUA
белый	LS 969-2 NAUA WW
светло-серый	LS 969-2 NAUA LG
чёрный	LS 969-2 NAUA SW

Металлическое исполнение, с полем для надписи 12 x 55 мм

алюминий	AL 2969-2 NAUA
нержавеющая сталь	ES 2969-2 NAUA
антрацит (лакиров. алюминий)	AL 2969-2 NAUA AN
dark (лакиров. алюминий)	AL 2969-2 NAUA D
хром	GCR 2969-2 NAUA
имитация золота	GO 2969-2 NAUA
латунь Classic	ME 2969-2 NAUA C
латунь Antik	ME 2969-2 NAUA AT

Подходящие вставки:

METZ CONNECT (BTR): 1307441001-i или 1307441200-i; E-Dat design 8/8(8), Class E
Rutenbeck: UAE 8/8 (8/8) UPO, UAE 2x8 (8) UPO, UAE-Cat.5e-8/8 UPO OK, UAE-real.Cat.6-8/8 UPO OK
Telegärtner: AMJ 45, UMJ 45 и ISDN 2 x RJ 45 (TYP 8/8)

Артикул

Крышка с полем для надписи 9 x 51 мм

для монтажного адаптера 30° Art.-Nr.: 3069..

Термопласт (ударопрочный) блестящий

слоновая кость	LS 569-30 BF PL
белый	LS 569-30 BF PL WW
светло-серый	LS 569-30 BF PL LG
чёрный	LS 569-30 BF PL SW

Металлическое исполнение





алюминий (лакиров.)	AL 569-30 BF PL-L
нержавеющая сталь (лакиров.)	ES 569-30 BF PL-L
антрацит (лакиров.)	AL 569-30 BF PL AN L
латунь Classic (лакиров.)	ME 569-30 BF PL C-L
латунь Antik (лакиров.)	ME 569-30 BF PL AT L

Крышка с полем для надписи 9 x 58 мм







для 3-х универсальных модульных гнезд, тип B, арт.: UMB-CAT6A

только вместе 3-ней поддерживающей рамкой арт.: UMB-MA3

Термопласт (ударопрочный) блестящий

слоновая кость	 LS 969-3 NAUA
белый	 LS 969-3 NAUA WW
светло-серый	 LS 969-3 NAUA LG
чёрный	 LS 969-3 NAUA SW

Металлическое исполнение, с полем для надписи 12 x 55 мм

алюминий	  AL 2969-3 NAUA
нержавеющая сталь	 ES 2969-3 NAUA
антрацит (лакиров. алюминий)	 AL 2969-3 NAUA AN
dark (лакиров. алюминий)	 AL 2969-3 NAUA D
латунь Classic	 ME 2969-3 NAUA C
латунь Antik	ME 2969-3 NAUA AT

также подходит для модульных гнезд

METZ CONNECT (BTR): E-DAT модуль 3x8(8) UPO

без модулей 1309141200-E

с 3-мя модулями 1309131200-E

в комбинации с 3-ней поддерживающей рамкой (арт.: UMB-MA3) также подходит

для **Dätwyler:** MS-N 1/8 кат. 6а, арт.: 440 000

Прозрачная накладка с бумажным вкладышем

поля для надписи 7 x 57 мм

(запчасть)

белый вкладыш	LS 20 NA
---------------	----------

Прозрачная накладка

поле для надписи 12 x 55 мм

(запчасть)

M 20 NA

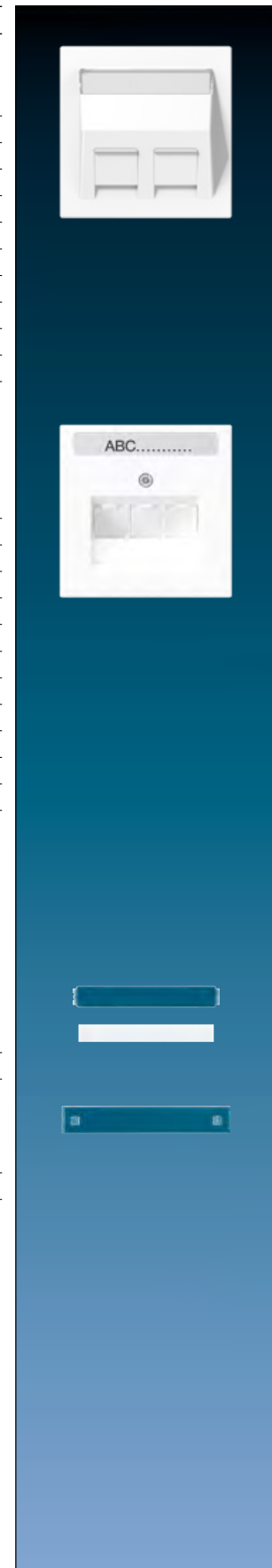

Серия LS

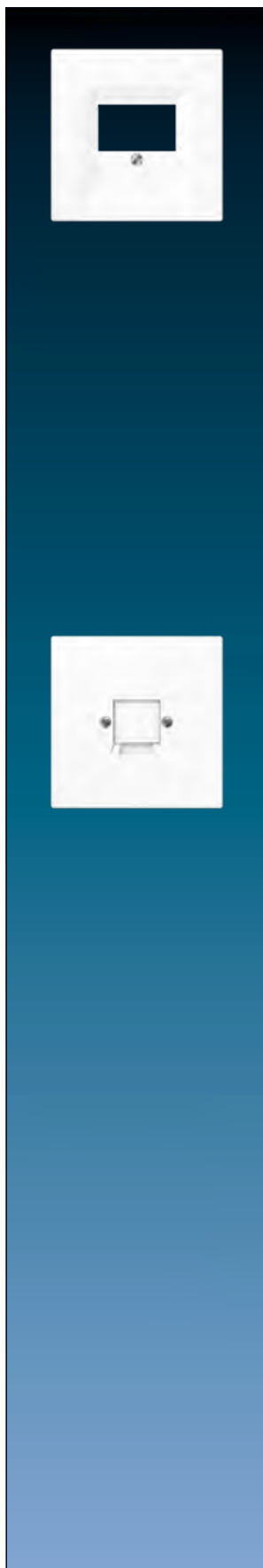

Артикул

Крышка

для розеток TAE арт.: TAE 3x6 NFNUPO, TAE 3x6 NFNUPO SW
для стерео аудиорозеток арт.: SLA 2 WW, SLA 2 AN
для 2-ной поддерживающей рамки арт.: UMA-MA2 в комбинации с универсальным модулем тип А арт.: UMA-CAT6A
для USB зарядного устройства арт.: USB 3-2 WW, USB 3-2 SW

Термопласт (ударопрочный) блестящий

слоновая кость	LS 969 T
белый	LS 969 T WW
светло-серый	LS 969 T LG
чёрный	LS 969 T SW

Металлическое исполнение

алюминий	AL 2969 T
нержавеющая сталь	ES 2969 T
антрацит (лакиров. алюминий)	AL 2969 T AN
dark (лакиров. алюминий)	AL 2969 T D
хром	GCR 2969 T
латунь Classic	ME 2969 T C
латунь Antik	ME 2969 T AT

Подходящие вставки:

Rutenbeck: UM-MA 2 Up с UM-real кат.6а А

Dätwyler: модульная розетка скрытого монтажа (для 2 x MS-K 1/8 кат. 6а), арт.: 440 012

Крышка

(с несущей платой, монтаж только шурупами)

для модульных гнезд арт.: UMA-CAT6A

исполнение с креплением шурупами, подпружиненная шторка для 1-го разъема

Термопласт (ударопрочный) блестящий

белый	LS 969-1 NWE WW
-------	-----------------

другие цвета – по запросу

для модульных гнезд

RADIALL:

модульное гнездо неэкранированное 6P6C, RJ 12, кат. 4 (арт.: R280MOD804)

модульное гнездо неэкранированное 8P8C, RJ 45, кат. 4 (арт.: R280MOD805)

модульное гнездо неэкранированное 8P8C, RJ 45, кат. 5e (арт.: R280MOD807)

Panduit:

гнездо keystone KJ 88..

гнездо keystone KJ 588..

Assmann:

модуль DN-93612 кат. 6А, экранированный, Keystone

модуль DN-93614

Артикул

Крышка с полем для надписи 9 x 58 мм

(с несущей платой, монтаж только шурупами)

для модульных гнезд арт.: UMA-CAT6A

исполнение с креплением шурупами, подпружиненная шторка для 2-х разъемов**Термопласт (ударопрочный) блестящий**

слоновая кость	LS 969-2 NWE
белый	LS 969-2 NWE WW

Металлическое исполнение, с полем для надписи 12 x 55 мм

алюминий	AL 2969-2 NWE
нержавеющая сталь	ES 2969-2 NWE
антрацит (лакиров. алюминий)	AL 2969-2 NWE AN
dark (лакиров. алюминий)	AL 2969-2 NWE D
латунь Classic	ME 2969-2 NWE C
латунь Antik	ME 2969-2 NWE AT

для модульных гнезд

RADIALL:

модульное гнездо неэкранированное 6P6C, RJ 12, кат. 4 (арт.: R280MOD804)

модульное гнездо неэкранированное 8P8C, RJ 45, кат. 4 (арт.: R280MOD805)

модульное гнездо неэкранированное 8P8C, RJ 45, кат. 5e (арт.: R280MOD807)

Panduit:

гнездо keystone KJ 88..

гнездо keystone KJ 588..

Assmann:

модуль DN-93612 кат. 6A, экранированный, Keystone

модуль DN-93614

Крышка с полем для надписи 9 x 58 мм

(с несущей платой, монтаж только шурупами)

для кабеля макс. 6,1 мм

исполнение с креплением шурупами, подпружиненная шторка**для 2-х разъемов** (только для квадратных канальных коробок)**Термопласт (ударопрочный) блестящий**

слоновая кость	LS 969-25 NWE
белый	LS 969-25 NWE WW

для 2-х разъемов (только для квадратных канальных коробок)**Металлическое исполнение, с полем для надписи 12 x 55 мм**

алюминий	AL 2969-25 NWE
нержавеющая сталь	ES 2969-25 NWE
антрацит (лакиров. алюминий)	AL 2969-25 NWE AN
dark (лакиров. алюминий)	AL 2969-25 NWE D
латунь Classic	ME 2969-25 NWE C
латунь Antik	ME 2969-25 NWE AT

для модульных гнезд

TE connectivity (Tyco electronics / AMP NETCONNECT)

для кабеля Ø макс. 10 мм:

EMT-гнездо, кат. 5e, 180° арт.: 0-0188650-5

EMT-гнездо, кат. 5e, 90° арт.: 0-0188650-6

для кабеля Ø макс. 6,5 мм:

EMT-гнездо, кат. 5e, 180° арт.: 0-0338038-1

EMT-гнездо, кат. 5e, 90° арт.: 0-0338038-2

Toolless-гнездо, кат. 3 неэкранированное: арт.: 0-1116603-x

Toolless-гнездо, кат. 5e неэкранированное: арт.: 0-1116604-x,

Toolless-гнездо, кат. 5e экранированных: арт.: 0-1339015-1

Toolless-гнездо, кат. 6 неэкранированное: арт.: 0-1116605-x,

Toolless-гнездо, кат. 6 экранированных: арт.: 0-1339016-1

гнездо MTRJ-LWL: арт.: 1278414-1



Серия LS

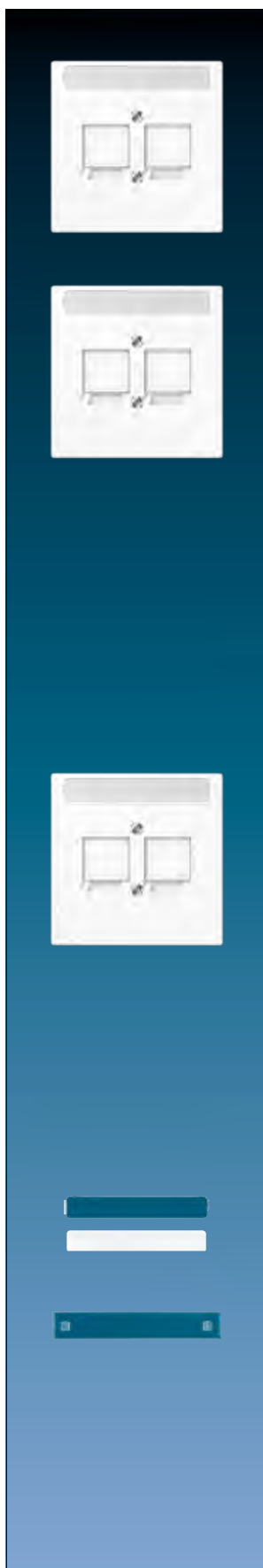

Артикул

Крышка с полем для надписи 9 x 58 мм

(с несущей платой, монтаж только шурупами)
для модульного гнезда MP: 2168-11-1, полуэкраниров., кат. 3
исполнение с креплением шурупами, подпружиненная шторка

для 2-х разъемов

Термопласт (ударопрочный) блестящий

слоновая кость

 LS 969-2 NFWЕ

белый

 LS 969-2 NFWЕ WW

Крышка с полем для надписи 9 x 58 мм

(с несущей платой, монтаж только шурупами)
для модульных гнезд Avaya (AT&T)
кат. 3 RJ 45, M1 series: арт.: M1BH..., неэкранированное,
кат. 5 RJ 45, MPS100 series: арт.: MPS100BH..., неэкранированное,
кат. 6 RJ 45, MGS200 series: GigaSPEED, арт.: MGS200BH..., неэкранированное
исполнение с креплением шурупами, подпружиненная шторка

для 2-х разъемов

Термопласт (ударопрочный) блестящий

слоновая кость

 LS 969-2 NAT



белый

 LS 969-2 NAT WW

для 2-х разъемов

Металлическое исполнение, с полем для надписи 12 x 55 мм

алюминий

  AL 2969-2 NAT

нержавеющая сталь

 ES 2969-2 NAT

антрацит (лакиров. алюминий)

 AL 2969-2 NAT AN

имитация золота

GO 2969-2 NAT

латунь Classic

 ME 2969-2 NAT C

латунь Antik

ME 2969-2 NAT AT

Крышка с полем для надписи 9 x 58 мм

(с несущей платой, монтаж только шурупами)
для модульного гнезда Radiall: R 280MOD813
для модульного гнезда INFRA +: 7700 U, 7700 D, 7700 E
исполнение с креплением шурупами, подпружиненная шторка

для 2-х разъемов

Термопласт (ударопрочный) блестящий

слоновая кость

 LS 969-2 NINF

белый

 LS 969-2 NINF WW



чёрный

 LS 969-2 NINF SW

для 2-х разъемов

Металлическое исполнение, с полем для надписи 12 x 55 мм

алюминий

  AL 2969-2 NINF

нержавеющая сталь

 ES 2969-2 NINF

антрацит (лакиров. алюминий)

 AL 2969-2 NINF AN

Прозрачная накладка с бумажным вкладышем

поля для надписи 9 x 58 мм
(запчасть)

белый вкладыш

CD 90 NA

Прозрачная накладка

поле для надписи 12 x 55 мм
(запчасть)

M 20 NA

Артикул

Крышка

(с несущей платой, монтаж только шурупами)
для миниатюрных штекерных разъемов D-типа арт.: D SUB 9
 (Необходима монтажная плата арт.: D 9)
для 15-пол. миниатюрных штекерных разъемов D-типа
 (Необходима монтажная плата арт.: D 15)
для 25-пол. миниатюрных штекерных разъемов D-типа
для 1-го разъема









Термопласт (ударопрочный) блестящий

слоновая кость	LS 994-1
белый	LS 994-1 WW
чёрный	LS 994-1 SW









Крышка без отверстий (фиксация защёлкиванием)

(с несущей платой, монтаж только шурупами)

Термопласт (ударопрочный) блестящий

слоновая кость	  LS 994 B
белый	  LS 994 B WW
светло-серый	  LS 994 B LG
чёрный	  LS 994 B SW

Металлическое исполнение



алюминий	   AL 2994 B
нержавеющая сталь	  ES 2994 B
антрацит (лакиров. алюминий)	  AL 2994 B AN
dark (лакиров. алюминий)	  AL 2994 B D
хром	GCR 2994 B
имитация золота	GO 2994 B
латунь Classic	 ME 2994 B C
латунь Antik	ME 2994 B AT

Крышка крепится защёлкиванием, позволяет выполнить индивидуальные вырезанные или просверленные отверстия.

Крышка без отверстий (креплением шурупами)

(с несущей платой, монтаж только шурупами)



Блестящий duroпласт (устойчив к механическим повреждениям)

слоновая кость	 LS 961 B
белый	 LS 961 B WW



Крышка

(с несущей платой, монтаж только шурупами)
 для больших устройств Ø 22,5 мм
 напр. Moeller, Rafi, Schlegel, Lumitas, Kraus-Naimer

Блестящий duroпласт (устойчив к механическим повреждениям)

слоновая кость	 LS 964
белый	 LS 964 WW
жёлтый	LS 964 GE

Металлическое исполнение

алюминий (лакиров.)	 AL 2964
нержавеющая сталь	 ES 2964
антрацит (лакиров.)	AL 2964 AN



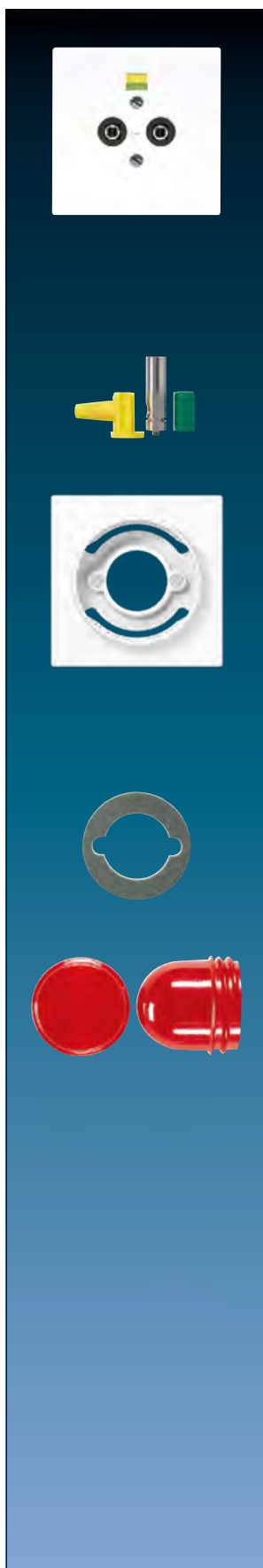

Артикул

Розетка выравнивания потенциалов

(с несущей платой, монтаж только шурупами)
со встроенными 2-мя гнездами согласно DIN 42801, для проводов сечением до 6 мм²

Блестящий дуропласт (устойчив к механическим повреждениям)

слоновая кость	P	LS 965-2
белый	P	LS 965-2 WW
светло-серый	P	LS 965-2 LG
чёрный		LS 965-2 SW

Металлическое исполнение

алюминий	P L	AL 2965-2
нержавеющая сталь	L	ES 2965-2

Штекер

для розетки выравнивания потенциалов
винтовые зажимы для проводов с 4 до 6 мм²

65 WIS

Крышка

для патронов ламп арт.: 938-10 U и 938-14 U

Блестящий дуропласт (устойчив к механическим повреждениям)

слоновая кость	IP	LS 937
белый	IP	LS 937 WW
светло-серый	IP	LS 937 LG
чёрный	IP	LS 937 SW

Металлическое исполнение

алюминий	IP	AL 2937
нержавеющая сталь	IP	ES 2937
антрацит (лакиров. алюминий)	IP	AL 2937 AN

Уплотнитель

для крышки арт.: ..537.., ..937..

IP 37 D

Уплотнитель арт.: 37 D используется с рамкой IP-44 и устанавливается в крышки роторного диммера / регулятора скорости для получения степени защиты IP44.

Колпачок

для крышки арт.: ..537.., ..937..

плоский, высота лампочки – максимум 35 мм

прозрачный	37.02
красный	37.05
зелёный	37.06
жёлтый	37.07
синий	37.08

высокий, высота лампочки – максимум 54 мм

прозрачный	37
красный	37 R
зелёный	37 G
жёлтый	37 GE
синий	37 BL

Артикул

Промежуточная рамка

для монтажа изделий согл. (DIN 49075)
с платой 50 x 50 мм

Термопласт (ударопрочный) блестящий

слоновая кость	LS 961 Z
белый	LS 961 Z WW
светло-серый	LS 961 Z LG
чёрный	LS 961 Z SW

Промежуточная рамка

для установки изделий со специальными крышками CD 500

Термопласт (ударопрочный) блестящий

слоновая кость	LS 981 Z
белый	LS 981 Z WW
светло-серый	LS 981 Z LG
чёрный	LS 981 Z SW

Комбинация с кнопочными сенсорами, ЖКИ инфодисплеем и комнатным термостатом невозможна.

Промежуточная рамка

для инсталляции изделий других производителей с крышкой 55 x 55 мм
Не подходит для изделий серии AS / A

Термопласт (ударопрочный) блестящий

слоновая кость	LS 961 Z5
белый	LS 961 Z5 WW
чёрный	LS 961 Z5 SW

Металлическое исполнение

алюминий (лакиров.)	AL 2961 Z5-L
нержавеющая сталь (лакиров.)	ES 2961 Z5-L



Серия LS



Артикул

Откидная крышка (с возвратной пружиной)

для розеток и изделий с крышкой 50 x 50 мм

Невозможна установка металлических версий под потолком.

Блестящий duroпласт (устойчив к механическим повреждениям)

слоновая кость	P	LS 990 KL
белый	P	LS 990 KL WW
светло-серый	P	LS 990 KL LG
чёрный		LS 990 KL SW

Термопласт (ударопрочный) блестящий

слоновая кость	L	LS 990 BFKL
белый	L	LS 990 BFKL WW
светло-серый	L	LS 990 BFKL LG
чёрный	L	LS 990 BFKL SW
зелёный		LS 990 BFKL GN
оранжевый		LS 990 BFKL O
красный		LS 990 BFKL RT

Металлическое исполнение

алюминий	P L	AL 2990 KL
нержавеющая сталь	L	ES 2990 KL
антрацит (лакиров. алюминий)	L	AL 2990 KL AN
dark (лакиров. алюминий)	L	AL 2990 KL D
хром		GCR 2990 KL
имитация золота		GO 2990 KL
золото		LS 990 KL GGO
латунь Classic	P	ME 2990 KL C
латунь Antik		ME 2990 KL AT

Откидная крышка (с возвратной пружиной)

с полем для надписи 9 x 58 мм

для розеток и изделий с крышкой 50 x 50 мм

Термопласт (ударопрочный) блестящий

слоновая кость	L	LS 990 BFNAKL
белый	L	LS 990 BFNAKL WW
светло-серый	L	LS 990 BFNAKL LG
чёрный	L	LS 990 BFNAKL SW
зелёный		LS 990 BFNAKL GN
оранжевый		LS 990 BFNAKL O
красный		LS 990 BFNAKL RT

Прозрачная накладка с бумажным вкладышем

поля для надписи 9 x 58 мм

(запчасть)

белый вкладыш	CD 90 NA
---------------	----------

Откидная крышка (с возвратной пружиной)

с полем для надписи 12 x 55 мм

для розеток и изделий с крышкой 50 x 50 мм

Невозможна установка металлических версий под потолком.

Металлическое исполнение

алюминий	P L	AL 2990 NAKL
нержавеющая сталь	L	ES 2990 NAKL
антрацит (лакиров. алюминий)	L	AL 2990 NAKL AN

Прозрачная накладка

поле для надписи 12 x 55 мм

(запчасть)

M 20 NA

Артикул

Откидная крышка (с возвратной пружиной)

с символом «зарядка»

для USB зарядного устройства арт.: USB 3-2 WW, USB 3-2 SW
вкл. центральную накладку

Термопласт (ударопрочный) блестящий

слоновая кость	LS 990 BFKL USB
белый	LS 990 BFKL USB WW
светло-серый	LS 990 BFKL USB LG
чёрный	LS 990 BFKL USB SW

Металлическое исполнение

алюминий	AL 2990 KL USB
нержавеющая сталь	ES 2990 KL USB
антрацит (лакиров. алюминий)	AL 2990 KL USB AN
dark (лакиров. алюминий)	AL 2990 KL USB D
латунь Classic	ME 2990 KL USB C
латунь Antik	ME 2990 KL USB AT

Откидная крышка (с возвратной пружиной)

с символом «штекер»

для розеток и накладок 50 x 50 мм

Термопласт (ударопрочный) блестящий

слоновая кость	LS 990 BFKL SOC
белый	LS 990 BFKL SOC WW
светло-серый	LS 990 BFKL SOC LG
чёрный	LS 990 BFKL SOC SW

Металлическое исполнение

алюминий	AL 2990 KL SOC
нержавеющая сталь	ES 2990 KL SOC
антрацит (лакиров. алюминий)	AL 2990 KL SOC AN
dark (лакиров. алюминий)	AL 2990 KL SOC D
латунь Classic	ME 2990 KL SOC C
латунь Antik	ME 2990 KL SOC AT

Уплотнительная мембрана

для обеспечения степени защиты IP44,
для механизмов всех выключателей и кнопок ряда 500,
для розеток SCHUKO с крышкой,
для диммеров, кнопочных выключателей и таймеров,
для всех устройств / накладок с синей маркировкой «IP 44»
в некоторых случаях - с использованием дополнительного уплотнительного элемента согласно инструкции

 551 WU

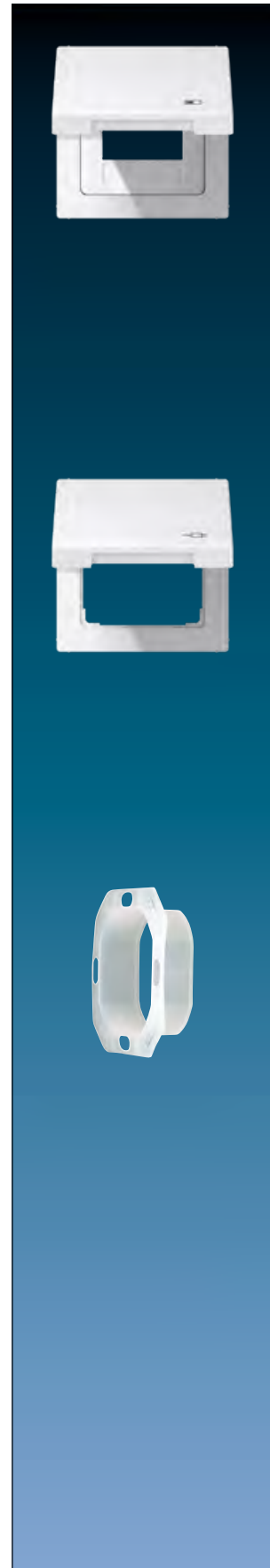

LS 990



НЕРЖАВЕЮЩАЯ СТАЛЬ

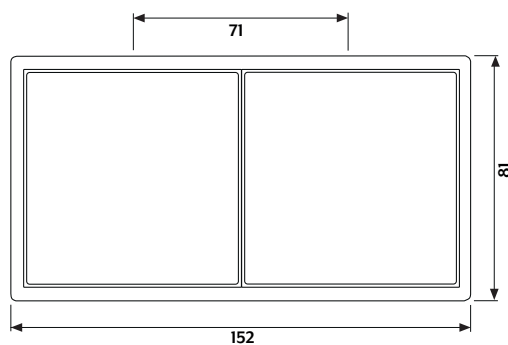
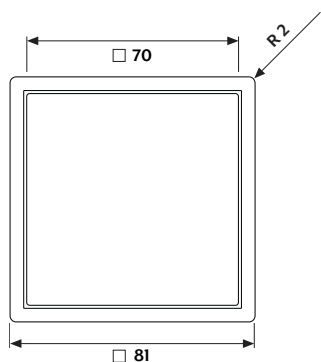

Рамки с закругленными углами

Дуропласт/нержавеющая
сталь/золото/блестящий
хром R 2
алюминий/антрацит/Dark/
латунь R 1,5





Размеры рамки

однопостовая	81 мм x 81 мм
двухпостовая	81 мм x 152 мм
трёхпостовая	81 мм x 223 мм
четырёхпостовая	81 мм x 294 мм
пятипостовая	81 мм x 365 мм





Артикул

Рамка для вертикальной и горизонтальной установки
для серии LS





Блестящий дуропласт (устойчив к механическим повреждениям)
слоновая кость

1-ная	81 x 81 мм		LS 981 W
2-ная	81 x 152 мм		LS 982 W
3-ная	81 x 223 мм		LS 983 W
4-ная	81 x 294 мм		LS 984 W
5-ная	81 x 365 мм		LS 985 W





белый

1-ная	81 x 81 мм		LS 981 WW
2-ная	81 x 152 мм		LS 982 WW
3-ная	81 x 223 мм		LS 983 WW
4-ная	81 x 294 мм		LS 984 WW
5-ная	81 x 365 мм		LS 985 WW

светло-серый

1-ная	81 x 81 мм		LS 981 LG
2-ная	81 x 152 мм		LS 982 LG
3-ная	81 x 223 мм		LS 983 LG
4-ная	81 x 294 мм		LS 984 LG
5-ная	81 x 365 мм		LS 985 LG

чёрный

1-ная	81 x 81 мм		LS 981 SW
2-ная	81 x 152 мм		LS 982 SW
3-ная	81 x 223 мм		LS 983 SW
4-ная	81 x 294 мм		LS 984 SW
5-ная	81 x 365 мм		LS 985 SW

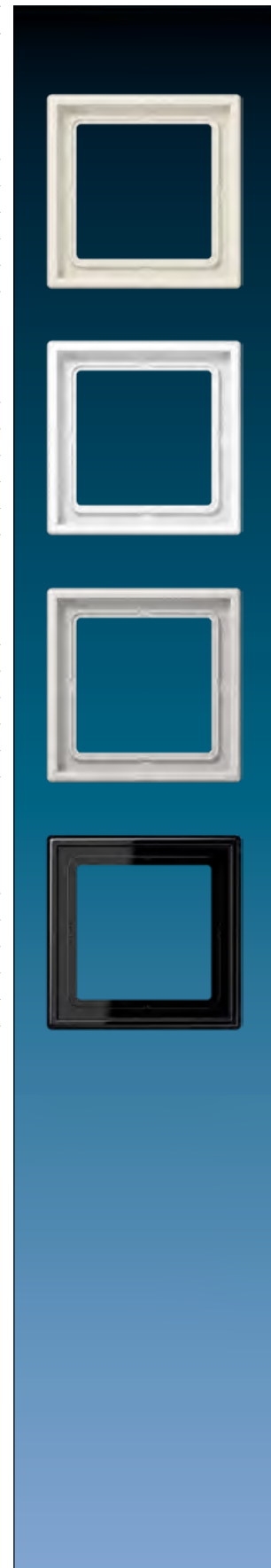

Серия LS

LS 990



Артикул

Рамка для вертикальной и горизонтальной установки для серии LS

Металлическое исполнение

алюминий

1-ная	81 x 81 мм		AL 2981
2-ная	81 x 152 мм		AL 2982
3-ная	81 x 223 мм		AL 2983
4-ная	81 x 294 мм		AL 2984
5-ная	81 x 365 мм		AL 2985

нержавеющая сталь

1-ная	81 x 81 мм		ES 2981
2-ная	81 x 152 мм		ES 2982
3-ная	81 x 223 мм		ES 2983
4-ная	81 x 294 мм		ES 2984
5-ная	81 x 365 мм		ES 2985

антрацит (алюминий лакиров.)

1-ная	81 x 81 мм		AL 2981 AN
2-ная	81 x 152 мм		AL 2982 AN
3-ная	81 x 223 мм		AL 2983 AN
4-ная	81 x 294 мм		AL 2984 AN
5-ная	81 x 365 мм		AL 2985 AN

dark (алюминий лакиров.)

1-ная	81 x 81 мм		AL 2981 D
2-ная	81 x 152 мм		AL 2982 D
3-ная	81 x 223 мм		AL 2983 D
4-ная	81 x 294 мм		AL 2984 D
5-ная	81 x 365 мм		AL 2985 D

Артикул

**Рамка для вертикальной и горизонтальной установки
для серии LS****Металлическое исполнение****хром**

1-ная	81 x 81 мм	GCR 2981
2-ная	81 x 152 мм	GCR 2982
3-ная	81 x 223 мм	GCR 2983
4-ная	81 x 294 мм	GCR 2984
5-ная	81 x 365 мм	GCR 2985

имитация золота

1-ная	81 x 81 мм	GO 2981
2-ная	81 x 152 мм	GO 2982
3-ная	81 x 223 мм	GO 2983
4-ная	81 x 294 мм	GO 2984
5-ная	81 x 365 мм	GO 2985

золото

1-ная	81 x 81 мм	LS 981 GGO
2-ная	81 x 152 мм	LS 982 GGO
3-ная	81 x 223 мм	LS 983 GGO
4-ная	81 x 294 мм	LS 984 GGO

латунь Classic

1-ная	81 x 81 мм	ME 2981 C
2-ная	81 x 152 мм	ME 2982 C
3-ная	81 x 223 мм	ME 2983 C
4-ная	81 x 294 мм	ME 2984 C
5-ная	81 x 365 мм	ME 2985 C

латунь Antik

1-ная	81 x 81 мм	ME 2981 AT
2-ная	81 x 152 мм	ME 2982 AT
3-ная	81 x 223 мм	ME 2983 AT
4-ная	81 x 294 мм	ME 2984 AT
5-ная	81 x 365 мм	ME 2985 AT

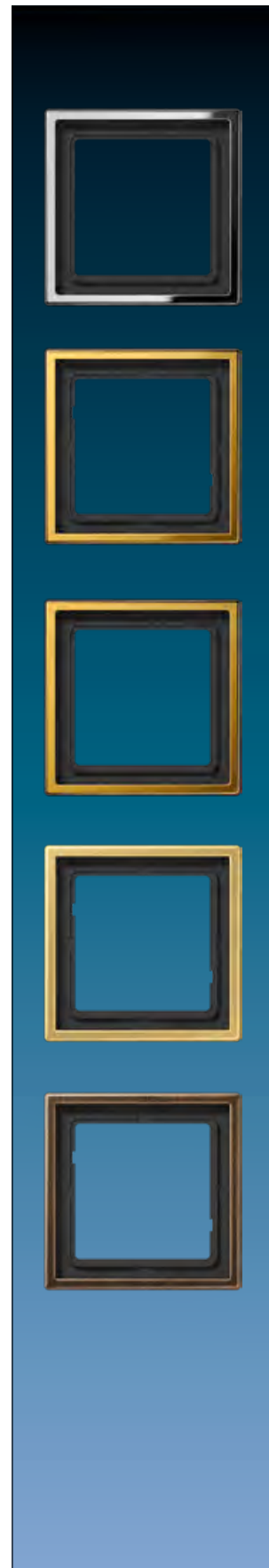



АЛЮМИНИЙ

LS CUBE

Классический выключатель LS 990 для накладного монтажа в сухих помещениях. Модульная система, в которую входят корпуса на 1–3 элемента, позволяет выполнять широкий спектр обычных и интеллектуальных задач посредством использования вставок LS 990.

Артикул

Накладная коробка

с негорючим основанием и встроенной рамкой для встраиваемых изделий серии LS (кроме выключателя для замочного механизма арт.: ..15 и поворотного выключателя на 3 положения)

1-ная, 81 x 81 x 47 мм**Блестящий дуропласт (устойчив к механическим повреждениям)**

слоновая кость	LS 581 A W
белый	LS 581 A WW
чёрный	LS 581 A SW

Металлическое исполнение

алюминий (лакиров.)	AL 2581 A-L
нержавеющая сталь (лакиров.)	ES 2581 A-L

2-ная, 152 x 81 x 47 мм**Блестящий дуропласт (устойчив к механическим повреждениям)**

слоновая кость	LS 582 A W
белый	LS 582 A WW
чёрный	LS 582 A SW

Металлическое исполнение

алюминий (лакиров.)	AL 2582 A-L
нержавеющая сталь (лакиров.)	ES 2582 A-L

3-ная, 223 x 81 x 47 мм**Блестящий дуропласт (устойчив к механическим повреждениям)**

слоновая кость	LS 583 A W
белый	LS 583 A WW
чёрный	LS 583 A SW

Металлическое исполнение

алюминий (лакиров.)	AL 2583 A-L
нержавеющая сталь (лакиров.)	ES 2583 A-L

Монтажный корпус для накладных коробок

(запчасть)

1-ная	581 A
2-ная	582 A
3-ная	583 A

Разгрузка натяжения**для накладных коробок**для кабелей 3 x 1,5 мм² до 5 x 2,5 мм² (Ø 7 до 13 мм)

58 A ZUG

Аксессуары для кабелей, труб, кабельных каналов для накладных коробок**ввод для кабелей и миниканалов**

слоновая кость	11
белый	11 WW

ввод для каналов 15 x 15 мм

слоновая кость	12
белый	12 WW

ввод для труб с внешним Ø 16 мм

слоновая кость	13
белый	13 WW



LS-design



DARK

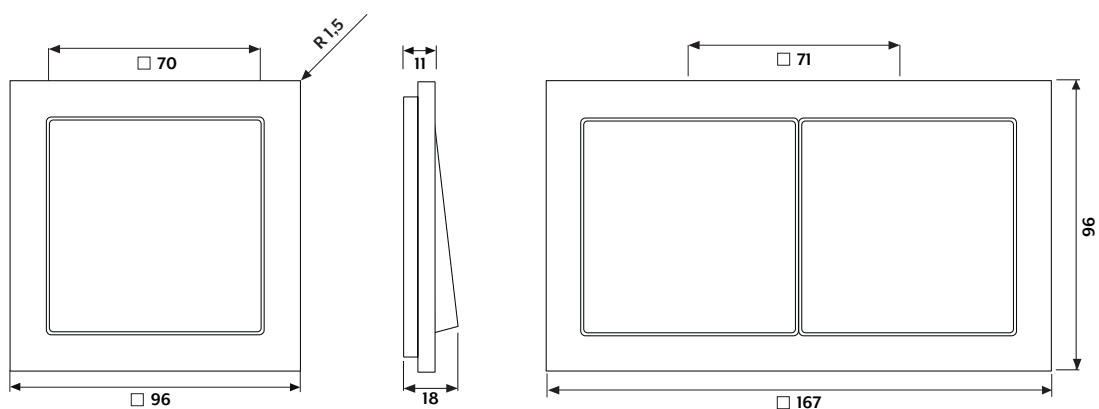

Рамки с закругленными углами

R 1,5

Размеры рамки

однопостовая	96 мм x 96 мм
двухпостовая	96 мм x 167 мм
трёхпостовая	96 мм x 238 мм
четырёхпостовая	96 мм x 309 мм
пятипостовая	96 мм x 380 мм

Артикул

Рамка для вертикальной и горизонтальной установки для серии LS**Блестящий дуропласт (устойчив к механическим повреждениям) слоновая кость**

1-ная	96 x 96 мм	P	LSD 981 W
2-ная	96 x 167 мм	P	LSD 982 W
3-ная	96 x 238 мм	P	LSD 983 W
4-ная	96 x 309 мм	P	LSD 984 W
5-ная	96 x 380 мм	P	LSD 985 W

Блестящий дуропласт (устойчив к механическим повреждениям) белый

1-ная	96 x 96 мм	P	LSD 981 WW
2-ная	96 x 167 мм	P	LSD 982 WW
3-ная	96 x 238 мм	P	LSD 983 WW
4-ная	96 x 309 мм	P	LSD 984 WW
5-ная	96 x 380 мм	P	LSD 985 WW

Термопласт (ударопрочный) блестящий белый

1-ная	96 x 96 мм	L	LSD 981 BF WW
2-ная	96 x 167 мм	L	LSD 982 BF WW
3-ная	96 x 238 мм	L	LSD 983 BF WW

Блестящий дуропласт (устойчив к механическим повреждениям) светло-серый

1-ная	96 x 96 мм	P	LSD 981 LG
2-ная	96 x 167 мм	P	LSD 982 LG
3-ная	96 x 238 мм	P	LSD 983 LG
4-ная	96 x 309 мм	P	LSD 984 LG
5-ная	96 x 380 мм	P	LSD 985 LG

Блестящий дуропласт (устойчив к механическим повреждениям) чёрный

1-ная	96 x 96 мм		LSD 981 SW
2-ная	96 x 167 мм		LSD 982 SW
3-ная	96 x 238 мм		LSD 983 SW
4-ная	96 x 309 мм		LSD 984 SW
5-ная	96 x 380 мм		LSD 985 SW

Металлическое исполнение**алюминий**

1-ная	96 x 96 мм	P L	ALD 2981
2-ная	96 x 167 мм	P L	ALD 2982
3-ная	96 x 238 мм	P L	ALD 2983

алюминий (дуропласт лакиров.)

4-ная	96 x 309 мм	P	ALD 2984-L
5-ная	96 x 380 мм	P	ALD 2985-L



Серия LS

LS Design



Артикул

Рамка для вертикальной и горизонтальной установки для серии LS

Металлическое исполнение

нержавеющая сталь

1-ная	96 x 96 мм	ESD 2981
2-ная	96 x 167 мм	ESD 2982
3-ная	96 x 238 мм	ESD 2983

нержавеющая сталь (дуропласт лакиров.)

4-ная	96 x 309 мм	ESD 2984-L
5-ная	96 x 380 мм	ESD 2985-L

антрацит (алюминий лакиров.)

1-ная	96 x 96 мм	ALD 2981 AN
2-ная	96 x 167 мм	ALD 2982 AN
3-ная	96 x 238 мм	ALD 2983 AN

dark (алюминий лакиров.)

1-ная	96 x 96 мм	ALD 2981 D
2-ная	96 x 167 мм	ALD 2982 D
3-ная	96 x 238 мм	ALD 2983 D

хром

1-ная	96 x 96 мм	GCRD 2981
2-ная	96 x 167 мм	GCRD 2982
3-ная	96 x 238 мм	GCRD 2983

латунь Classic

1-ная	96 x 96 мм	MED 2981 C
2-ная	96 x 167 мм	MED 2982 C
3-ная	96 x 238 мм	MED 2983 C

латунь Antik

1-ная	96 x 96 мм	MED 2981 AT
2-ная	96 x 167 мм	MED 2982 AT
3-ная	96 x 238 мм	MED 2983 AT

FD-design



АЛЮМИНИЙ

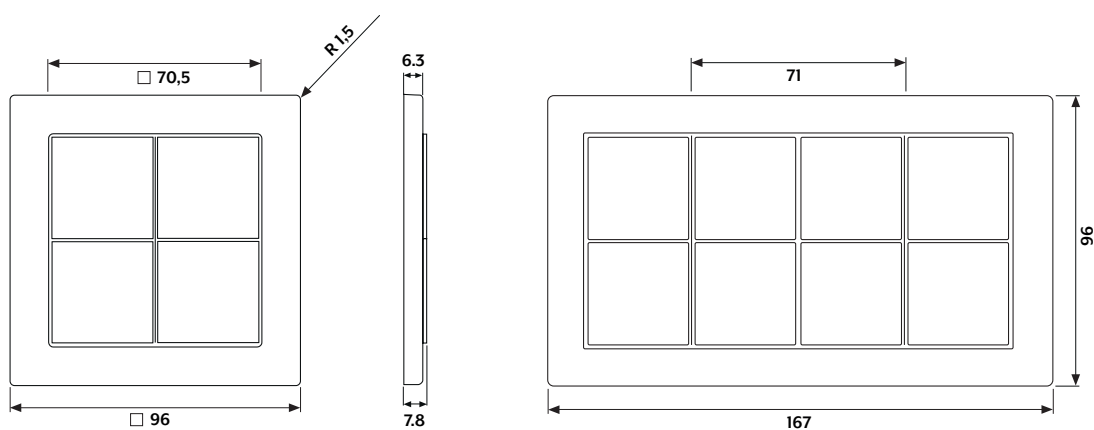

Рамки с закругленными углами

R 1,5

Размеры рамки

однопостовая	96 мм x 96 мм
двухпостовая	96 мм x 167 мм
трёхпостовая	96 мм x 238 мм

Серия LS

FD Design



Артикул



Рамка для вертикальной и горизонтальной установки

подходит для:



- Модулей F 40 (арт.: 4.. TSM, 4.. TSEM, 4093 KRM TS D, RCD LS 4092 M)
- Модулей F 50 (арт.: LS 5.. TSM, LS 5.. TSEM)
- Сенсорного модуля JUNG Bus (арт.: SM 1608)
- Smart радио (арт.: DAB ..)
- Модуля динамика (арт.: LSM .. 4 ..)
- Модулей для системы домофонии (арт.: SI AI ..., SI VI ..., SI AM ..., SI VM ..., SI TM ..)

Термопласт (ударопрочный) блестящий



слоновая кость

1-ная	96 x 96 x 6,3 мм	 FD 981 W
2-ная	96 x 167 x 6,3 мм	 FD 982 W
3-ная	96 x 238 x 6,3 мм	 FD 983 W



белый

1-ная	96 x 96 x 6,3 мм	 FD 981 WW
2-ная	96 x 167 x 6,3 мм	 FD 982 WW
3-ная	96 x 238 x 6,3 мм	 FD 983 WW

светло-серый







1-ная	96 x 96 x 6,3 мм	 FD 981 LG
2-ная	96 x 167 x 6,3 мм	 FD 982 LG
3-ная	96 x 238 x 6,3 мм	 FD 983 LG

чёрный

1-ная	96 x 96 x 6,3 мм	 FD 981 SW
2-ная	96 x 167 x 6,3 мм	 FD 982 SW
3-ная	96 x 238 x 6,3 мм	 FD 983 SW



Металлическое исполнение

алюминий



1-ная	96 x 96 x 6,3 мм	  FDAL 2981
2-ная	96 x 167 x 6,3 мм	  FDAL 2982
3-ная	96 x 238 x 6,3 мм	  FDAL 2983

 Артикул



Рамка для вертикальной и горизонтальной установки
Металлическое исполнение
нержавеющая сталь

1-ная	96 x 96 x 6,3 мм	 FDDES 2981
2-ная	96 x 167 x 6,3 мм	 FDDES 2982
3-ная	96 x 238 x 6,3 мм	 FDDES 2983



антрацит (алюминий лакиров.)

1-ная	96 x 96 x 6,3 мм	 FDAL 2981 AN
2-ная	96 x 167 x 6,3 мм	 FDAL 2982 AN
3-ная	96 x 238 x 6,3 мм	 FDAL 2983 AN

dark (алюминий лакиров.)

1-ная	96 x 96 x 6,3 мм	 FDAL 2981 D
2-ная	96 x 167 x 6,3 мм	 FDAL 2982 D
3-ная	96 x 238 x 6,3 мм	 FDAL 2983 D

латунь Classic

1-ная	96 x 96 x 6,3 мм	 FDME 2981 C
2-ная	96 x 167 x 6,3 мм	 FDME 2982 C
3-ная	96 x 238 x 6,3 мм	 FDME 2983 C

латунь Antik

1-ная	96 x 96 x 6,3 мм	FDME 2981 AT
2-ная	96 x 167 x 6,3 мм	FDME 2982 AT
3-ная	96 x 238 x 6,3 мм	FDME 2983 AT

Промежуточная рамка

для монтажа розеток и других изделий серии LS990 (кроме выключателей, кнопок без фиксации, центральных накладок ..1561/1565.07..., радиомодулей, устройств светодиодной подсветки пола) в рамки FD.. 981.. – FD.. 983..

FD 981 Z

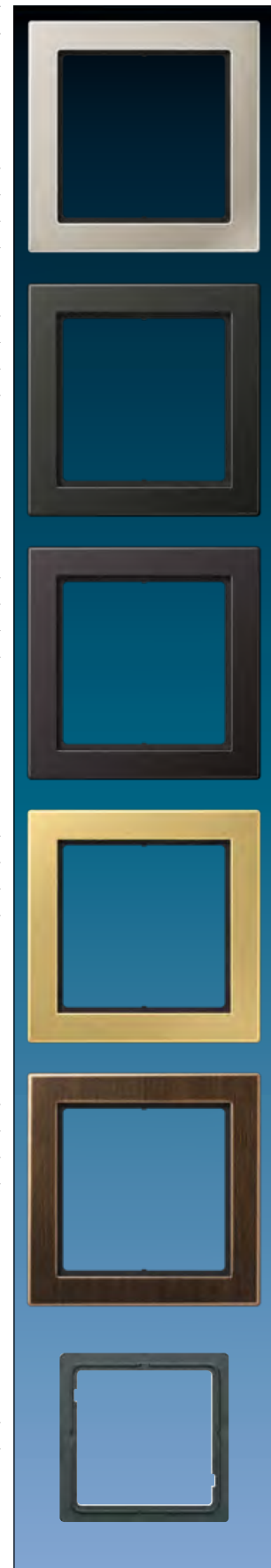

LS plus



В БЕЛОМ ЦВЕТЕ СО СТЕКЛЯННОЙ РАМКОЙ

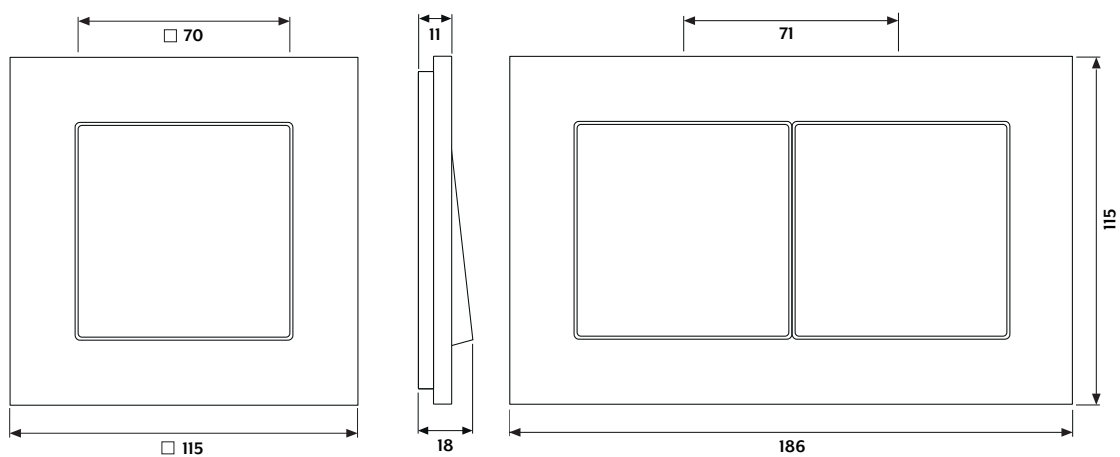

Рамки с закругленными углами











Фаска 0,5 x 45 °

Размеры рамки





однопостовая	115 мм x 115 мм
двухпостовая	115 мм x 176 мм
трёхпостовая	115 мм x 257 мм
четырёхпостовая	115 мм x 328 мм
пятипостовая	115 мм x 399 мм

Артикул

Рамка для вертикальной и горизонтальной установки для серии LS**алюминий**

1-ная	115 x 115 мм	  LSP 981 AL
2-ная	115 x 186 мм	  LSP 982 AL
3-ная	115 x 257 мм	  LSP 983 AL
4-ная	115 x 328 мм	  LSP 984 AL
5-ная	115 x 399 мм	  LSP 985 AL

нержавеющая сталь

1-ная	115 x 115 мм	 LSP 981 ES
2-ная	115 x 186 мм	 LSP 982 ES
3-ная	115 x 257 мм	 LSP 983 ES
4-ная	115 x 328 мм	 LSP 984 ES
5-ная	115 x 399 мм	 LSP 985 ES

хром

1-ная	115 x 115 мм	LSP 981 GCR
2-ная	115 x 186 мм	LSP 982 GCR
3-ная	115 x 257 мм	LSP 983 GCR
4-ная	115 x 328 мм	LSP 984 GCR
5-ная	115 x 399 мм	LSP 985 GCR

Стекланная рамка**Рамка для вертикальной и горизонтальной установки для серии LS****матовый белый**

1-ная	115 x 115 мм	LSP 981 GLAS
2-ная	115 x 186 мм	LSP 982 GLAS
3-ная	115 x 257 мм	LSP 983 GLAS
4-ная	115 x 328 мм	LSP 984 GLAS
5-ная	115 x 399 мм	LSP 985 GLAS

белый

1-ная	115 x 115 мм	LSP 981 GL WW
2-ная	115 x 186 мм	LSP 982 GL WW
3-ная	115 x 257 мм	LSP 983 GL WW
4-ная	115 x 328 мм	LSP 984 GL WW
5-ная	115 x 399 мм	LSP 985 GL WW

чёрный

1-ная	115 x 115 мм	LSP 981 GL SW
2-ная	115 x 186 мм	LSP 982 GL SW
3-ная	115 x 257 мм	LSP 983 GL SW
4-ная	115 x 328 мм	LSP 984 GL SW
5-ная	115 x 399 мм	LSP 985 GL SW

Металлический адаптер**для прямоугольных итальянских настенных коробок**

1980 APM

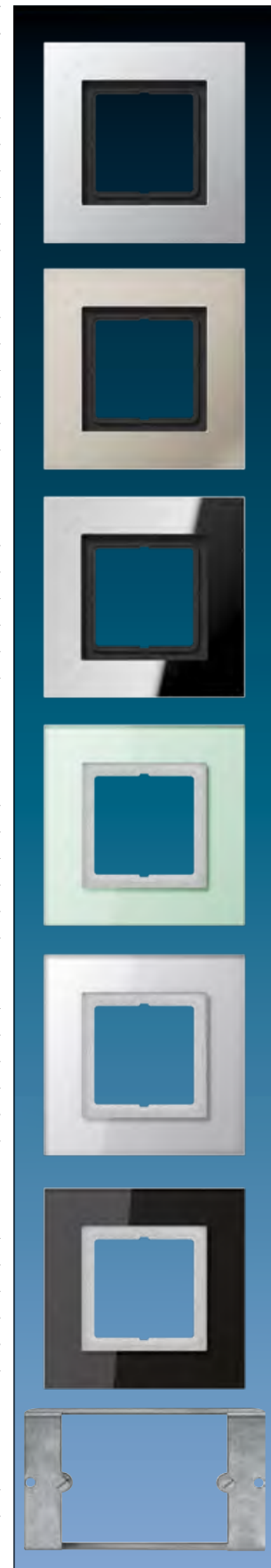

Le Corbusier



Ле Корбюзье считается одним из самых известных архитекторов 20-го века. Он придавал цветовому оформлению зданий и важности цвета не меньшее значение, чем планировке или форме. Придерживаясь данного подхода, на протяжении десятилетий он создавал цветовую систему, уникальную и по сей день.



Сетевые партнёры Les Couleurs®

ОБЗОР СЕТЕВЫХ ПАРТНЁРОВ

ANKER
PROFESSIONAL CARPET

ARTE®

CFP
Compagnie Française du Parquet

DAUPHIN
HumanDesign® Group

Dietiker
SINCE 1873

heroyal

GIGACER

IGP
POWDER COATINGS.

KEM

KABE
Partitions
KARL BUBENHOFER AG

LEICHT®

manufakt

Portobello

PRADÉ
WOHNKAZENTE

JUNG

rvtal

Придание помещениям желаемой атмосферы путём сочетания цветов — это искусство. Высококачественная продукция сетевых партнёров Les Couleurs® позволит обеспечить необходимую согласованность цветов. Таким образом, «архитектурная полихромия» выступает всеобъемлющим инструментом для архитектурного цветового оформления.

Les Couleurs® Le Corbusier



Каждый из 63 цветов палитры Les Couleurs® Le Corbusier комбинируется с любым другим. Уникальная глубина цвета создаётся за счёт специального лакирования компонентов, выполненного вручную. Таким образом обеспечивается матовая поверхность.

Все цвета можно найти по адресу: jung.de/lc.



4320M LE RUBIS

Уникальная цветовая система «архитектурная полихромия» Ле Корбюзье не теряет актуальности и по сей день благодаря своей замечательной сочетаемости и впечатляющей глубине цвета. Компания JUNG является эксклюзивным поставщиком серии LS 990 классического дизайна в 63 цветах палитры Les Couleurs® Le Corbusier.

Серия LS

Le Corbusier



Артикул

Клавиша

для выключателей арт.: 501 U, 502 U, 503 U, 506 U, 507 U, 501-20 U, 506-20 U, 507-20 U
для самовозвратных выключателей арт.: 502 TU, 506 TU, 507 TU
для кнопок без фиксации арт.: 531 U, 532 U, 533 U, 533-2 U
для механизма кнопок без фиксации арт.: 531-41 U
для KNX кнопки, 1 группа
нейтральное положение арт.: 4071.02 LED
фиксированное положение арт.: 4071.01 LED

Дуропласт лакиров.

bleu céruleen 31	LC 990 32030
vert foncé	LC 990 32050
rouge vermillon 31	LC 990 32090
terre sienne brique	LC 990 32121
ombre naturelle 31	LC 990 32140
ombre naturelle claire	LC 990 32142
rouge vermillon 59	LC 990 4320A
terre sienne brûlée 59	LC 990 4320D
vert olive vif	LC 990 4320F
terre d'ombre brûlée 59	LC 990 4320J
bleu outremer 59	LC 990 4320K
le rubis	LC 990 4320M
ombre naturelle 59	LC 990 4320R
orange vif	LC 990 4320S
bleu outremer foncé	LC 990 4320T

Время доставки: уточняйте сроки перед размещением заказа

Клавиша с окошком

для контрольных выключателей арт.: 502 KOU, 503 KOU, 506 KOU, 501-20 KOU, 502-20 KOU, 506-20 KOU
для самовозвратных выключателей арт.: 502 KOTU, 506 KOTU
для кнопок без фиксации арт.: 531 U, 533 U, 533-2 U, 534 U
для KNX кнопки, 1 группа
нейтральное положение арт.: 4071.02 LED
фиксированное положение арт.: 4071.01 LED

Дуропласт лакиров.

bleu céruleen 31	LC 990 KO5 32030
vert foncé	LC 990 KO5 32050
rouge vermillon 31	LC 990 KO5 32090
terre sienne brique	LC 990 KO5 32121
ombre naturelle 31	LC 990 KO5 32140
ombre naturelle claire	LC 990 KO5 32142
rouge vermillon 59	LC 990 KO5 4320A
terre sienne brûlée 59	LC 990 KO5 4320D
vert olive vif	LC 990 KO5 4320F
terre d'ombre brûlée 59	LC 990 KO5 4320J
bleu outremer 59	LC 990 KO5 4320K
le rubis	LC 990 KO5 4320M
ombre naturelle 59	LC 990 KO5 4320R
orange vif	LC 990 KO5 4320S
bleu outremer foncé	LC 990 KO5 4320T

Время доставки: уточняйте сроки перед размещением заказа

Артикул

Клавиша

для балансирного выключателя арт.: 505 U
 для кнопочного выключателя арт.: 505 TU
 для балансирного двухклавишного выключателя арт.: 509 U
 для двухклавишного самовозвратного выключателя арт.: 509 TU
 для двухклавишной кнопки без фиксации арт.: 535 U, 539 U
 для мульти-выключателя арт.: 532-4 U
 для KNX кнопки, 2 группы
 нейтральное положение арт.: 4072.02 LED
 фиксированное положение арт.: 4072.01 LED

Дуропласт лакиров.

bleu céruleen 31	LC 995 32030
vert foncé	LC 995 32050
rouge vermillon 31	LC 995 32090
terre sienne brique	LC 995 32121
ombre naturelle 31	LC 995 32140
ombre naturelle claire	LC 995 32142
rouge vermillon 59	LC 995 4320A
terre sienne brûlée 59	LC 995 4320D
vert olive vif	LC 995 4320F
terre d'ombre brûlée 59	LC 995 4320J
bleu outremer 59	LC 995 4320K
le rubis	LC 995 4320M
ombre naturelle 59	LC 995 4320R
orange vif	LC 995 4320S
bleu outremer foncé	LC 995 4320T

Время доставки: уточняйте сроки перед размещением заказа

SCHUKO®-розетка 16 A / 250 В ~**с дополнительной защитой**

с пружинными зажимами для проводов до 2,5 мм²

Без лапок – арт. с дополнительным обозначением «N», например, ..1520 N..

Заземляющая пластина обеспечивает защиту опорному кольцу, лапкам и крестовым шурупам.

Дуропласт лакиров.

bleu céruleen 31	LC 1520 KI 32030
vert foncé	LC 1520 KI 32050
rouge vermillon 31	LC 1520 KI 32090
terre sienne brique	LC 1520 KI 32121
ombre naturelle 31	LC 1520 KI 32140
ombre naturelle claire	LC 1520 KI 32142
rouge vermillon 59	LC 1520 KI 4320A
terre sienne brûlée 59	LC 1520 KI 4320D
vert olive vif	LC 1520 KI 4320F
terre d'ombre brûlée 59	LC 1520 KI 4320J
bleu outremer 59	LC 1520 KI 4320K
le rubis	LC 1520 KI 4320M
ombre naturelle 59	LC 1520 KI 4320R
orange vif	LC 1520 KI 4320S
bleu outremer foncé	LC 1520 KI 4320T

Время доставки: уточняйте сроки перед размещением заказа

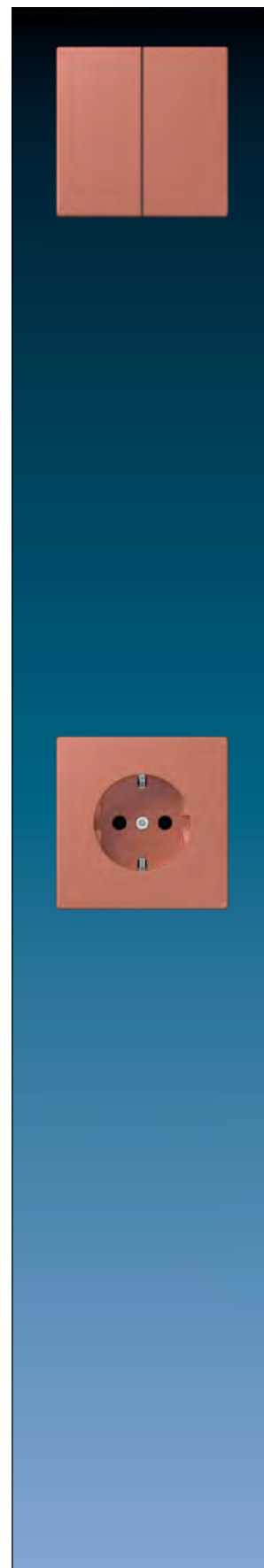

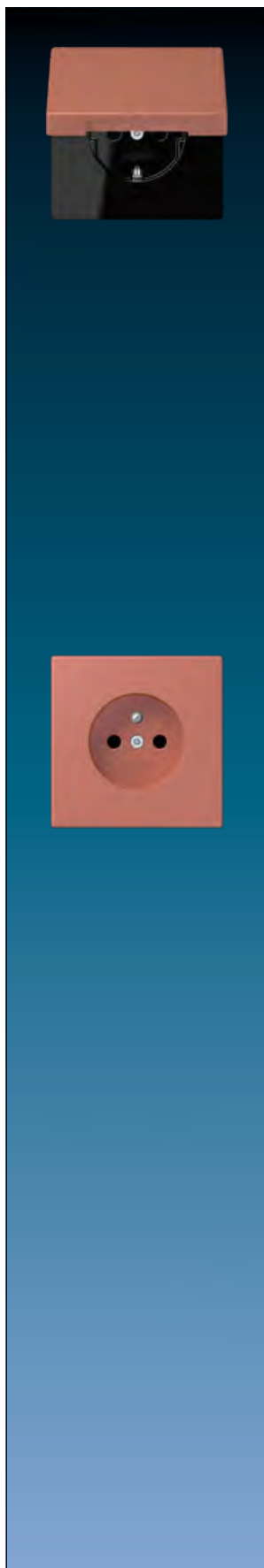

Артикул

SCHUKO®-розетка 16 А / 250 В ~

с откидной крышкой (с возвратной пружиной)
с дополнительной защитой

с пружинными зажимами для проводов до 2,5 мм²

Без лапок – арт. с дополнительным обозначением «N», например, ..1520 N..

Заземляющая пластина обеспечивает защиту опорному кольцу, лапкам и крестовым шурупам.

Дуропласт лакиров.

bleu céruleen 31	LC 1520 KIKL 32030
vert foncé	LC 1520 KIKL 32050
rouge vermillon 31	LC 1520 KIKL 32090
terre sienne brique	LC 1520 KIKL 32121
ombre naturelle 31	LC 1520 KIKL 32140
ombre naturelle claire	LC 1520 KIKL 32142
rouge vermillon 59	LC 1520 KIKL 4320A
terre sienne brûlée 59	LC 1520 KIKL 4320D
vert olive vif	LC 1520 KIKL 4320F
terre d'ombre brûlée 59	LC 1520 KIKL 4320J
bleu outremer 59	LC 1520 KIKL 4320K
le rubis	LC 1520 KIKL 4320M
ombre naturelle 59	LC 1520 KIKL 4320R
orange vif	LC 1520 KIKL 4320S
bleu outremer foncé	LC 1520 KIKL 4320T

Время доставки: уточняйте сроки перед размещением заказа

Розетка франко-бельгийской системы

2-пол. и заземление (штырь), 16 А / 250 В ~

с дополнительной защитой

с пружинными зажимами для проводов до 2,5 мм²

Заземляющая пластина обеспечивает защиту опорному кольцу.

Дуропласт лакиров.

bleu céruleen 31	LC 1520 NFKI 32030
vert foncé	LC 1520 NFKI 32050
rouge vermillon 31	LC 1520 NFKI 32090
terre sienne brique	LC 1520 NFKI 32121
ombre naturelle 31	LC 1520 NFKI 32140
ombre naturelle claire	LC 1520 NFKI 32142
rouge vermillon 59	LC 1520 NFKI 4320A
terre sienne brûlée 59	LC 1520 NFKI 4320D
vert olive vif	LC 1520 NFKI 4320F
terre d'ombre brûlée 59	LC 1520 NFKI 4320J
bleu outremer 59	LC 1520 NFKI 4320K
le rubis	LC 1520 NFKI 4320M
ombre naturelle 59	LC 1520 NFKI 4320R
orange vif	LC 1520 NFKI 4320S
bleu outremer foncé	LC 1520 NFKI 4320T

с винтовыми зажимами по запросу

Артикул

Накладка

для механизма розетки арт. 3521 EINS

Дуропласт лакиров.

bleu céruleen 31	LC 2521 P 32030
vert foncé	LC 2521 P 32050
rouge vermillon 31	LC 2521 P 32090
terre sienne brique	LC 2521 P 32121
ombre naturelle 31	LC 2521 P 32140
ombre naturelle claire	LC 2521 P 32142
rouge vermillon 59	LC 2521 P 4320A
terre sienne brûlée 59	LC 2521 P 4320D
vert olive vif	LC 2521 P 4320F
terre d'ombre brûlée 59	LC 2521 P 4320J
bleu outremer 59	LC 2521 P 4320K
le rubis	LC 2521 P 4320M
ombre naturelle 59	LC 2521 P 4320R
orange vif	LC 2521 P 4320S
bleu outremer foncé	LC 2521 P 4320T

Накладка

для механизма розетки арт. 3171 KO EINS

Дуропласт лакиров.

bleu céruleen 31	LC 2171 KO P 32030
vert foncé	LC 2171 KO P 32050
rouge vermillon 31	LC 2171 KO P 32090
terre sienne brique	LC 2171 KO P 32121
ombre naturelle 31	LC 2171 KO P 32140
ombre naturelle claire	LC 2171 KO P 32142
rouge vermillon 59	LC 2171 KO P 4320A
terre sienne brûlée 59	LC 2171 KO P 4320D
vert olive vif	LC 2171 KO P 4320F
terre d'ombre brûlée 59	LC 2171 KO P 4320J
bleu outremer 59	LC 2171 KO P 4320K
le rubis	LC 2171 KO P 4320M
ombre naturelle 59	LC 2171 KO P 4320R
orange vif	LC 2171 KO P 4320S
bleu outremer foncé	LC 2171 KO P 4320T

Накладка

для механизма розетки арт. 3171-5 EINS

Дуропласт лакиров.

bleu céruleen 31	LC 2171-5 P 32030
vert foncé	LC 2171-5 P 32050
rouge vermillon 31	LC 2171-5 P 32090
terre sienne brique	LC 2171-5 P 32121
ombre naturelle 31	LC 2171-5 P 32140
ombre naturelle claire	LC 2171-5 P 32142
rouge vermillon 59	LC 2171-5 P 4320A
terre sienne brûlée 59	LC 2171-5 P 4320D
vert olive vif	LC 2171-5 P 4320F
terre d'ombre brûlée 59	LC 2171-5 P 4320J
bleu outremer 59	LC 2171-5 P 4320K
le rubis	LC 2171-5 P 4320M
ombre naturelle 59	LC 2171-5 P 4320R
orange vif	LC 2171-5 P 4320S
bleu outremer foncé	LC 2171-5 P 4320T

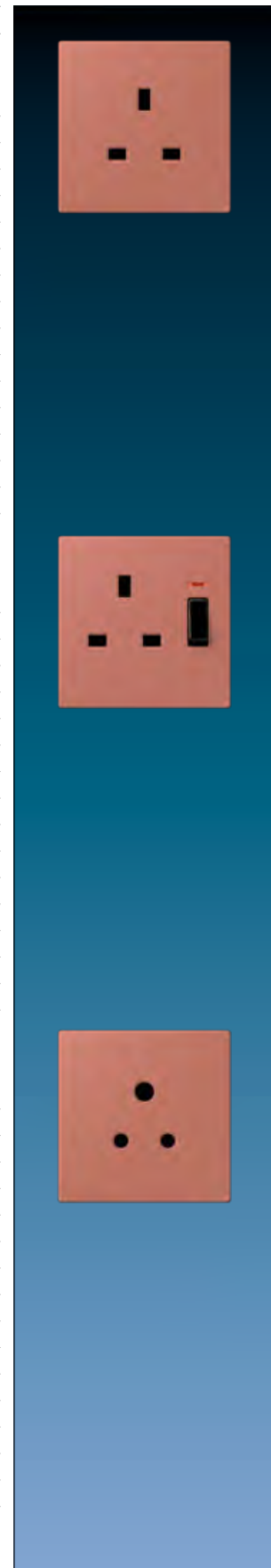

Серия LS

Le Corbusier

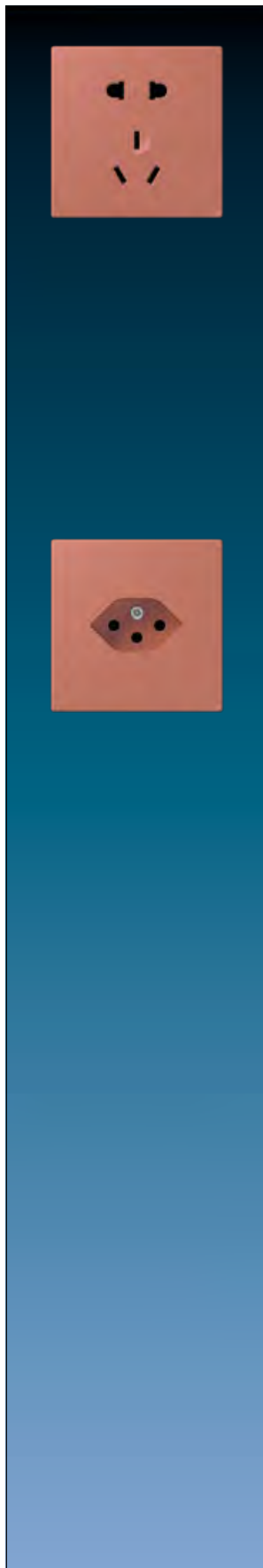

Артикул

Накладка

для китайской комбинации розеток, арт.: 3521-5 CN EINS

Дуропласт лакиров.

bleu céruleen 31	LC 35215 CNP 32030
vert foncé	LC 35215 CNP 32050
rouge vermillon 31	LC 35215 CNP 32090
terre sienne brique	LC 35215 CNP 32121
ombre naturelle 31	LC 35215 CNP 32140
ombre naturelle claire	LC 35215 CNP 32142
rouge vermillon 59	LC 35215 CNP 4320A
terre sienne brûlée 59	LC 35215 CNP 4320D
vert olive vif	LC 35215 CNP 4320F
terre d'ombre brûlée 59	LC 35215 CNP 4320J
bleu outremer 59	LC 35215 CNP 4320K
le rubis	LC 35215 CNP 4320M
ombre naturelle 59	LC 35215 CNP 4320R
orange vif	LC 35215 CNP 4320S
bleu outremer foncé	LC 35215 CNP 4320T

Швейцарская розетка

1-ная, тип 13

10 A 250 В ~, L + N + PE

с пружинными зажимами для проводов до 2,5 мм² согласно SEV 1011-1998/IEC 884-1

для установки в монтажной коробке согласно DIN 49073

не предназначена для монтажа в накладных коробках

(с несущей платой, монтаж только шурупами)

Дуропласт лакиров.

bleu céruleen 31	LC 1520-13-32030
vert foncé	LC 1520-13-32050
rouge vermillon 31	LC 1520-13-32090
terre sienne brique	LC 1520-13-32121
ombre naturelle 31	LC 1520-13-32140
ombre naturelle claire	LC 1520-13-32142
rouge vermillon 59	LC 1520-13-4320A
terre sienne brûlée 59	LC 1520-13-4320D
vert olive vif	LC 1520-13-4320F
terre d'ombre brûlée 59	LC 1520-13-4320J
bleu outremer 59	LC 1520-13-4320K
le rubis	LC 1520-13-4320M
ombre naturelle 59	LC 1520-13-4320R
orange vif	LC 1520-13-4320S
bleu outremer foncé	LC 1520-13-4320T

Время доставки: уточняйте сроки перед размещением заказа

Артикул

Крышка

для роторного диммера арт.: 1730 DD, 1731 DD, 211 GDE
 для спутникового устройства арт.: 1733 DNE
 для 1 – 10-В-потенциометра арт.: 240-10, 240-31
 для DALI-потенциометра арт.: 240 DPE, 240 PDPE, 240 PDPE TW

Дуропласт лакиров.

bleu céruléen 31	LC 1940 32030
vert foncé	LC 1940 32050
rouge vermillon 31	LC 1940 32090
terre sienne brique	LC 1940 32121
ombre naturelle 31	LC 1940 32140
ombre naturelle claire	LC 1940 32142
rouge vermillon 59	LC 1940 4320A
terre sienne brûlée 59	LC 1940 4320D
vert olive vif	LC 1940 4320F
terre d'ombre brûlée 59	LC 1940 4320J
bleu outremer 59	LC 1940 4320K
le rubis	LC 1940 4320M
ombre naturelle 59	LC 1940 4320R
orange vif	LC 1940 4320S
bleu outremer foncé	LC 1940 4320T

Время доставки: уточняйте сроки перед размещением заказа

Клавиша короткого хода

для вставок арт.: 1201 URE, 1201-1 URE, 1202 URE, 1225 SDE, 1240 STE, 1244 NVSE, 1254 TSE, 1224 LED UDE
 для спутниковой вставки арт.: 1220 NE

Дуропласт лакиров.

bleu céruléen 31	LC 1561.07 32030
vert foncé	LC 1561.07 32050
rouge vermillon 31	LC 1561.07 32090
terre sienne brique	LC 1561.07 32121
ombre naturelle 31	LC 1561.07 32140
ombre naturelle claire	LC 1561.07 32142
rouge vermillon 59	LC 1561.07 4320A
terre sienne brûlée 59	LC 1561.07 4320D
vert olive vif	LC 1561.07 4320F
terre d'ombre brûlée 59	LC 1561.07 4320J
bleu outremer 59	LC 1561.07 4320K
le rubis	LC 1561.07 4320M
ombre naturelle 59	LC 1561.07 4320R
orange vif	LC 1561.07 4320S
bleu outremer foncé	LC 1561.07 4320T

Время доставки: уточняйте сроки перед размещением заказа



Серия LS

Le Corbusier

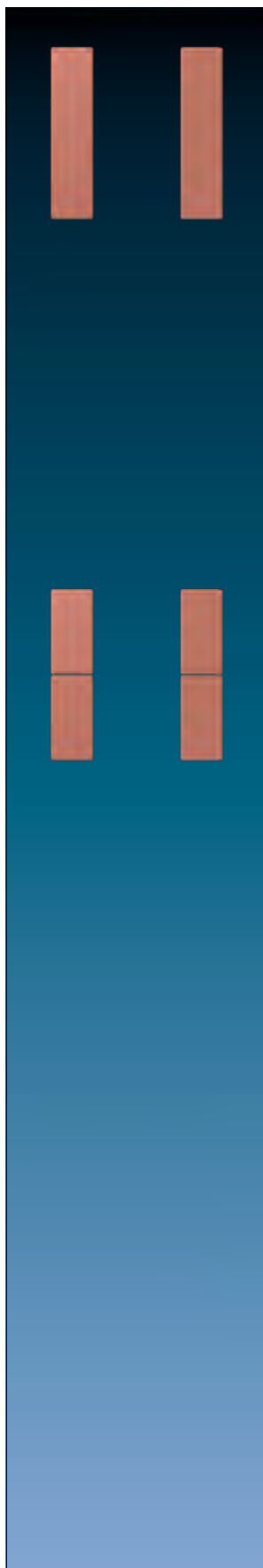

Артикул

Набор накладок 1 группа

защёлкиваются на модулях F50, 1 группа серии LS

арт.: LS 5071 TSM, LS 5091 TSM, LS 5091 TSEM, LS 5071 RF TSM, LS 5212 TSM, FM LS 5001 M

Термопласт (ударопрочный) лакиров.

bleu céruléen 31	LC 501 TSA 32030
vert foncé	LC 501 TSA 32050
rouge vermillon 31	LC 501 TSA 32090
terre sienne brique	LC 501 TSA 32121
ombre naturelle 31	LC 501 TSA 32140
ombre naturelle claire	LC 501 TSA 32142
rouge vermillon 59	LC 501 TSA 4320A
terre sienne brûlée 59	LC 501 TSA 4320D
vert olive vif	LC 501 TSA 4320F
terre d'ombre brûlée 59	LC 501 TSA 4320J
bleu outremer 59	LC 501 TSA 4320K
le rubis	LC 501 TSA 4320M
ombre naturelle 59	LC 501 TSA 4320R
orange vif	LC 501 TSA 4320S
bleu outremer foncé	LC 501 TSA 4320T

Время доставки: уточняйте сроки перед размещением заказа

Набор накладок 2 группы

защёлкиваются на модулях F50, 2 группы серии LS

арт.: LS 5072 TSM, LS 5092 TSM, LS 5092 TSEM, LS 5178 TSM, LS 5192 KRM TS D, LS 5178 TSEM, LS 5072 RF TSM, LS 5224 TSM, FM LS 5002 M

Термопласт (ударопрочный) лакиров.

bleu céruléen 31	LC 502 TSA 32030
vert foncé	LC 502 TSA 32050
rouge vermillon 31	LC 502 TSA 32090
terre sienne brique	LC 502 TSA 32121
ombre naturelle 31	LC 502 TSA 32140
ombre naturelle claire	LC 502 TSA 32142
rouge vermillon 59	LC 502 TSA 4320A
terre sienne brûlée 59	LC 502 TSA 4320D
vert olive vif	LC 502 TSA 4320F
terre d'ombre brûlée 59	LC 502 TSA 4320J
bleu outremer 59	LC 502 TSA 4320K
le rubis	LC 502 TSA 4320M
ombre naturelle 59	LC 502 TSA 4320R
orange vif	LC 502 TSA 4320S
bleu outremer foncé	LC 502 TSA 4320T

Время доставки: уточняйте сроки перед размещением заказа

Артикул

Набор накладок 3 группы

защёлкиваются на модулях F50, 3 группы серии LS
 арт.: LS 5073 TSM, LS 5093 TSM, LS 5093 TSEM, LS 5073 RF TSM, LS 5236 TSM,
 FM LS 5003 M, SI TM LS 5073, SI TM LS 5093

Термопласт (ударопрочный) лакиров.

bleu céruleen 31	LC 503 TSA 32030
vert foncé	LC 503 TSA 32050
rouge vermillon 31	LC 503 TSA 32090
terre sienne brique	LC 503 TSA 32121
ombre naturelle 31	LC 503 TSA 32140
ombre naturelle claire	LC 503 TSA 32142
rouge vermillon 59	LC 503 TSA 4320A
terre sienne brûlée 59	LC 503 TSA 4320D
vert olive vif	LC 503 TSA 4320F
terre d'ombre brûlée 59	LC 503 TSA 4320J
bleu outremer 59	LC 503 TSA 4320K
le rubis	LC 503 TSA 4320M
ombre naturelle 59	LC 503 TSA 4320R
orange vif	LC 503 TSA 4320S
bleu outremer foncé	LC 503 TSA 4320T

Время доставки: уточняйте сроки перед размещением заказа

Набор накладок 4 группы

защёлкиваются на модулях F50, 4 группы серии LS
 арт.: LS 5074 TSM, LS 5094 TSM, LS 5094 TSEM, LS 5194 KRM TS D, LS 5074 RF TSM,
 LS 5248 TSM, FM LS 5004 M, ZLL LS 5004 M

Термопласт (ударопрочный) лакиров.

bleu céruleen 31	LC 504 TSA 32030
vert foncé	LC 504 TSA 32050
rouge vermillon 31	LC 504 TSA 32090
terre sienne brique	LC 504 TSA 32121
ombre naturelle 31	LC 504 TSA 32140
ombre naturelle claire	LC 504 TSA 32142
rouge vermillon 59	LC 504 TSA 4320A
terre sienne brûlée 59	LC 504 TSA 4320D
vert olive vif	LC 504 TSA 4320F
terre d'ombre brûlée 59	LC 504 TSA 4320J
bleu outremer 59	LC 504 TSA 4320K
le rubis	LC 504 TSA 4320M
ombre naturelle 59	LC 504 TSA 4320R
orange vif	LC 504 TSA 4320S
bleu outremer foncé	LC 504 TSA 4320T

Время доставки: уточняйте сроки перед размещением заказа

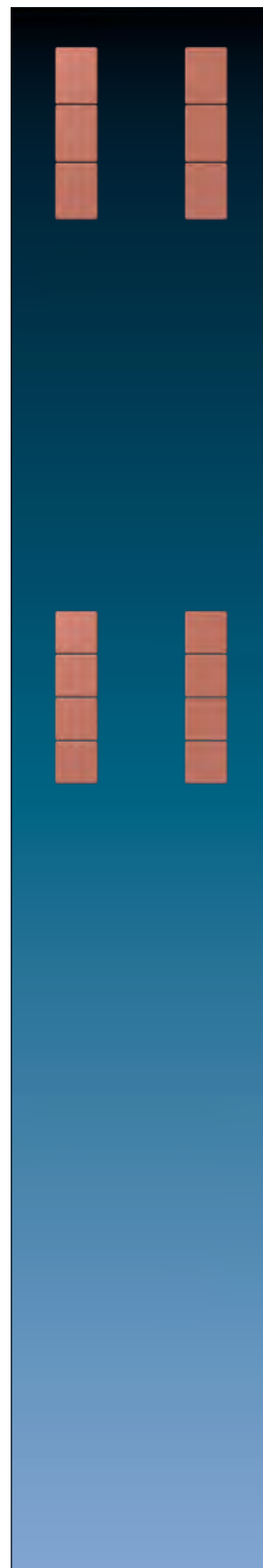

Серия LS

Le Corbusier



Артикул

Накладка в цвет клавиш

защёлкиваются на модулях F50, серии LS
арт.: LS 507.. TSM, LS 509.. TSM, LS 509.. TSEM, LS 5178 TSM, LS 5178 TSEM,
LS 507.. RF TSM, LS 52.. TSM, FM LS 50.. M, ZLL LS 5004 M
размер: 33 x 70,5 мм

Термопласт (ударопрочный) лакиров.

bleu céruleen 31	LC 50 NA 32030
vert foncé	LC 50 NA 32050
rouge vermillon 31	LC 50 NA 32090
terre sienne brique	LC 50 NA 32121
ombre naturelle 31	LC 50 NA 32140
ombre naturelle claire	LC 50 NA 32142
rouge vermillon 59	LC 50 NA 4320A
terre sienne brûlée 59	LC 50 NA 4320D
vert olive vif	LC 50 NA 4320F
terre d'ombre brûlée 59	LC 50 NA 4320J
bleu outremer 59	LC 50 NA 4320K
le rubis	LC 50 NA 4320M
ombre naturelle 59	LC 50 NA 4320R
orange vif	LC 50 NA 4320S
bleu outremer foncé	LC 50 NA 4320T

Время доставки: уточняйте сроки перед размещением заказа

Рамка 1-ная

для вертикальной и горизонтальной установки

81 x 81 x 11 мм

Дуропласт лакиров.

bleu céruleen 31	LC 981 32030
vert foncé	LC 981 32050
rouge vermillon 31	LC 981 32090
terre sienne brique	LC 981 32121
ombre naturelle 31	LC 981 32140
ombre naturelle claire	LC 981 32142
rouge vermillon 59	LC 981 4320A
terre sienne brûlée 59	LC 981 4320D
vert olive vif	LC 981 4320F
terre d'ombre brûlée 59	LC 981 4320J
bleu outremer 59	LC 981 4320K
le rubis	LC 981 4320M
ombre naturelle 59	LC 981 4320R
orange vif	LC 981 4320S
bleu outremer foncé	LC 981 4320T

Время доставки: уточняйте сроки перед размещением заказа

Артикул

Рамка 2-ная**для вертикальной и горизонтальной установки**

81 x 152 x 11 мм

Дуропласт лакиров.

bleu céruléen 31	LC 982 32030
vert foncé	LC 982 32050
rouge vermillon 31	LC 982 32090
terre sienne brique	LC 982 32121
ombre naturelle 31	LC 982 32140
ombre naturelle claire	LC 982 32142
rouge vermillon 59	LC 982 4320A
terre sienne brûlée 59	LC 982 4320D
vert olive vif	LC 982 4320F
terre d'ombre brûlée 59	LC 982 4320J
bleu outremer 59	LC 982 4320K
le rubis	LC 982 4320M
ombre naturelle 59	LC 982 4320R
orange vif	LC 982 4320S
bleu outremer foncé	LC 982 4320T

Время доставки: уточняйте сроки перед размещением заказа

Рамка 3-ная**для вертикальной и горизонтальной установки**

81 x 223 x 11 мм

Дуропласт лакиров.

bleu céruléen 31	LC 983 32030
vert foncé	LC 983 32050
rouge vermillon 31	LC 983 32090
terre sienne brique	LC 983 32121
ombre naturelle 31	LC 983 32140
ombre naturelle claire	LC 983 32142
rouge vermillon 59	LC 983 4320A
terre sienne brûlée 59	LC 983 4320D
vert olive vif	LC 983 4320F
terre d'ombre brûlée 59	LC 983 4320J
bleu outremer 59	LC 983 4320K
le rubis	LC 983 4320M
ombre naturelle 59	LC 983 4320R
orange vif	LC 983 4320S
bleu outremer foncé	LC 983 4320T

Время доставки: уточняйте сроки перед размещением заказа





LS ZERO

LS ZERO представляет собой усовершенствованный вариант классического выключателя LS 990 для скрытого монтажа. Установка в кирпич, гипсокартон или мебель — благодаря спланированному монтажу элемент управления соединяется с местом его установки. Он предлагается в различных исполнениях: в элегантном белом цвете, а также в благородных металлических тонах или в цветах Les Couleurs® Le Corbusier.

Типы монтажа

УСТАНОВКА В МЕБЕЛЬ

«После фрезерования выреза в него помещаются стандартные монтажные коробки для пустотелых стен для установки желаемой вставки, рамки LS ZERO и наклейки заподлицо с поверхностью. Чертежи доступны для загрузки по адресу: jung.de/lzero.»

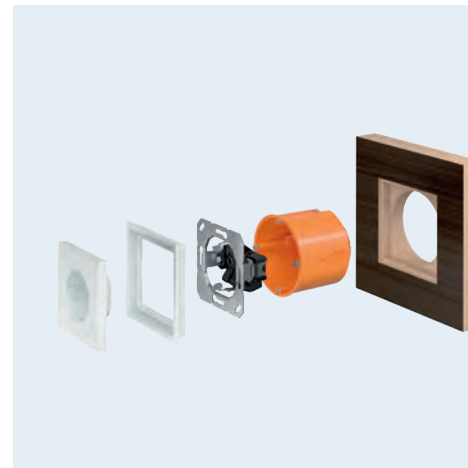

КАМЕННАЯ КЛАДКА

При этом типе монтажа адаптер для штукатурки входит в сплошное соединение со штукатурным материалом. Использование прилагаемой штукатурной крышки облегчает чистоту оштукатуривания. Установка выполняется в стандартные коробки для скрытого монтажа.



СТЕНЫ ИЗ ГИПСОКАРТОНА

Обязательным условием является двойная обшивка стены гипсокартоном. Используются стандартные монтажные коробки для полых стен; переходник для штукатурки имеет такую же высоту, что и лист гипсокартона, и обеспечивает необходимую форму и сплошное соединение с поверхностью.



Видео монтажа по ссылке: jung.de/lzero

Обзор системы LS ZERO

НАКЛАДКИ СЕРИИ LS

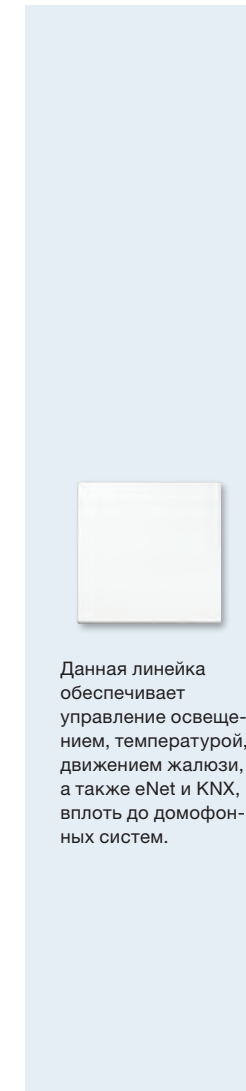

Данная линейка обеспечивает управление освещением, температурой, движением жалюзи, а также eNet и KNX, вплоть до домофонных систем.

РАМКИ LS ZERO



СПЕЦИАЛЬНЫЙ МОНТАЖНЫЙ АДАПТЕР — ДЛЯ УСТАНОВКИ ЗАПОДЛИЦО СО СТЕНОЙ



Установка в кирпич и гипсокартон

10 mm

СПЕЦИАЛЬНЫЙ МОНТАЖНЫЙ АДАПТЕР, МОНТАЖНАЯ ВЫСОТА 3 ММ



Установка в кирпич и гипсокартон

3 mm

В комплект поставки специального монтажного адаптера для скрытой установки входит вспомогательный элемент для монтажа, необходимый для установки в кирпич.

Серия LS ZERO доступна в белом цвете, цвете благородных металлов, а также в палитре Les Couleurs® Le Corbusier. Таким образом, изделия гармонично вписываются в интерьер.



Серия LS

LS ZERO

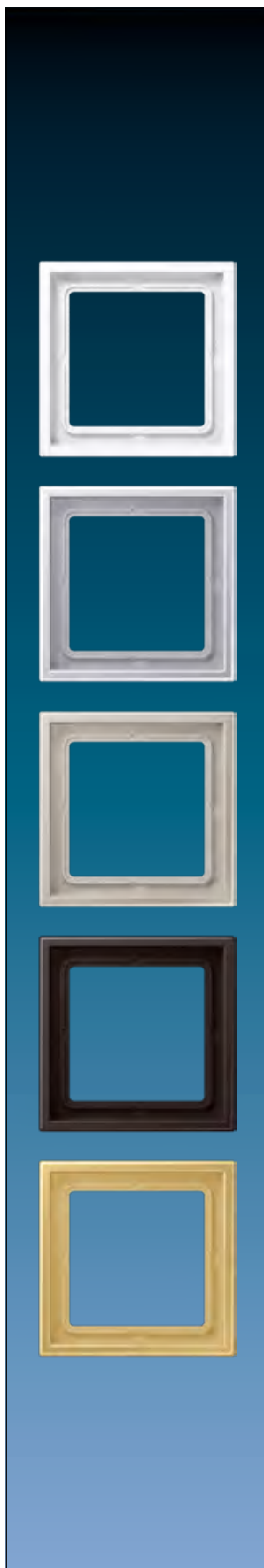

Артикул

Рамка для вертикальной и горизонтальной установки для серии LS

1-ная 81 x 81 мм
2-ная 81 x 152 мм
3-ная 81 x 223 мм

для установки устройств и накладок серии LS в монтажный адаптер, арт.: PA 98..

Термопласт (ударопрочный) блестящий белый

1-ная	LSZ 981 BF WW
2-ная	LSZ 982 BF WW
3-ная	LSZ 983 BF WW

Термопласт (ударопрочный) лакиров. алюминий

1-ная	LSZ AL 981 BF
2-ная	LSZ AL 982 BF
3-ная	LSZ AL 983 BF

нержавеющая сталь

1-ная	LSZ ES 981 BF
2-ная	LSZ ES 982 BF
3-ная	LSZ ES 983 BF

dark

1-ная	LSZ AL 981 BF D
2-ная	LSZ AL 982 BF D
3-ная	LSZ AL 983 BF D

латунь Classic

1-ная	LSZ ME 981 BF C
2-ная	LSZ ME 982 BF C
3-ная	LSZ ME 983 BF C

Les Couleurs® Le Corbusier по запросу

Артикул

Монтажный адаптер

для встраиваемого монтажа устройств и накладок серии LS в установочные коробки согласно DIN 49073

подходит для установки в штукатурку или гипсокартон толщиной от 12,5 мм

Рамка для вертикальной и горизонтальной установки

Включает вспомогательный элемент для монтажа

1-ная	130 x 130 x 12,5 мм	PA 981 G 125-0
2-ная	130 x 201 x 12,5 мм	PA 982 G 125-0
3-ная	130 x 272 x 12,5 мм	PA 983 G 125-0

Монтажный адаптер

для монтажа с выступом устройств на 3 мм устройств и накладок серии LS в установочные коробки согласно DIN 49073 (выступ 3 мм на готовой стене)

подходит для установки в штукатурку или гипсокартон толщиной от 12,5 мм

Рамка для вертикальной и горизонтальной установки

Включает вспомогательный элемент для монтажа

1-ная	130 x 130 x 12,5 мм	PA 981 G 125-3
2-ная	130 x 201 x 12,5 мм	PA 982 G 125-3
3-ная	130 x 272 x 12,5 мм	PA 983 G 125-3

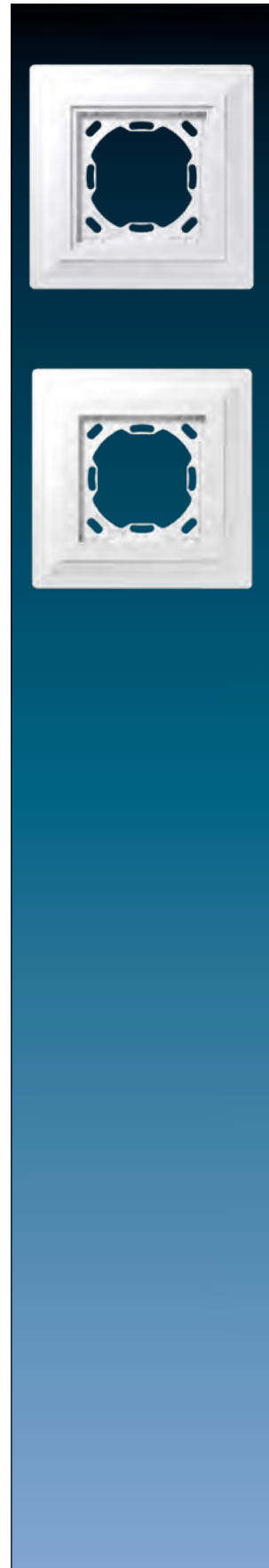

Дизайн



Модели из металла:

Алюминий сплав
AlMg1 с матовым покрытием



Нержавеющая сталь
1.4303 X4 CrNi 18-12 с дробеструйной
обработкой



Тёмное покрытие
(лакированный алюминий)



Хром (хромированный металл)



Латунь



CuZn37, светлая, отполированная вручную,
зернистость 240, прозрачная лакировка с
обеих сторон (антикоррозийное покрытие)

LS 1912

МОДЕЛЬ LS 1912 ИЗ АЛЮМИНИЯ С ЦИЛИНДРИЧЕСКИМ ТУМБЛЕРОМ



LS1912®

Выключатели LS 1912 были созданы на основе предыдущего поколения выключателей JUNG и дарят абсолютно новые ощущения от переключения тумблера. Конструкция тумблера позволяет устанавливать крышку заподлицо с рамкой. Тумблер выделяется на выключателе и придаёт ему стильный внешний вид.

Варианты установки

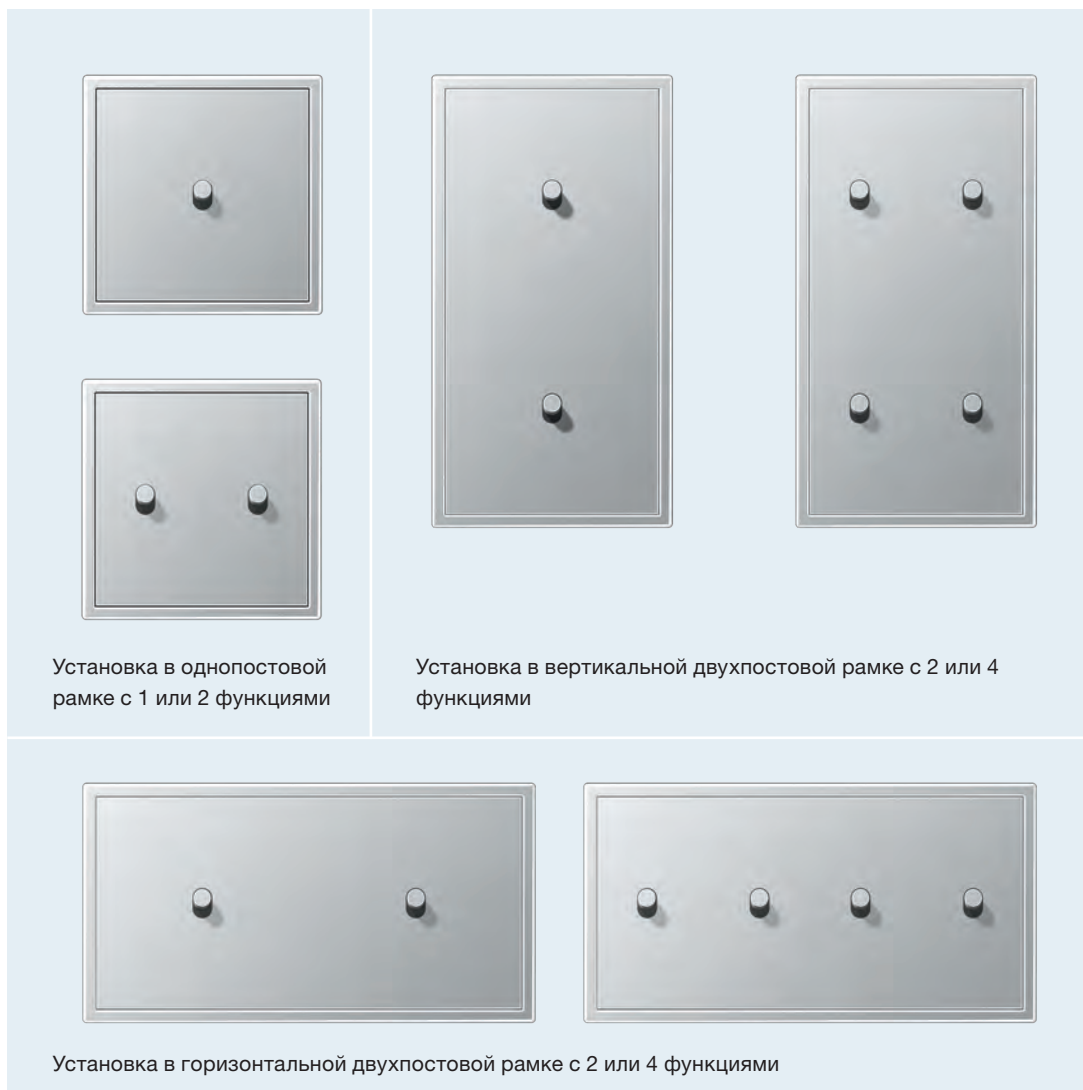

Выключатель LS 1912 объединяет в себе традиционные и современные технологии. Тумблер может устанавливаться как в однополюсных рамках с одной или двумя функциями, так и в двухполюсных рамках с четырьмя функциями.

Доступно

Артикул

Тумблерный выключатель, одна группа 10 А / 250 В ~

с пружинными зажимами для проводов до 2,5 мм²
(крепление винтами, без крепёжных лапок)
Монтаж – в глубокой монтажной коробке

1-пол.	K 501 EU
универсальный (проходной)	K 506 EU
перекрёстный	K 507 EU

для центральных плат с тумблерами арт.: ..12-0.., ..12-200.., ..12-20..

Тумблерный выключатель без фиксации, одна группа 10 А / 250 В ~

с пружинными зажимами для проводов до 2,5 мм²
(крепление винтами, без крепёжных лапок)
Монтаж – в глубокой монтажной коробке

1-пол. НО контакт	K 531 EU
1-пол. с переключающим контактом	K 533 EU

для центральных плат с тумблерами арт.: ..12-0.., ..12-200.., ..12-20..

Тумблерный выключатель, две группы 10 А / 250 В ~

с пружинными зажимами для проводов до 2,5 мм²
(крепление винтами, без крепёжных лапок)
Монтаж – в глубокой монтажной коробке

двухклавишный	K 505 EU
---------------	-----------------

для центральных плат с тумблерами арт.: ..12-5.., ..12-250.., ..12-25..

Тумблерный выключатель, две группы 10 А / 250 В ~

с винтовыми зажимами для проводов до 2,5 мм²
(крепление винтами, без крепёжных лапок)
Монтаж – в глубокой монтажной коробке

двухклавишный (проходной)	K 509 EU
---------------------------	-----------------

для центральных плат с тумблерами арт.: ..12-5.., ..12-250.., ..12-25..

Тумблерный выключатель без фиксации, две группы 10 А / 250 В ~

с пружинными зажимами для проводов до 2,5 мм²
(крепление винтами, без крепёжных лапок)
Монтаж – в глубокой монтажной коробке

2 НО контакта	K 535 EU
---------------	-----------------

Удалив пружину, можно преобразовать кнопку в выключатель, получая комбинацию выключатель/кнопка.

для центральных плат с тумблерами арт.: ..12-5.., ..12-250.., ..12-25..

Тумблерный выключатель для жалюзи, две группы 10 А / 250 В ~

с пружинными зажимами для проводов до 2,5 мм²
(крепление винтами, без крепёжных лапок)
Механическая блокировка для избежания одновременного нажатия клавиш.
Монтаж – в глубокой монтажной коробке

выключатель однополюсный (1 двигатель)	K 509 VEU
кнопка без фиксации однополюсная (1 двигатель)	K 539 VEU

для центральных плат с тумблерами арт.: ..12-5 P..



Доступно



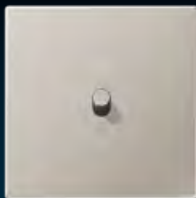

Артикул

**Центральная плата с тумблером «цилиндр»**

для тумблерных выключателей, одна группа, арт.: К 501 EU, К 506 EU, К 507 EU
 для тумблерных выключателей без фиксации, одна группа, арт.: К 531 EU, К 533 EU

одиночный тумблер



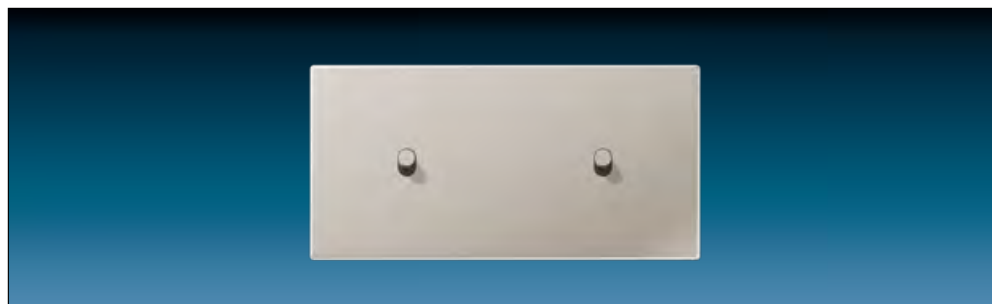

1 группа

алюминий			AL 12-0 R 0
нержавеющая сталь			ES 12-0 R 1
dark (лакиров. алюминий)			AL 12-0 D R 01
латунь Classic			ME 12-0 C R 25







два одиночных тумблера

2 поста, горизонтальная

алюминий			AL 12-200 R 0
нержавеющая сталь			ES 12-200 R 1
dark (лакиров. алюминий)			AL 12-200 D R 01
латунь Classic			ME 12-200 C R 25

два одиночных тумблера

2 поста, вертикальная

алюминий			AL 12-20 R 0
нержавеющая сталь			ES 12-20 R 1
dark (лакиров. алюминий)			AL 12-20 D R 01
латунь Classic			ME 12-20 C R 25



Доступно





Артикул

Центральная плата с тумблером «цилиндр»

для тумблерных выключателей, две группы, арт.: К 505 EU, К 509 EU
для тумблерных выключателей без фиксации, две группы, арт.: К 535 EU

сдвоенный тумблер





1 группа

алюминий	 	AL 12-5 R 0
нержавеющая сталь		ES 12-5 R 1
dark (лакиров. алюминий)		AL 12-5 D R 01
латунь Classic		ME 12-5 C R 25







два сдвоенных тумблера

2 поста, горизонтальная

алюминий	 	AL 12-250 R 0
нержавеющая сталь		ES 12-250 R 1
dark (лакиров. алюминий)		AL 12-250 D R 01
латунь Classic		ME 12-250 C R 25

два сдвоенных тумблера

2 поста, вертикальная





алюминий	 	AL 12-25 R 0
нержавеющая сталь		ES 12-25 R 1
dark (лакиров. алюминий)		AL 12-25 D R 01
латунь Classic		ME 12-25 C R 25

Центральная плата с тумблером «цилиндр»

с символам «стрелки»
для тумблерных выключателей, две группы, арт.: К 509 VEU
для тумблерных выключателей без фиксации, две группы, арт.: К 539 VEU

сдвоенный тумблер

1 группа

алюминий	 	AL 12-5 P R 0
нержавеющая сталь		ES 12-5 P R 1
dark (лакиров. алюминий)		AL 12-5 P D R 01
латунь Classic		ME 12-5 P C R 25

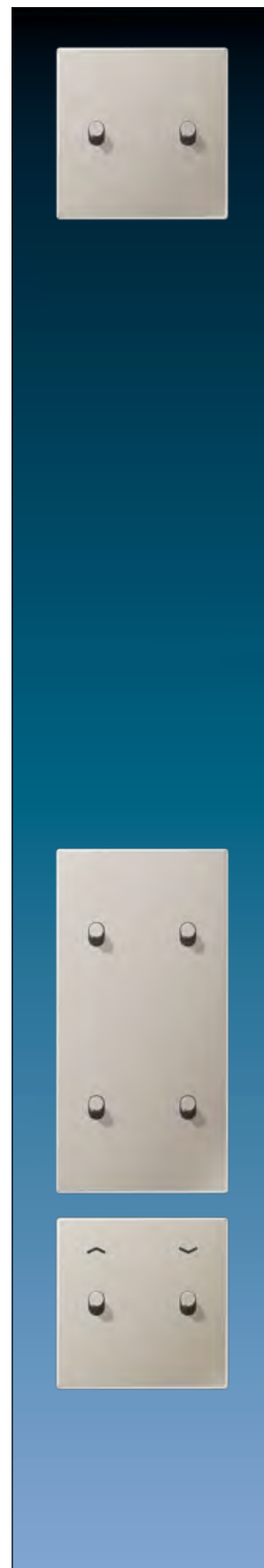

Доступно

Артикул

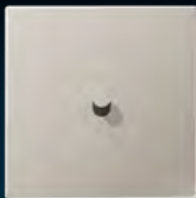

Центральная плата с тумблером «конус»

для тумблерных выключателей, одна группа, арт.: К 501 EU, К 506 EU, К 507 EU
для тумблерных выключателей без фиксации, одна группа, арт.: К 531 EU, К 533 EU

одиночный тумблер

1 группа

алюминий		AL 12-0 K 0
нержавеющая сталь		ES 12-0 K 1
dark (лакиров. алюминий)		AL 12-0 D K 01
латунь Classic		ME 12-0 C K 25



два одиночных тумблера

2 поста, горизонтальная

алюминий		AL 12-200 K 0
нержавеющая сталь		ES 12-200 K 1
dark (лакиров. алюминий)		AL 12-200 D K 01
латунь Classic		ME 12-200 C K 25



два одиночных тумблера

2 поста, вертикальная

алюминий		AL 12-20 K 0
нержавеющая сталь		ES 12-20 K 1
dark (лакиров. алюминий)		AL 12-20 D K 01
латунь Classic		ME 12-20 C K 25

Доступно





Артикул

Центральная плата с тумблером «конус»

для тумблерных выключателей, две группы, арт.: К 505 EU, К 509 EU
для тумблерных выключателей без фиксации, две группы, арт.: К 535 EU

сдвоенный тумблер



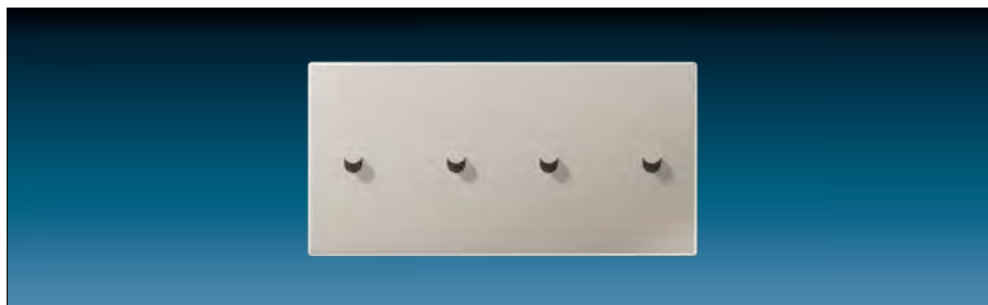

1 группа

алюминий	 	AL 12-5 K 0
нержавеющая сталь		ES 12-5 K 1
dark (лакиров. алюминий)		AL 12-5 D K 01
латунь Classic		ME 12-5 C K 25







два сдвоенных тумблера

2 поста, горизонтальная

алюминий	 	AL 12-250 K 0
нержавеющая сталь		ES 12-250 K 1
dark (лакиров. алюминий)		AL 12-250 D K 01
латунь Classic		ME 12-250 C K 25

два сдвоенных тумблера

2 поста, вертикальная





алюминий	 	AL 12-25 K 0
нержавеющая сталь		ES 12-25 K 1
dark (лакиров. алюминий)		AL 12-25 D K 01
латунь Classic		ME 12-25 C K 25

с символам «стрелки»

для тумблерных выключателей, две группы, арт.: К 509 VEU
для тумблерных выключателей без фиксации, две группы, арт.: К 539 VEU

сдвоенный тумблер

1 группа

алюминий	 	AL 12-5 P K 0
нержавеющая сталь		ES 12-5 P K 1
dark (лакиров. алюминий)		AL 12-5 P D K 01
латунь Classic		ME 12-5 P C K 25

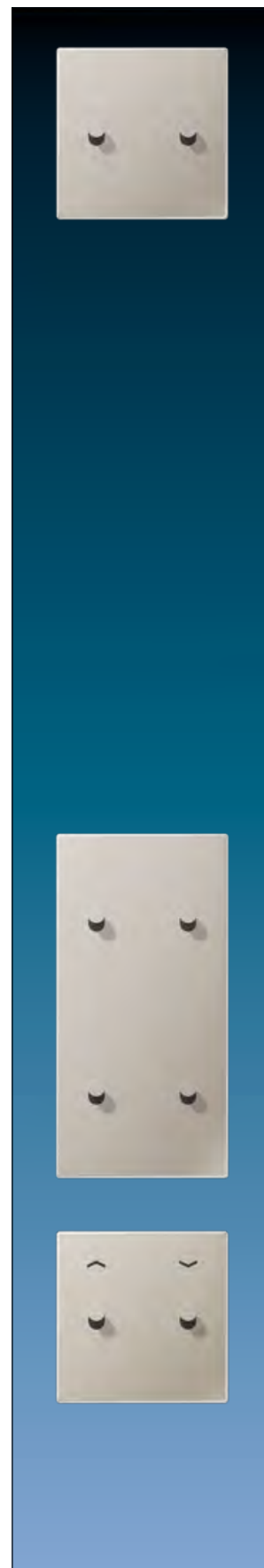

Доступно



Артикул

Центральная плата с тумблером «куб»

для тумблерных выключателей, одна группа, арт.: К 501 EU, К 506 EU, К 507 EU
для тумблерных выключателей без фиксации, одна группа, арт.: К 531 EU, К 533 EU

одиночный тумблер

1 группа

хром

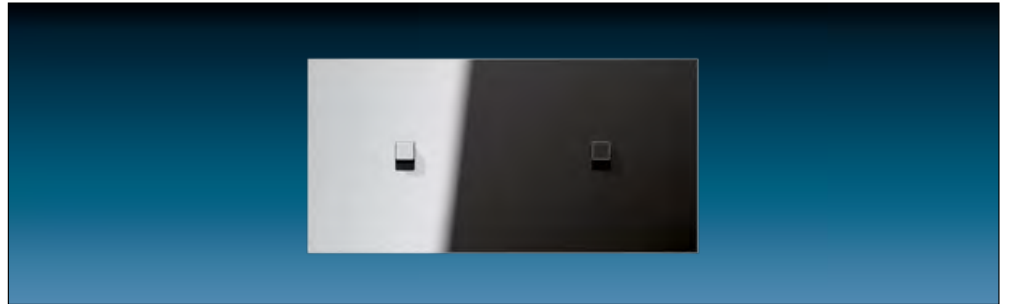
GCR 12-0 E 22

два одиночных тумблера

2 поста, горизонтальная

хром

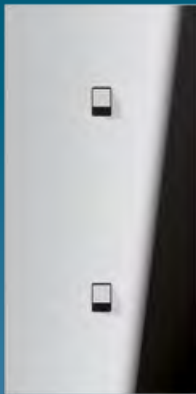
GCR 12-200 E 22

два одиночных тумблера

2 поста, вертикальная

хром

GCR 12-20 E 22

Доступно

Артикул

Центральная плата с тумблером «куб»

для тумблерных выключателей, две группы, арт.: К 505 EU, К 509 EU
 для тумблерных выключателей без фиксации, две группы, арт.: К 535 EU

сдвоенный тумблер

1 группа

хром

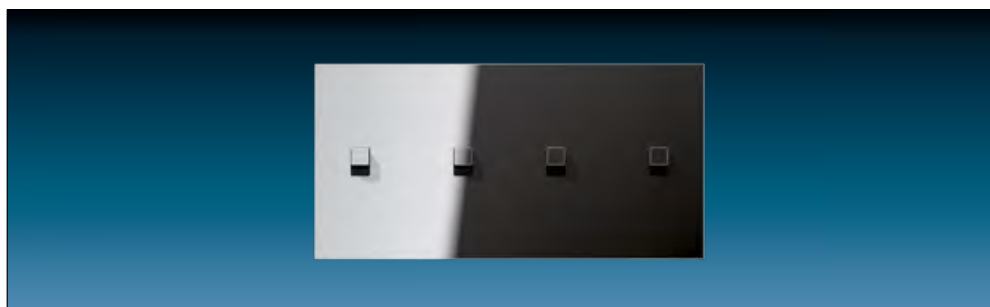
GCR 12-5 E 22

два сдвоенных тумблера

2 поста, горизонтальная

хром

GCR 12-250 E 22

два сдвоенных тумблера

2 поста, вертикальная

хром

GCR 12-25 E 22

с символам «стрелки»

для тумблерных выключателей, две группы, арт.: К 509 VEU
 для тумблерных выключателей без фиксации, две группы, арт.: К 539 VEU

сдвоенный тумблер

1 группа

хром

GCR 12-5 P E 22

Серии для накладного монтажа



Линейки для накладного монтажа JUNG WG 800, WG 600 и AP 600 удовлетворяют повышенным требованиям к электрическому монтажу. Изготовленные из прочного материала, они идеально подходят для монтажа в тех местах, где прокладывание штроб для кабеля невозможно или недопустимо.



WG 800



Данная продукция отличается великолепной формой и функциональностью; она изготовлена из ударопрочного термопласта, устойчива к атмосферным воздействиям и к УФ-излучению. Кроме того, устройства серии WG 800 в влагозащищённом исполнении могут подсвечиваться и дополняться надписями. Они устанавливают новые стандарты для профессионального электрического монтажа благодаря обеспечению большого пространства для проводки.

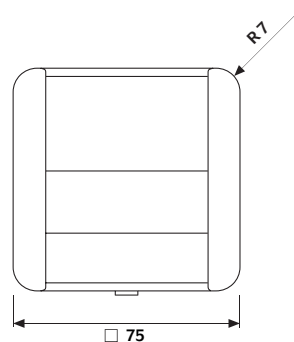
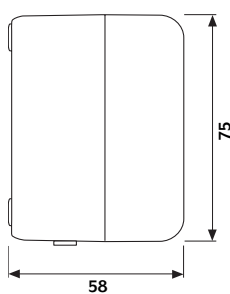

Рамки с закруглёнными углами	Размеры переключателя/розетки (ШxВxГ)	Комбинация переключателя/розетки (ШxВxГ)
R 7	75 мм x 75 мм x 58 мм	75 мм x 151 мм x 58 мм

		Артикул
Выключатель одноклавишный 10 AX / 250 В ~ с пружинными зажимами для проводов до 2,5 мм ²		
универсальный (проходной)	IP	806 W
перекрёстный	IP	807 W
Клавиша с символами I 0		
2-пол.	IP	802 W
Возможна подсветка в положении ВЫКЛ – с лампочками арт.: 90 или 95 (230 В), 96-.. (низкое напряжение) или светодиодные лампочки арт.: 90-LED.. (230 В) или 961248 LED.. (низкое напряжение).		
Выключатель одноклавишный 16 AX / 400 В ~ с винтовыми зажимами для проводов до 4 мм ²		
Клавиша с символами I 0		
3-пол.	IP	803 W
Возможна подсветка в положении ВЫКЛ – с лампочками арт.: 98 (400 В) или 98-220 (230 В).		
Выключатель одноклавишный 10 AX / 250 В ~ с полем для надписи 22 x 48 мм с пружинными зажимами для проводов до 2,5 мм ²		
универсальный (проходной)	IP	806 NAW
Возможна подсветка в положении ВЫКЛ – с лампочками арт.: 90 или 95 (230 В), 96-.. (низкое напряжение) или светодиодные лампочки арт.: 90-LED.. (230 В) или 961248 LED.. (низкое напряжение).		
Выключатель одноклавишный 10 AX / 250 В ~ с окошком необходим нейтральный проводник с красным символом «света» (арт.: 33 NR) и лампа тлеющего разряда (арт.: 90) с пружинными зажимами для проводов до 2,5 мм ²		
универсальный (проходной)	IP	806 KOW
Клавиша с символами I 0		
2-пол.	IP	802 KOW
Выключатель одноклавишный с окошком 16 AX 400 В ~ с красным символом «света» (арт.: 33 NR) и лампа тлеющего разряда (арт.: 98) с винтовыми зажимами для проводов до 4 мм ²		
Клавиша с символами I 0		
3-пол.	IP	803 KOW
Кнопка без фиксации 10 А / 250 В ~ с нейтральным символом (арт.: 33 AN N) с пружинными зажимами для проводов до 2,5 мм ²		
1-пол. НО контакт	IP	831 W
1-пол. с переключающим контактом	IP	833 W
1-пол. с НО контактом и отдельным сигнальным контактом и с красным символом (арт.: 33 NR)	IP	834 W
Возможна подсветка с лампочками арт.: 90 или 95 (230 В), 96-.. (низкое напряжение) или светодиодные лампочки арт.: 90-LED.. (230 В) или 961248 LED.. (низкое напряжение).		

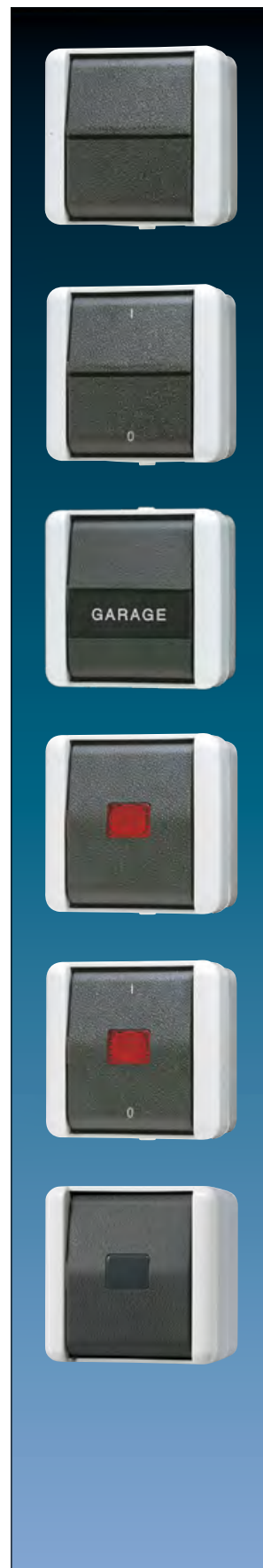



		Артикул
<p>Кнопка без фиксации 10 А / 250 В ~ с нейтральным символом (арт.: 33 AN N) с винтовыми зажимами для проводов до 2,5 мм²</p>		
2-пол. с переключающими контактами	IP	833-2 W
<p>Окошко со символом, непрозрачное для контрольных выключателей и кнопок без фиксации в серии WG 800 антрацит</p>		
символ «освещение»		33 AN L
символ «звонок»		33 AN K
символ «ключ»		33 AN T
<p>Окошко со символом, непрозрачное для контрольных выключателей и кнопок без фиксации в серии WG 800 антрацит</p>		
		33 AN N
<p>Окошко со символом, прозрачное для контрольных выключателей и кнопок без фиксации в серии WG 800</p>		
зелёный		33 GN
красный		33 NR
прозрачный		33 KLAR
<p>Кнопка без фиксации 10 А / 250 В ~ с полем для надписи 22 x 48 мм с пружинными зажимами для проводов до 2,5 мм²</p>		
1-пол. НО контакт	IP	831 NAW
<p>Возможна подсветка в положении ВЫКЛ – с лампочками арт.: 90 или 95 (230 В), 96-.. (низкое напряжение) или светодиодные лампочки арт.: 90-LED.. (230 В) или 961248 LED.. (низкое напряжение).</p>		
<p>Крышка с окошком и стеклом с красной клавишей и красным стеклом для всех влагозащищённых 1-ых выключателей / кнопок WG 800</p>		
красный	как RAL 3000	IP 860 WGL RT
синий	как RAL 5015	IP 860 WGL BL
жёлтый	как RAL 1004	IP 860 WGL GE
<p>Запасное стекло 64 x 53 x 1 мм (Ш x В x Г)</p>		
		60 GL
<p>Выключатель со шнурком (универсальный) 10 А / 250 В ~ с винтовыми зажимами для проводов до 2,5 мм² для монтажа на стену и потолок центральная плата со шнурком 50 мм</p>		
универсальный (проходной)	IP	806 ZW

Артикул

Кнопка вызова со шнурком 10 А / 250 В ~

с винтовыми зажимами для проводов до 2,5 мм²
для монтажа на стену и потолок
центральная плата
без терминала для нулевого провода, без подсветки
со шнурком 50 мм

1-пол., 2 переключающих контакта



833 ZW

Выключатель 10 АХ / 250 Вс пружинными зажимами для проводов до 2,5 мм²

двухклавишный



805 W

двухклавишный с полем для надписи 22 x 22 мм



805 NAW

возможное освещение с лампой арт.: 99 (230 В).

Выключатель 10 АХ / 250 Вс винтовыми зажимами для проводов до 2,5 мм²

двухклавишный (проходной)



809 W

двухклавишный (проходной) с полем для надписи 22 x 22 мм



809 NAW

Двухклавишный механизм кнопок без фиксации 10 А / 250 В ~с винтовыми зажимами для проводов до 2,5 мм²

2 переключающих контакта



839 W

2 переключающих контакта с полем для надписи 22 x 22 мм



839 NAW

Двухклавишный механизм кнопок без фиксации 10 А / 250 В ~с пружинными зажимами для проводов до 2,5 мм²

2 НО контакта



835 W

2 НО контакта с полем для надписи 22 x 22 мм



835 NAW

возможное освещение с лампой арт.: 99 (230 В).

Клавиша с полем для надписи

(возможна подсветка, см. механизм)

1-ая клавиша

с полем для надписи 22 x 48 мм

800 NA

2-ая клавиша

с полем для надписи 22 x 22 мм

805 NA





		Артикул
Балансирный выключатель для жалюзи		
Механическая блокировка для избежания одновременного нажатия клавиш. с пружинными зажимами для проводов до 2,5 мм ²		
10 A / 250 В ~		
выключатель однополюсный (1 двигатель)	IP	809 VW
10 A / 250 В ~		
кнопка без фиксации однополюсная (1 двигатель)	IP	839 VW
Поворотный выключатель / кнопка для жалюзи 10 A / 250 В ~		
с полем для надписи 9 x 50 мм		
с винтовыми зажимами для проводов до 2,5 мм ²		
Может использоваться в качестве переключателя полярности.		
1-пол. (1 двигатель)	IP	834.10 W
2-пол. (2 двигатель)	IP	834.20 W
Увеличенный ход переключения предотвращает быстрое изменение направления движения.		
Дополнительный стопор		
(запчасть)		
для арт.: 1234.10, 1234.20, 834.10 W, 834.20 W		
		34.10
Выключатель для замочного механизма		
встроенная блокирующая крышка		
для профильных цилиндров с общей длиной ок. 40 мм (DIN 18 252), напр. арт.: 28, 28 G1		
с полем для надписи 9 x 50 мм		
с винтовыми зажимами для проводов до 2,5 мм ²		
При использовании профильных цилиндров другого производителя, пожалуйста, убедитесь, что цилиндр имеет ключ доступа только с одной стороны. (В противном случае вода может попасть через цилиндр в корпус выключателя. IP 44, таким образом, не гарантируется!)		
10 A / 250 В ~		
реверсивный выключатель для жалюзи, 1-пол. (1 двигатель) *	IP	804.18 W
10 A / 250 В ~		
реверсивный выключатель (без фиксации) для жалюзи, 1-пол. (1 двигатель) *	IP	834.18 W
выключатель универсальный (без фиксации), 1-пол.	IP	833.18 W
16 A / 250 В ~		
выключатель универсальный (проходной), 1-пол.	IP	806.18 W
* Ход контакта предотвращает быстрое изменение направления движения.		
демонтаж верхней крышки возможен, когда профильный цилиндр находится в незакрытом положении		
Выключатель для замочного механизма		
поставляется без блокирующей крышки		
для профильных цилиндров с общей длиной ок. 40 мм (DIN 18 252), напр. арт.: 28, 28 G1		
с винтовыми зажимами для проводов до 2,5 мм ²		
с 1 вводом M 20 x 1,5 снизу, с терминалом PE		
алюминиевый корпус 90 x 75 x 65 мм		
цвет корпуса: серебристо-серый (как RAL 7001), крышка: металлический антрацит		
При использовании профильных цилиндров другого производителя, пожалуйста, убедитесь, что цилиндр имеет ключ доступа только с одной стороны. (В противном случае вода может попасть через цилиндр в корпус выключателя. IP 44, таким образом, не гарантируется!)		
10 A / 250 В ~		
реверсивный выключатель для жалюзи 2-пол. (2 двигателя) *	IP	804.28 G
10 A / 250 В ~		
реверсивный выключатель (без фиксации) для жалюзи 2-пол. (2 двигателя) *	IP	834.28 G
выключатель универсальный (без фиксации), 1-пол.	IP	833.18 G
16 A / 250 В ~		
выключатель универсальный (проходной) 2-пол.	IP	806.28 G
* Ход контакта предотвращает быстрое изменение направления движения.		

 Артикул

Блокирующая крышка

для выключателя замочного механизма арт.: 804.28 G, 834.28 G, 833.18 G, 806.28 G

18 V

демонтаж верхней крышки возможен, когда профильный цилиндр находится в незакрытом положении

Металлическая крышка, 125 x 100 мм

закрывает корпус выключателя с замком при скрытом монтаже

цвет: алюминий

для выключателя замочного механизма арт.: 804.28 G, 834.28 G, 833.18 G, 806.28 G

с символами ▲▼

4.28 WU G

без символом

6.28 WU G

Профильный цилиндр для замочного механизма

возможна степень защиты IP44

с 3-мя ключами

разные ключи

28

одинаковые ключи

28 G1

Ключ

для профильного цилиндра арт.: 28 G1

(запчасть)

1 штука

28 G1 SL

SCHUKO®-розетка 16 A / 250 В ~с пружинными зажимами для проводов до 2,5 мм²

IP

820 W

с дополнительной защитой

IP

820 KIW

с индикацией арт.: 93

IP

820 KOW

замена возможна с лицевой стороны, без отключения сети

SCHUKO®-розетка 16 A / 250 В ~

с полем для надписи 22 x 48 мм

с пружинными зажимами для проводов до 2,5 мм²

IP

820 NAW

с дополнительной защитой

IP

820 KINAW

Откидная крышка зелёная (как RAL 6029)

IP

820 GN NAW

Откидная крышка оранжевая (как RAL 2004)

IP

820 O NAW

SCHUKO®-розетка 16 A / 250 В ~

с замком

с полем для надписи 22 x 48 мм

с пружинными зажимами для проводов до 2,5 мм²

с 2 ключами (24 различных варианта механизма)

IP

820 NAWSL

Запасной ключ

1 штука

802 SL

Укажите номер ключа, например, 813 SL – 825 SL!





Артикул

SCHUKO®-розетка 16 А / 250 В ~
с защитой от перенапряжения
 имеет оптическую и акустическую индикацию перегрузки
 с винтовыми зажимами для проводов до 2,5 мм²

IP 821 UF W

SCHUKO®-розетка 16 А / 250 В ~
с универсальным выключателем 10 АХ / 250 В ~
 с пружинными зажимами для проводов до 2,5 мм²

IP 876 W

корпус: 75 x 151 x 58 мм, 2 ввода
 Возможна подсветка в положении ВЫКЛ – с лампочками арт.: 90 или 95 (230 В), 96-.. (низкое напряжение)
 или светодиодные лампочки арт.: 90-LED.. (230 В) или 961248 LED.. (низкое напряжение).

SCHUKO®-розетка 16 А / 250 В ~
с кнопкой без фиксации 10 А / 250 В ~
 с пружинными зажимами для проводов до 2,5 мм²

IP 871 W

1-пол. НО контакт
 корпус: 75 x 151 x 58 мм, 2 ввода
 Возможна подсветка в положении ВЫКЛ – с лампочками арт.: 90 или 95 (230 В), 96-.. (низкое напряжение)
 или светодиодные лампочки арт.: 90-LED.. (230 В) или 961248 LED.. (низкое напряжение).

SCHUKO®-розетка 16 А / 250 В ~
с двухклавишным выключателем 10 А / 250 В ~
 с пружинными зажимами для проводов до 2,5 мм²

IP 875 W

корпус: 75 x 151 x 58 мм, 2 ввода
 возможное освещение с лампой арт.: 99 (230 В).

SCHUKO®-розетка 16 А / 250 В ~
с 1-м / 2-м выключателем с индикаторной лампочкой 10 АХ 250 В ~
 необходим нейтральный проводник
 с пружинными зажимами для проводов до 2,5 мм²

IP 876 KOW

корпус: 75 x 151 x 58 мм, 2 ввода
 с красным окошком (арт.: 33NR) и заменяемой лампочкой (арт.: 90)

Артикул

SCHUKO®-розетка 16 А / 250 В ~
с универсальным выключателем 10 АХ / 250 В ~
 с 2 полями для надписи 22 x 48 мм
 с пружинными зажимами для проводов до 2,5 мм²

IP 876 NAW

корпус: 75 x 151 x 58 мм, 2 ввода
 Возможна подсветка в положении ВЫКЛ – с лампочками арт.: 90 или 95 (230 В), 96-.. (низкое напряжение)
 или светодиодные лампочки арт.: 90-LED.. (230 В) или 961248 LED.. (низкое напряжение).

SCHUKO®-розетка 2-ная 16 А / 250 В ~
с проводным соединением
 с пружинными зажимами для проводов до 2,5 мм²
для вертикальной установки, коробка 75 x 151 x 58 мм

2 ввода	2 отдельные накладки	IP	822 W
---------	----------------------	----	-------

для горизонтальной установки, коробка 151 x 75 x 58 мм

4 ввода	2 отдельные накладки	IP	8220 W
	1 накладка	IP	8220-1 W

все 4 ввода подходят для кабельных каналов арт.: 895

SCHUKO®-розетка 2-ная 16 А / 250 В ~
с проводным соединением
 с 2 полями для надписи 22 x 48 мм
 с пружинными зажимами для проводов до 2,5 мм²
для вертикальной установки, коробка 75 x 151 x 58 мм

2 ввода	2 отдельные накладки	IP	822 NAW
---------	----------------------	----	---------

с дополнительной защитой		IP	822 KINAW
--------------------------	--	----	-----------

для горизонтальной установки, коробка 151 x 75 x 58 мм

4 ввода	2 отдельные накладки	IP	8220 NAW
---------	----------------------	----	----------

с дополнительной защитой		IP	8220 KINAW
--------------------------	--	----	------------



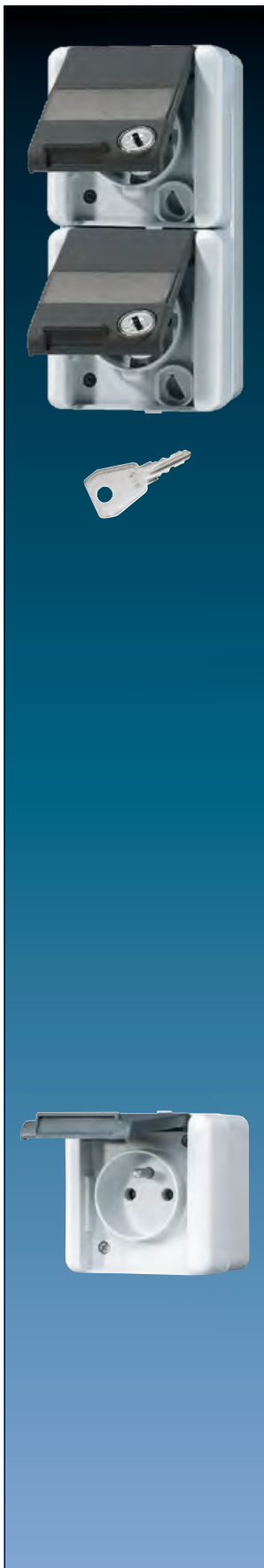

Артикул

SCHUKO®-розетка 2-ная 16 А / 250 В ~

с 2 замками
с проводным соединением
 одинаковые механизмы, 4 ключа
 с 2 полями для надписи 22 x 48 мм
 с пружинными зажимами для проводов до 2,5 мм²

для вертикальной установки, коробка 75 x 151 x 58 мм

2 ввода	2 отдельные наклейки	IP	822 NAWSL
---------	----------------------	----	-----------

для горизонтальной установки, коробка 151 x 75 x 58 мм

4 ввода	2 отдельные наклейки	IP	8220 NAWSL
---------	----------------------	----	------------

Запасной ключ

1 штука	802 SL
---------	--------

Укажите номер ключа, например, 813 SL – 825 SL!



SCHUKO®-розетка 3-ная 16 А / 250 В ~

с проводным соединением
 с пружинными зажимами для проводов до 2,5 мм²

для горизонтальной установки, коробка 226 x 75 x 58 мм

5 ввода	IP	8230 W
---------	----	--------

с 3 полями для надписи 22 x 48 мм	IP	8230 NAW
-----------------------------------	----	----------

отдельные крышки

Розетки могут быть заменены выключателями, кнопками, указательными лампочками или розетками с защитными замками

Розетка франко-бельгийской системы

2-пол. и заземление (штырь), 16 А / 250 В ~
 с дополнительной защитой
 с винтовыми зажимами для провода до 2,5 мм² согласно NFC 61-314

IP	821 FKI W
----	-----------

		Артикул
Розетка американской системы NEMA		
15 A / 125 В ~, 5-15R, 2-пол. и с заземлением (штырь)		
с винтовыми зажимами для проводов до 4 мм ² согласно US-NEMA		
	IP	821-15 USW
Розетка американской системы NEMA		
20 A / 125 В ~, 5-20R, 2-пол. и с заземлением (штырь)		
с винтовыми зажимами для проводов до 4 мм ² согласно US-NEMA		
	IP	821-20 USW
Корпус с патроном для лампы (без плафона)		
с винтовыми зажимами для проводов до 2,5 мм ²		
резьба E10	(макс. мощность 5 Вт)	IP 837-10 W
резьба E14	(макс. мощность 5 Вт)	IP 837-14 W
Лампа накаливания		
для патронов ламп арт.: 938-14 U, 837-14 W, 637-14 W, 637-14 A, 637-14 A WW		
длина около 31 мм		
E14, 230 В ~, 3 Вт	белый	E 14-3 W
срок службы около 1 000 часов		
Светодиодная лампа (кластерная)		
для патронов ламп арт.: 938-14 U, 837-14 W, 637-14 W, 637-14 A, 637-14 A WW		
E14, 230 В ~, 1,2 Вт	жёлтый	E 14-230 LED GE
	зелёный	E 14-230 LED GN
	красный	E 14-230 LED RT
	белый	E 14-230 LED W
Колпачок		
для патронов ламп арт.: 837-10 W, 837-14 W		
плоский, высота лампочки – максимум 35 мм		
прозрачный		37.02
красный		37.05
зелёный		37.06
жёлтый		37.07
синий		37.08
высокий, высота лампочки – максимум 54 мм		
прозрачный		37
красный		37 R
зелёный		37 G
жёлтый		37 GE
синий		37 BL

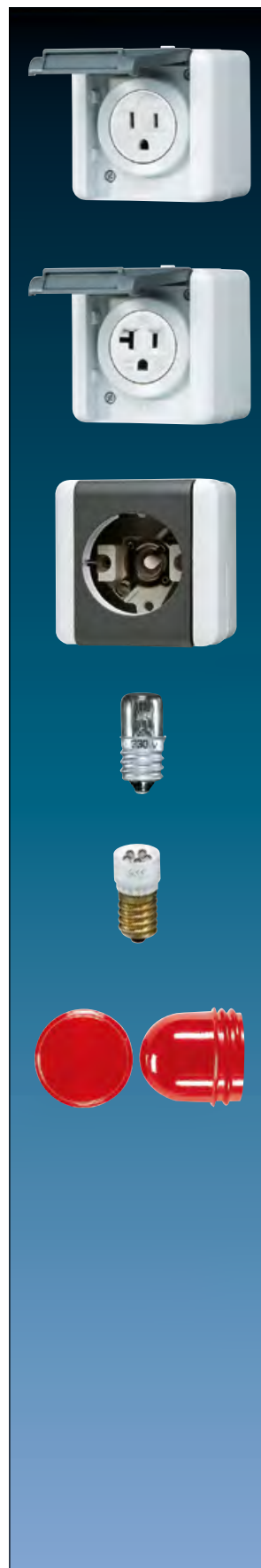



	Артикул
Корпус для разъёмов, 75 x 86 x 58 мм 1 ввод с полем для надписи 21 x 59 мм только для вертикального подключения без монтажных вставок	IP 854 W

Монтажная плата для специальных информационных разъемов	54-2 D 9
	54-2 D 15
	54-2 D 25
	54 XLRD
	54-1 WE
	54-2 WE
	54-15 WE
	54-25 WE
	54

Ответвительная коробка с 2 вводами	IP 800 AW
--	------------------

С соответствующими вводами ответвительная коробка может также использоваться в инсталляции с кабельными трубами и коробами.
 Ответвительная коробка служит для различных решений, напр., интеграции кнопочных интерфейсов KNX в серии WG 800 / WG 600.
 Допустимая температура окружающей среды в комбинации с системой KNX: -5 °C до +45 °C

Артикул

Роторный Тropic диммер с включением нажатием

IP 824 TDW

Характеристики

- Принцип диммирования: отсечка фазы
- Электронная защита от КЗ с постоянным выключением через 7 секунд
- Электронная защита от перегрева
- Включение с дополнительного места в комбинации с проходным выключателем
- Управляющий выход А выдачи состояния устройства для управления автоматическим выключением напряжения питания или реле
- Дополнительные принадлежности: светодиодный модуль компенсации арт.: KM LED 230 U
- Корпус: 75 x 90 x 58 мм, 2 ввода

Технические характеристики

Номинальное напряжение:	AC 230 В ~, 50 Гц
Присоединяемая мощность:	20 ... 400 Вт
Принцип диммирования:	отсечка фазы
Тип нагрузки:	230-В-лампы накаливания 230-В-галогенные лампы TRONIC трансформаторы Смешанная нагрузка допустимых типов.
Подключение:	винтовые зажимы
Винтовые зажимы для:	2,5 мм ²

**Низковольтный роторный диммер с включением нажатием**

IP 823 NVDW

с потенциометром для установки минимальной яркости

Характеристики

- Принцип диммирования: задержка фазы
- Защита от КЗ микропредохранителем
- Электронная защита от перегрева
- Включение с дополнительного места в комбинации с проходным выключателем
- Управляющий выход А выдачи состояния устройства для управления автоматическим выключением напряжения питания или реле
- Корпус: 75 x 90 x 58 мм, 2 ввода

Технические характеристики

Номинальное напряжение:	AC 230 В ~, 50 Гц
Присоединяемая мощность:	макс. 375 ВА / Вт, вкл. около 5% потери мощности
Принцип диммирования:	задержка фазы
Нагрузка - лампы	
лампы накаливания:	20 ... 375 Вт
ВВ галогенные лампы:	20 ... 375 Вт
индуктивные трансформаторы:	20 ... 375 ВА
диммируемые ВВ светодиодные лампы:	тип. 3 ... 100 Вт
диммируемые компактные люминесцентные лампы:	тип. 3 ... 100 Вт
Тип предохранителя:	T 3,15 А Н 250 В
Подключение:	винтовые зажимы
Винтовые зажимы для:	2,5 мм ²



Трансформаторы должны быть нагружены лампами не менее 85 % от номинальной мощности.
Суммарная нагрузка, включая и мощность потерь трансформатора, не должна превышать максимальную.



Специальные IP 44 ударопрочные изделия



	Артикул
Роторный диммер (мягкий запуск) с включением нажатием	
	864 GDW

Характеристики

- Принцип диммирования: задержка фазы
- Защита от КЗ микропредохранителем
- Электронная защита от перегрева
- Включение с дополнительного места в комбинации с проходным выключателем
- Корпус: 75 x 90 x 58 мм, 2 ввода

Технические характеристики

Номинальное напряжение:	АС 230 В ~, 50 Гц
Присоединяемая мощность:	60 ... 450 Вт
Принцип диммирования:	задержка фазы
Тип нагрузки:	230-В-лампы накаливания 230-В-галогенные лампы Смешанная нагрузка допустимых типов.
Тип предохранителя:	T 2,5 A N 250 В
Подключение:	винтовые зажимы
Винтовые зажимы для:	2,5 мм ²



Регулятор частоты вращения двигателей с пружинными зажимами для проводов до 2,5 мм ² для двигателей 0,1 А ... 2 А	Артикул
	844.20 W

Характеристики

- Защита от КЗ микропредохранителем
- Электронная защита от перегрева
- Коммутирующий выход, например, для резистивной нагрузки или для активации заслонки вентилятора. Максимальная нагрузка коммутирующего выхода зависит от тока двигателя. При уменьшении тока двигателя возможно включать шторы или резистивную нагрузку с большим потребляемым током.
- Контрольные точки позволяют проверить напряжение без демонтажа.
- Корпус: 75 x 90 x 58 мм, 2 ввода
- Тестовый знак: VDE



Артикул

Таймер 16 AX / 250 В ~с винтовыми зажимами для проводов до 4 мм²
точность установки ± 10 %, сброс муфтой скольжения

2-пол.	макс. 15 минут	IP	8015 W
	макс. 120 минут	IP	8012 W

корпус: 75 x 90 x 58 мм, 2 ввода

Принадлежности**для WG 800 для специальных изделий**

(запчасть)

соединительная деталь	IP	892
вставка с вводом PG 16, резьбовое соединение	IP	893-1
вставка с резьбой M 20 x 1,5	IP	893-2
2 ввода	IP	894
1 ввод	IP	891
вставка без ввода	IP	890
вставка кабельного ввода для кабельного канала 15 x 15 мм	IP	895

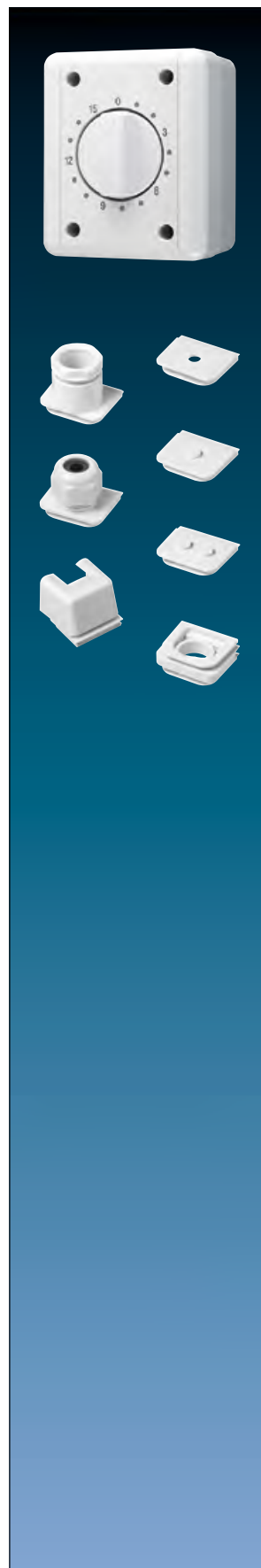

WG 600



Устройства накладного монтажа во влагозащищённом исполнении серии WG 600 не только устойчивы к внешним воздействиям, но и очень легко устанавливаются. Их особенность — плоская, компактная конструкция, а также удобство в использовании благодаря широким клавишам.

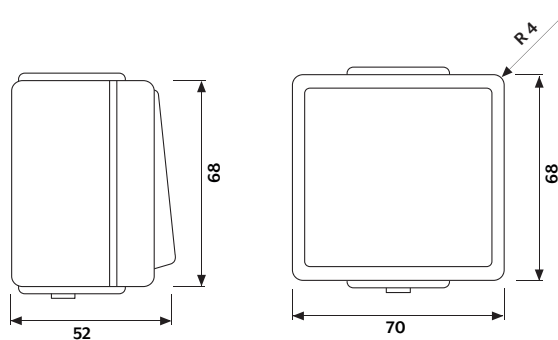

Рамки с закруглёнными углами

R 4

**Размеры переключателя/розетки
(ШxВxГ)**

70 мм x 68 мм x 47 мм

**Комбинация переключателя/розетки
(ШxВxГ)**

70 мм x 140 мм x 47 мм

			Артикул
Выключатель одноклавишный 10 AX / 250 В ~ с пружинными зажимами для проводов до 2,5 мм ²			
1-пол.	IP		601 W
универсальный (проходной)	IP		606 W
перекрёстный	IP		607 W
Клавиша с символами I 0			
2-пол.	IP		602 W
Возможна подсветка в положении Выхл – с лампочками арт.: 90 или 95 (230 В), 96-.. (низкое напряжение) или светодиодные лампочки арт.: 90-LED.. (230 В) или 961248 LED.. (низкое напряжение).			
Выключатель одноклавишный 10 AX / 250 В ~ с полем для надписи 17 x 72 мм с пружинными зажимами для проводов до 2,5 мм ²			
универсальный (проходной)	IP		606 NAW
Возможна подсветка в положении Выхл – с лампочками арт.: 90 или 95 (230 В), 96-.. (низкое напряжение) или светодиодные лампочки арт.: 90-LED.. (230 В) или 961248 LED.. (низкое напряжение).			
Прозрачная накладка с бумажным вкладышем для надписи 17 x 72 мм (запчасть)			
белый вкладыш			606 NA
Выключатель одноклавишный 16 AX / 400 В ~ корпус: 70 x 90 x 47 мм с винтовыми зажимами для проводов до 4 мм ²			
Клавиша с символами I 0			
3-пол.	IP		603 W
Возможна подсветка в положении Выхл – с лампочками арт.: 98 (400 В) или 98-220 (230 В).			
Выключатель одноклавишный 10 AX / 250 В ~ с окошком необходим нейтральный проводник с красным символом «света» (арт.: 33 NR) и лампа тлеющего разряда (арт.: 90) с пружинными зажимами для проводов до 2,5 мм ²			
универсальный (проходной)	IP		606 KOW
Клавиша с символами I 0			
2-пол.	IP		602 KOW
Кнопка без фиксации 10 А / 250 В ~ (без символа) с пружинными зажимами для проводов до 2,5 мм ²			
1-пол. НО контакт	IP		631 W
1-пол. с переключающим контактом	IP		633 W
1-пол. с НО контактом и отдельным сигнальным контактом	IP		634 W
Возможна подсветка с лампочками арт.: 90 или 95 (230 В), 96-.. (низкое напряжение) или светодиодные лампочки арт.: 90-LED.. (230 В) или 961248 LED.. (низкое напряжение).			





Артикул

Кнопка без фиксации 10 А / 250 В ~ (без символа)

с винтовыми зажимами для проводов до 2,5 мм²

2-пол. с переключающими контактами



633-2 W

Окошко со символом, непрозрачное

для контрольных выключателей и кнопок без фиксации в серии WG 600

слоновая кость

символ «освещение»

33 L

символ «звонок»

33 K

символ «ключ»

33 T

Окошко со символом, прозрачное

для контрольных выключателей и кнопок без фиксации в серии WG 600

зелёный

33 GN

прозрачный

33 KLAR

оранжевый

33 O

красный

33 NR

Кнопка без фиксации 10 А / 250 В ~

с полем для надписи 17 x 72 мм

с пружинными зажимами для проводов до 2,5 мм²

1-пол. НО контакт



631 NAW

Возможна подсветка в положении ВЫКЛ – с лампочками арт.: 90 или 95 (230 В), 96-.. (низкое напряжение) или светодиодные лампочки арт.: 90-LED.. (230 В) или 961248 LED.. (низкое напряжение).

Клавиша с полем для надписи 17 x 72 мм

(возможна подсветка, см. механизм)

для 1-клавишных выключателей и кнопок

600 NA

Прозрачная накладка с бумажным вкладышем

для надписи 17 x 72 мм

(запчасть)

белый вкладыш

606 NA

Крышка с окошком и стеклом

с красной клавишей и красным стеклом

для всех 1-клавишных выключателей и кнопок серии WG 600, кроме арт. 603..

красный

как RAL 3000



661 WGL R

синий

как RAL 5015



661 WGL BL

жёлтый

как RAL 1004



661 WGL GE

Запасное стекло

62,5 x 61 x 1 мм (Ш x В x Г)

61 GL

		Артикул
Выключатель 10 AX / 250 В		
с пружинными зажимами для проводов до 2,5 мм ²		
двухклавишный		605 W
возможное освещение с лампой арт.: 99 (230 В).		
Двухклавишный механизм кнопок без фиксации 10 А / 250 В ~		
с набором символов		
с винтовыми зажимами для проводов до 2,5 мм ²		
2 переключающих контакта		639 W
Символы:		
2 нейтральных (белые)		
1 зелёный с символом I		
1 красный с символом 0		
Балансирный выключатель для жалюзи		
Механическая блокировка для избежания одновременного нажатия клавиш.		
с пружинными зажимами для проводов до 2,5 мм ²		
10 А / 250 В ~		
выключатель однополюсный (1 двигатель)		609 VW
10 А / 250 В ~		
кнопка без фиксации однополюсная (1 двигатель)		639 VW
SCHUKO®-розетка 16 А / 250 В ~		
с пустым пространством для разводки		
с пружинными зажимами для проводов до 2,5 мм ²		
высота 55 мм		620 WX
SCHUKO®-розетка 16 А / 250 В ~		
с винтовыми зажимами для проводов до 2,5 мм ²		
высота 47 мм		621 WX
SCHUKO®-розетка 16 А / 250 В ~		
с полем для надписи 17 x 72 мм		
с пружинными зажимами для проводов до 2,5 мм ²		
высота 47 мм		620 NAW



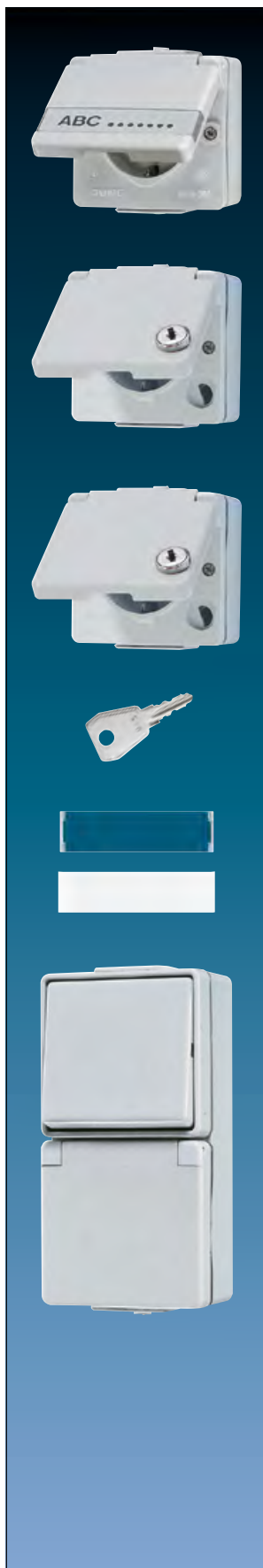

	Артикул
<p>SCHUKO®-розетка 16 А / 250 В ~ с полем для надписи 17 x 72 мм с винтовыми зажимами для проводов до 2,5 мм² высота 47 мм</p>	<p>621 NAW</p>
<p>SCHUKO®-розетка 16 А / 250 В ~ с замком с пружинными зажимами для проводов до 2,5 мм² с 2 ключами (24 различных варианта механизма)</p>	<p>620 WSL</p>
<p>SCHUKO®-розетка 16 А / 250 В ~ с замком с винтовыми зажимами для проводов до 2,5 мм² с 2 ключами (24 различных варианта механизма)</p>	<p>621 WSL</p>
<p>Запасной ключ 1 штука</p>	<p>802 SL</p>
<p>Укажите номер ключа, например, 813 SL – 825 SL!</p>	
<p>Прозрачная накладка с бумажным вкладышем для надписи 17 x 72 мм (запчасть) белый вкладыш</p>	<p>606 NA</p>
<p>SCHUKO®-розетка 16 А / 250 В ~ с универсальным выключателем 10 АХ / 250 В ~ с пружинными зажимами для проводов до 2,5 мм²</p>	<p>676 W</p>
<p>корпус 70 x 140 x 47 мм, 2 входных отверстия Возможна подсветка в положении ВЫКЛ – с лампочками арт.: 90 или 95 (230 В), 96-.. (низкое напряжение) или светодиодные лампочки арт.: 90-LED.. (230 В) или 961248 LED.. (низкое напряжение).</p>	

 Артикул

SCHUKO®-розетка 16 A / 250 В ~
с кнопкой без фиксации 10 А / 250 В ~ (без символа)
 с пружинными зажимами для проводов до 2,5 мм²

1-пол. НО контакт

IP

671 W

корпус 70 x 140 x 47 мм, 2 входных отверстия
 Возможна подсветка в положении ВЫКЛ – с лампочками арт.: 90 или 95 (230 В), 96-.. (низкое напряжение)
 или светодиодные лампочки арт.: 90-LED.. (230 В) или 961248 LED.. (низкое напряжение).

SCHUKO®-розетка 16 А / 250 В ~
с двухклавишным выключателем 10 А / 250 В ~
 с пружинными зажимами для проводов до 2,5 мм²

IP

675 W

корпус 70 x 140 x 47 мм, 2 входных отверстия
 возможное освещение с лампой арт.: 99 (230 В).

SCHUKO®-розетка 16 А / 250 В ~
с 1-м / 2-м выключателем с индикаторной лампочкой 10 АХ 250 В ~
 необходим нейтральный проводник
 с пружинными зажимами для проводов до 2,5 мм²

IP

676 KOW

корпус 70 x 140 x 47 мм, 2 входных отверстия
 с красным окошком (арт.: 33NR) и заменяемой лампочкой (арт.: 90)



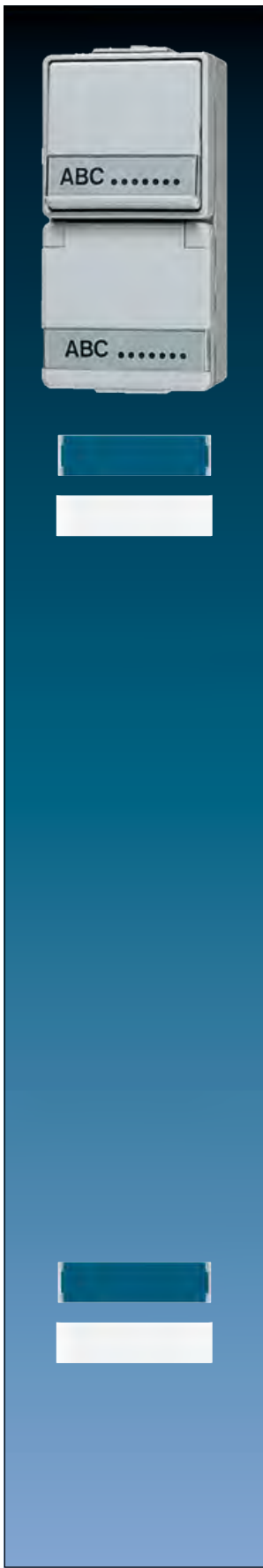

Артикул

SCHUKO®-розетка 16 A / 250 В ~
с универсальным выключателем 10 AX / 250 В ~
 с пружинными зажимами для проводов до 2,5 мм²
 Соединительные клеммы согласно DIN VDE 0620 или DIN VDE 0632 (EN 60 669)
 клавиша и крышка имеют поле для надписи 17 x 22 мм **IP** **676 NAW**
 корпус 70 x 140 x 47 мм, 2 входных отверстия
 Возможна подсветка в положении ВЫКЛ – с лампочками арт.: 90 или 95 (230 В), 96-.. (низкое напряжение)
 или светодиодные лампочки арт.: 90-LED.. (230 В) или 961248 LED.. (низкое напряжение).

Прозрачная накладка с бумажным вкладышем
 для надписи 17 x 72 мм
 (запчасть)
 белый вкладыш **606 NA**

SCHUKO®-розетка 2-ная 16 А / 250 В ~
с проводным соединением
 с винтовыми зажимами для проводов до 2,5 мм²
 для вертикального монтажа, корпус 70 x 140 x 47 мм **IP** **622 W**
 для горизонтального монтажа, корпус 140 x 68 x 47 мм **IP** **622 WW**
 для вертикального монтажа, с полем для надписи 17 x 72 мм **IP** **622 NAW**
 для горизонтального монтажа, с полем для надписи 17 x 72 мм **IP** **622 NAWW**

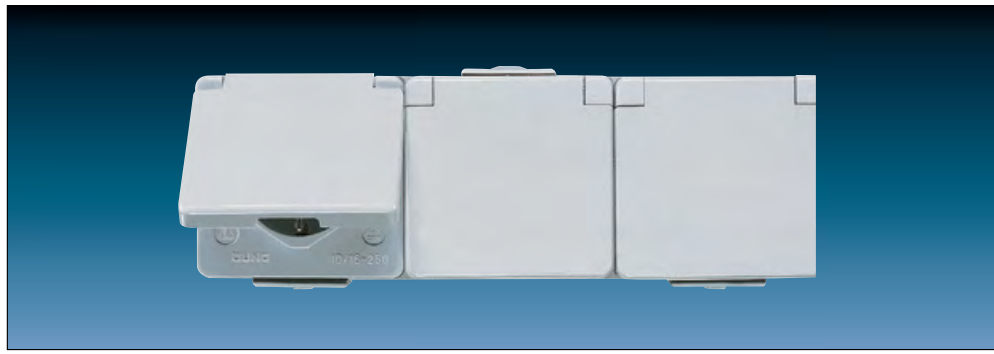



SCHUKO®-розетка 3-ная 16 А / 250 В ~
с проводным соединением
 с винтовыми зажимами для проводов до 2,5 мм²
 для горизонтального монтажа, корпус 210 x 68 x 47 мм **IP** **623 W**
 для горизонтального монтажа, с полем для надписи 17 x 72 мм **IP** **623 NAW**

Прозрачная накладка с бумажным вкладышем
 для надписи 17 x 72 мм
 (запчасть)
 белый вкладыш **606 NA**

Артикул

Корпус с патроном для лампы (без плафона)с винтовыми зажимами для проводов до 2,5 мм²

резьба E10	(макс. мощность 5 Вт)		637-10 W
резьба E14	(макс. мощность 5 Вт)		637-14 W

Лампа накаливаниядля патронов ламп арт.: 938-14 U, 837-14 W, 637-14 W, 637-14 A, 637-14 A WW
длина около 31 мм

E14, 230 В ~, 3 Вт	белый	E 14-3 W
--------------------	-------	-----------------

срок службы около 1 000 часов

Светодиодная лампа (кластерная)

для патронов ламп арт.: 938-14 U, 837-14 W, 637-14 W, 637-14 A, 637-14 A WW

E14, 230 В ~, 1,2 Вт	жёлтый	E 14-230 LED GE
	зелёный	E 14-230 LED GN
	красный	E 14-230 LED RT
	белый	E 14-230 LED W

Колпачок

для патронов ламп арт.: 637-10 W, 637-14 W

плоский, высота лампочки – максимум 35 мм





прозрачный	37.02
красный	37.05
зелёный	37.06
жёлтый	37.07
синий	37.08

высокий, высота лампочки – максимум 54 мм

прозрачный	37
красный	37 R
зелёный	37 G
жёлтый	37 GE
синий	37 BL

Принадлежности**для влагозащищённых изделий серии WG 600**

(запчасть)

соединительная деталь		192
вставка с резьбой M 20 x 1,5		193-2
1 ввод		190-353
вставка без ввода		190-354
вставка кабельного ввода для кабельного канала 15 x 15 мм		195

Монтажная коробка**для 1 устройства**

(запчасть)

2 закрытых входных отверстия		600
------------------------------	---	------------

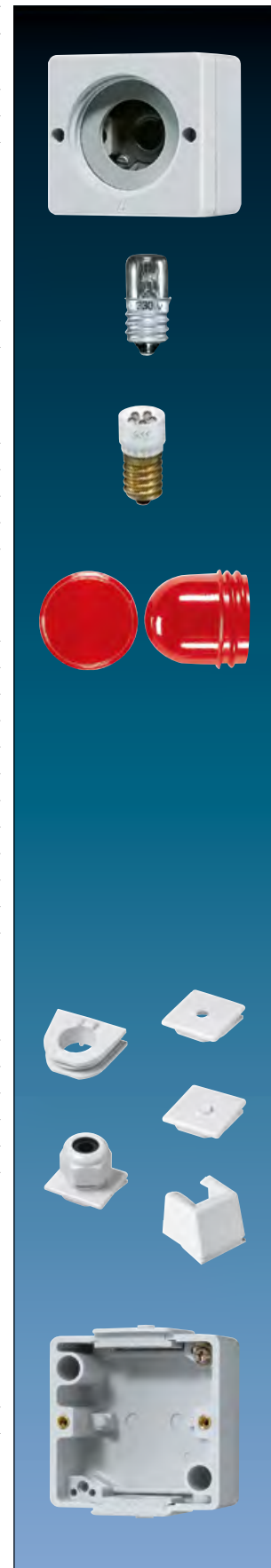

AP 600



БЕЛАЯ

Продуманная серия AP 600 для накладного монтажа идеально подходит для первичного и последующего монтажа на таких поверхностях, как бетон, дерево или наружная зона кирпичной кладки. Широкий спектр функций позволяет удовлетворить самые взыскательные требования.

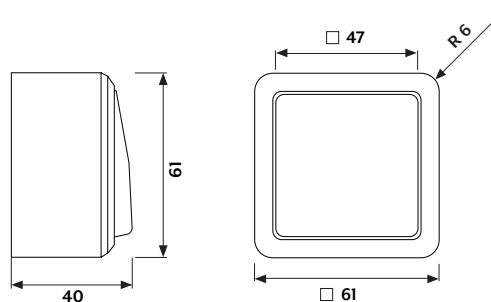

Рамки с закруглёнными углами	Комбинация переключателя/розетки (ШхВхГ)	Размеры переключателя/розетки (ШхВхГ)
R 6	61 мм x 116 мм x 47 мм	61 мм x 61 мм x 40 мм

Артикул

Выключатель одноклавишный 10 AX / 250 В ~

с пружинными зажимами для проводов до 2,5 мм²

слоновая кость	универсальный (проходной)	606 A
белый	универсальный (проходной)	606 A WW
слоновая кость	перекрёстный	607 A
белый	перекрёстный	607 A WW

Клавиша с символами I 0

слоновая кость	2-пол.	602 A
белый	2-пол.	602 A WW

Возможна подсветка в положении ВЫКЛ – с лампочками арт.: 90 или 95 (230 В), 96-.. (низкое напряжение) или светодиодные лампочки арт.: 90-LED.. (230 В) или 961248 LED.. (низкое напряжение).

Выключатель одноклавишный 10 AX / 250 В ~

с полем для надписи 9 x 40 мм

с пружинными зажимами для проводов до 2,5 мм²

слоновая кость	универсальный (проходной)	606 ANA
белый	универсальный (проходной)	606 ANA WW

Возможна подсветка в положении ВЫКЛ – с лампочками арт.: 90 или 95 (230 В), 96-.. (низкое напряжение) или светодиодные лампочки арт.: 90-LED.. (230 В) или 961248 LED.. (низкое напряжение).

Прозрачная накладка с бумажным вкладышем

для надписи 9 x 40 мм
(запчасть)

белый вкладыш	60 ANA
---------------	---------------

Выключатель одноклавишный 10 AX / 250 В ~ с окошком

(требуется нейтраль)

лампа тлеющего разряда арт. 90

с пружинными зажимами для проводов до 2,5 мм²

слоновая кость	универсальный (проходной)	606 KO5 A
белый	универсальный (проходной)	606 KO5 A WW

Выключатель одноклавишный 10 AX / 250 В ~ с окошком

(требуется нейтраль)

с оранжевым символом (арт.: 33 O) и с лампой тлеющего разряда (арт.: 90)

с пружинными зажимами для проводов до 2,5 мм²

Клавиша с символами I 0

слоновая кость	2-пол.	602 KOA
белый	2-пол.	602 KOA WW





Артикул

Кнопка без фиксации 10 А / 250 В ~ (без символа)

может быть преобразована в кнопку со шнурком при использовании шнурового адаптера арт. 34 с пружинными зажимами для проводов до 2,5 мм²

слоновая кость	1-пол. НО контакт	631 А
белый	1-пол. НО контакт	631 А WW
слоновая кость	1-пол. с НО контактом и отдельным сигнальным контактом	634 А
белый	1-пол. с НО контактом и отдельным сигнальным контактом	634 А WW
слоновая кость	1-пол. с переключающим контактом	633 А
белый	1-пол. с переключающим контактом	633 А WW

Возможна подсветка с лампочками арт.: 90 или 95 (230 В), 96-.. (низкое напряжение) или светодиодные лампочки арт.: 90-LED.. (230 В) или 961248 LED.. (низкое напряжение).

Окошко со символом, непрозрачное

для контрольных выключателей и кнопок без фиксации арт.: 602 KOA ..., 631 А ..., 634 А ..., 633 А ..

слоновая кость

символ «освещение»	33 L
символ «звонок»	33 K
символ «ключ»	33 T

белый

символ «освещение»	33 L WW
символ «звонок»	33 K WW
символ «ключ»	33 T WW

Окошко со символом, прозрачное

для контрольных выключателей и кнопок без фиксации арт.: 602 KOA ..., 631 А ..., 634 А ..., 633 А ..

зелёный	33 GN
прозрачный	33 KLAR
оранжевый	33 O

Клавиша для выключателя и кнопки с полем для надписи 9 x 40 мм

(возможна подсветка, см. механизм)
для 1-клавишных выключателей и кнопок

слоновая кость	60 NA
белый	60 NA WW

Прозрачная накладка с бумажным вкладышем

для надписи 9 x 40 мм
(запчасть)

белый вкладыш	60 ANA
---------------	---------------

Выключатель со шнурком (универсальный) 10 А / 250 В ~

для монтажа на стену и потолок
центральная плата
со шнурком 50 мм
с винтовыми зажимами для проводов до 2,5 мм²

слоновая кость	606 ZA
белый	606 ZA WW

Артикул

Выключатель 10 AX / 250 Вс пружинными зажимами для проводов до 2,5 мм²

слоновая кость	двухклавишный	605 A
белый	двухклавишный	605 A WW

возможное освещение с лампой арт.: 99 (230 В).

Балансирный выключатель для жалюзи

Механическая блокировка для избежания одновременного нажатия клавиш.

с пружинными зажимами для проводов до 2,5 мм²

слоновая кость	выключатель однополюсный (1 двигатель)	609 VA
белый	выключатель однополюсный (1 двигатель)	609 VA WW
слоновая кость	кнопка без фиксации однополюсная (1 двигатель)	639 VA
белый	кнопка без фиксации однополюсная (1 двигатель)	639 VA WW

SCHUKO®-розетка 16 А / 250 В ~

1-ная 61 x 61 x 47 мм

с пружинными зажимами для проводов до 2,5 мм²

слоновая кость	620 A
белый	620 A WW

с дополнительной защитой

слоновая кость	620 KIA
белый	620 KIA WW

SCHUKO®-розетка 16 А / 250 В ~

1-ная, 61 x 61 x 39 мм

с винтовыми зажимами для проводов до 2,5 мм²

слоновая кость	321 A
белый	321 A WW

SCHUKO®-розетка 16 А / 250 В ~

2-ная, 61 x 102 x 47 мм

с пружинными зажимами для проводов до 2,5 мм²

слоновая кость	6020 A
белый	6020 A WW

с дополнительной защитой

слоновая кость	6020 KIA
белый	6020 KIA WW

SCHUKO®-розетка 16 А / 250 В ~

2-ная, 61 x 102 x 47 мм

с винтовыми зажимами для проводов до 2,5 мм²

слоновая кость	6022 A
----------------	--------

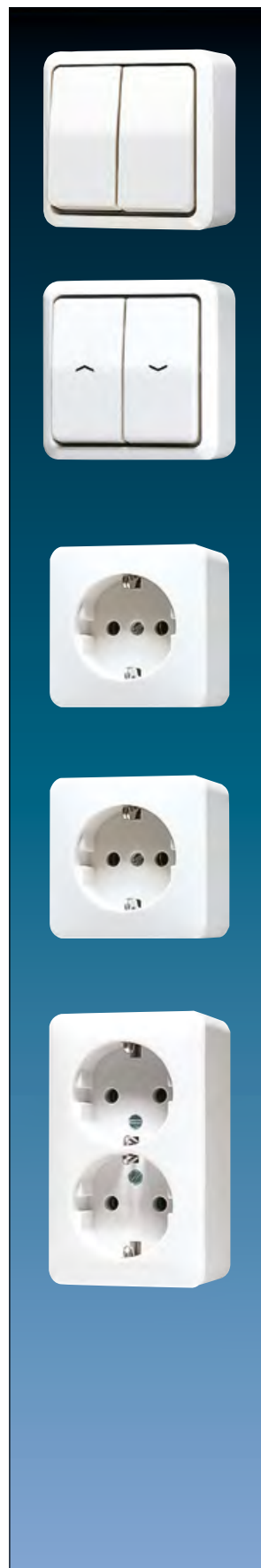

AP 600



Артикул

**SCHUKO® розетка 16 А / 250 В ~
с универсальным выключателем 10 АХ / 250 В ~**

размер: 61 x 116 x 47 мм

Винтовые (розетка) и безвинтовые (выключатель) зажимы для проводов до 2,5 мм²

Соединительные клеммы согласно DIN VDE 0620 или DIN VDE 0632 (EN 60 669)

слоновая кость

676 А

белый

676 А WW

Возможна подсветка в положении ВЫКЛ – с лампочками арт.: 90 или 95 (230 В), 96-.. (низкое напряжение) или светодиодные лампочки арт.: 90-LED.. (230 В) или 961248 LED.. (низкое напряжение).

**SCHUKO®-розетка 16 А / 250 В ~
с двухклавишным выключателем 10 А / 250 В ~**

размер: 61 x 116 x 47 мм

слоновая кость

675 А

белый

675 А WW

**Двойная SCHUKO®-розетка 16 А / 250 В ~
с универсальным выключателем 10 АХ / 250 В ~**

слоновая кость

626 А

Розетка без заземления 16 А / 250 В ~

1-ная, 61 x 61 x 34 мм

слоновая кость

611 А

2-ная розетка без заземления 16 А / 250 В ~

слоновая кость

6010 А

с дополнительной защитой

слоновая кость

6010 KIA

Артикул

**Розетка без заземления 16 А / 250 В ~
с универсальным (проходным) выключателем 10 А / 250 В ~**

слоновая кость **646 А**

**Розетка без заземления 16 А / 250 В ~
с двухклавишным выключателем 10 А / 250 В ~**

слоновая кость **645 А**

Корпус с патроном для лампы (без плафона)

с винтовыми зажимами для проводов до 2,5 мм²
(макс. 5 Вт, 230 В)

слоновая кость	резьба E10	637-10 А
белый	резьба E10	637-10 А WW
слоновая кость	резьба E14	637-14 А
белый	резьба E14	637-14 А WW

Лампа накаливания

для патронов ламп арт.: 938-14 U, 837-14 W, 637-14 W, 637-14 А, 637-14 А WW
длина около 31 мм

E14, 230 В ~, 3 Вт **белый** **E 14-3 W**

срок службы около 1 000 часов

Светодиодная лампа (кластерная)

для патронов ламп арт.: 938-14 U, 837-14 W, 637-14 W, 637-14 А, 637-14 А WW

E14, 230 В ~, 1,2 Вт	жёлтый	E 14-230 LED GE
	зелёный	E 14-230 LED GN
	красный	E 14-230 LED RT
	белый	E 14-230 LED W

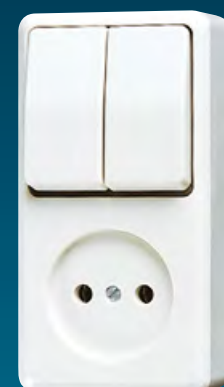
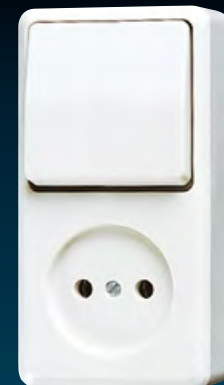



	Артикул
Колпачок	
для патронов ламп арт.: 637-10 А ..., 637-14 А ..	
плоский, высота лампочки – максимум 35 мм	
прозрачный	37.02
красный	37.05
зелёный	37.06
жёлтый	37.07
синий	37.08
высокий, высота лампочки – максимум 54 мм	
прозрачный	37
красный	37 R
зелёный	37 G
жёлтый	37 GE
синий	37 BL
Аксессуары для кабелей, труб, кабельных каналов для накладных коробок	
ввод для кабелей и миниканалов	
слоновая кость	11
белый	11 WW
ввод для каналов 15 x 15 мм	
слоновая кость	12
белый	12 WW
ввод для труб с внешним Ø 16 мм	
слоновая кость	13
белый	13 WW
Монтажная плата для серии AP 600	
огнестойкая	
для установки накладных изделий на горячую поверхность	
для одинарных устройств	
слоновая кость	328
белый	328 WW
для розетки 2-ной арт.: 6020 А, 6020 К1А	
слоновая кость	328-622
белый	328-622 WW
для двойных комбинаций 676 А	
слоновая кость	328-676
белый	328-676 WW
для 3-местной комбинации 626 А / 625 А	
слоновая кость	328-626

Артикул

Выключатель одноклавишный 10 AX / 250 В ~
особо плоское исполнение - размеры: 61 x 61 x 16,5 мм
 с винтовыми зажимами для проводов до 2,5 мм²

слоновая кость	универсальный (проходной)	306 A
----------------	---------------------------	--------------

Кнопка без фиксации 10 А / 250 В ~ (без символа)
особо плоское исполнение - размеры: 61 x 61 x 16,5 мм
 с винтовыми зажимами для проводов до 2,5 мм²

слоновая кость	1-пол. НО контакт	331 A
	1-пол., 2 переключающих контакта	333 A

Шнуровой адаптер

красный	34
---------	-----------

шнур длиной 50 мм

Окошко со символом, непрозрачное
 для кнопок без фиксации арт.: 331 А, 333 А

слоновая кость

символ «освещение»	33 L
--------------------	-------------

символ «звонок»	33 K
-----------------	-------------

символ «ключ»	33 T
---------------	-------------

белый

символ «освещение»	33 L WW
--------------------	----------------

символ «звонок»	33 K WW
-----------------	----------------

символ «ключ»	33 T WW
---------------	----------------

Окошко со символом, прозрачное
 для кнопок без фиксации арт.: 331 А, 333 А

зелёный	33 GN
---------	--------------

прозрачный	33 KLAR
------------	----------------

оранжевый	33 O
-----------	-------------

красный	33 NR
---------	--------------

Шнуровой выключатель 16 А / 250 В ~

2-полюсный, с индикацией
 103 x 83 x 33,5 мм

слоновая кость		102 KOZ W
----------------	---	------------------

белый		102 KOZ WW
-------	---	-------------------

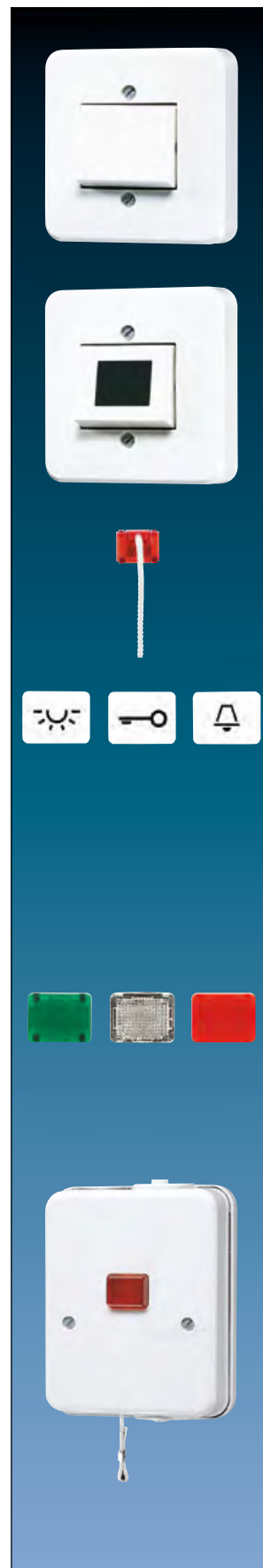

Система KNX

Система KNX от JUNG обеспечивает большой уровень комфорта, безопасности и экономичности как в сфере частного, так и в сфере специального строительства. Все домашние и множество мультимедийных функций можно интеллектуально объединить в сеть, обеспечить их визуализацию и централизованное управление. При этом, различные датчики JUNG, контроллеры помещений и смарт-дисплеи способствуют удобному и интуитивно понятному управлению, ориентированному на соответствующие требования пользователя.



F 50	600
F 40	612
KNX RF	619
KNX роторный сенсор	622
KNX кнопка ВА	622
KNX датчик присутствия	630
KNX датчик движения	631
KNX комнатный контроллер	633
KNX REG	638
KNX актуаторы/шлюзы	639
KNX Multiroom усилитель	641
KNX метеостанции	642
KNX сигнальное устройство	643
Смарт-панели	648
Smart-Control	648
Сервер Smart Visu	649
Сервер Visu Pro	649

Кнопочные модули F50

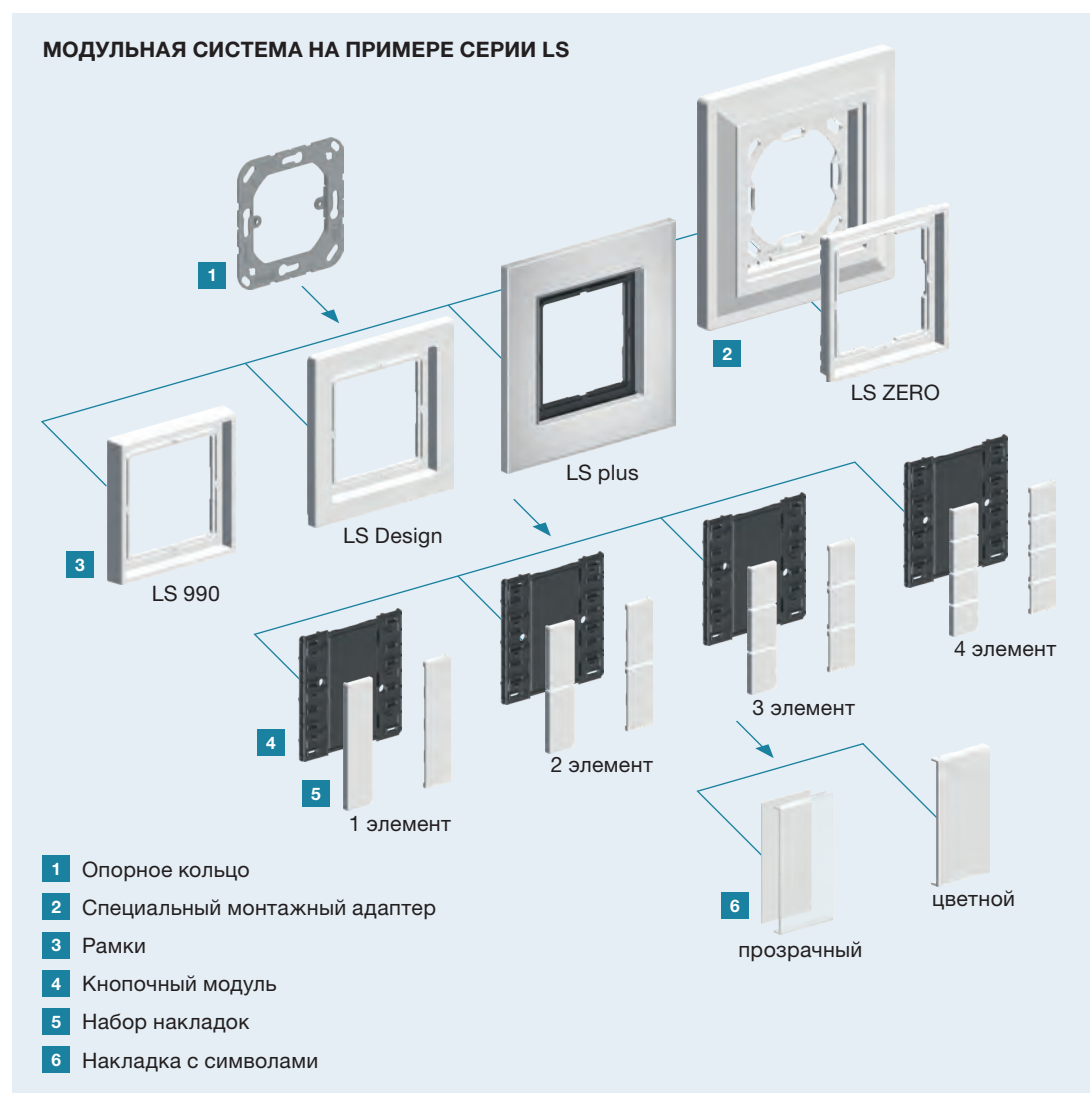

В дизайне JUNG доступны модули F 50 на 1–4 элемента, а также соответствующие наборы накладок на 1–4 элемента. В дополнение к этому, на выбор предлагается прозрачная или цветная накладка с символами. Дизайнерские рамки различных серий дополняют данную концепцию.

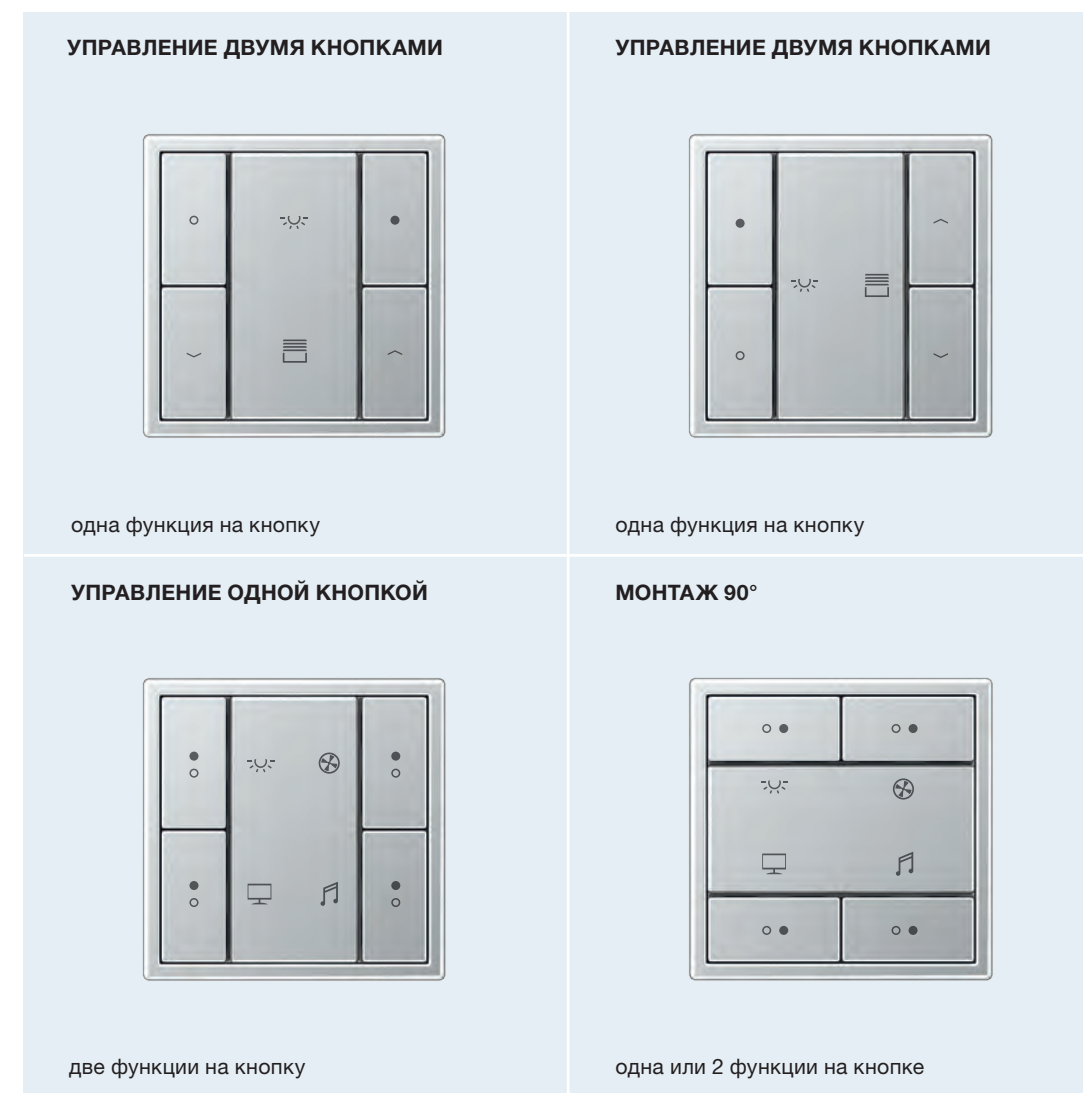

Большое поле центральной наклейки позволяет обозначить и оптимизировать функции. Дополнительно могут быть маркированы и сами кнопки с помощью символов, выполненных с помощью лазерной гравировки или цветной печати.

Датчики F 50



На выразительной информационной поверхности датчиков F 50 имеется достаточно места для индивидуальной маркировки, которую можно нанести с помощью графического инструмента. В таком случае управление осуществляется просто с помощью кнопок, расположенных сбоку.

Кнопочные модули F50

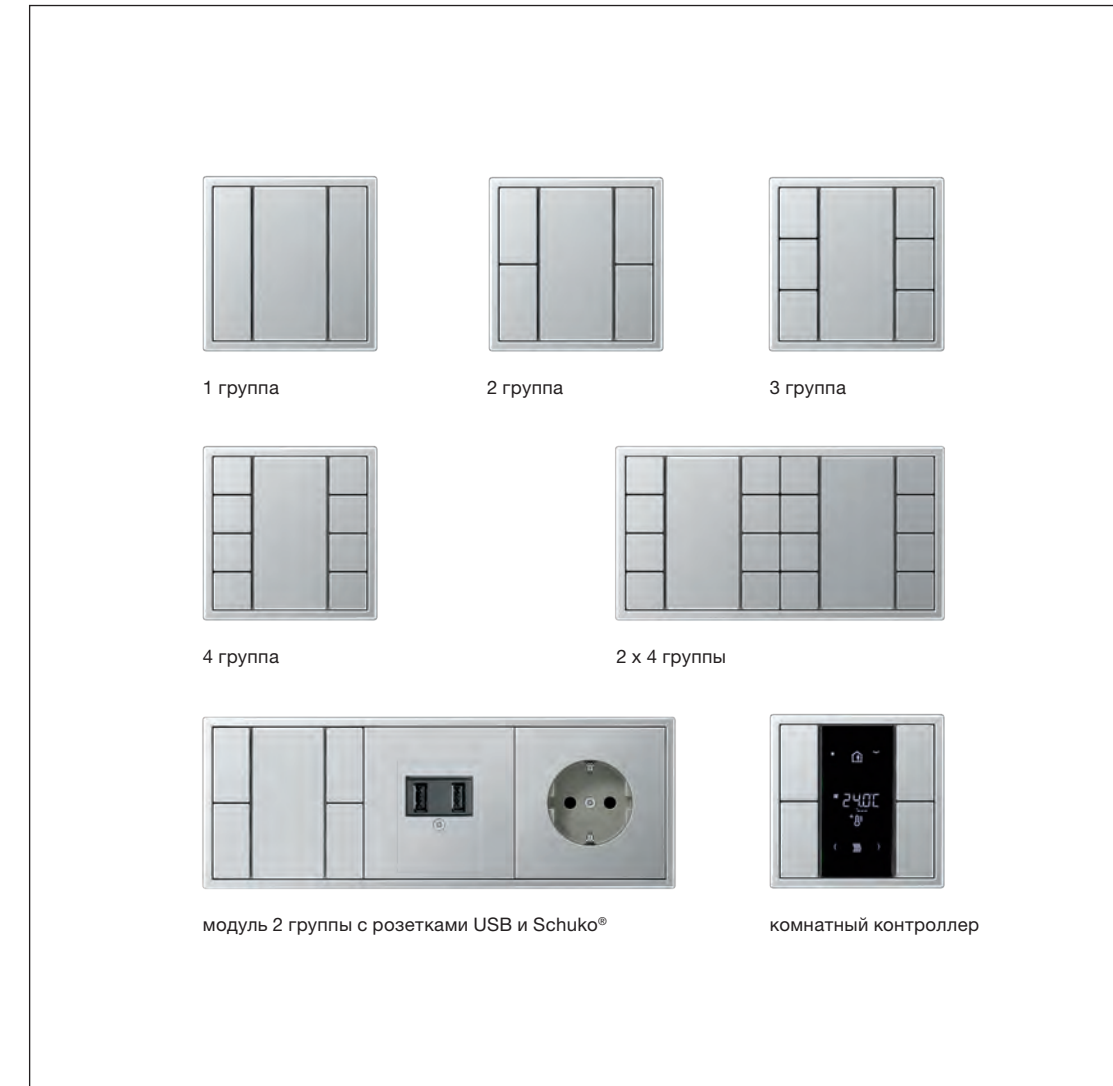

KNX кнопочные модули F 50 доступны в исполнении от 1 до 4 групп и могут быть объединены в многопостовой рамке. Также возможно подключение модуля расширения для увеличения функционала. Комнатный контроллер с дисплеем отличается интуитивно понятной концепцией управления и двумя встроенным регуляторами температуры.

Артикул

Артикул

Стандартный кнопочный модуль
включая прозрачную накладку арт.: A 50 NA

Характеристики

- Функции кнопок – включение, диммирование, управление жалюзи, задание значения, вызов сцен и т.д.
- Комплектуется набором накладок для кнопок
- Поле для надписи
- Один красный светодиод статуса для каждой пары кнопок
- Светодиод режима – в качестве ориентационного, а также для индикации режима программирования; цвет задается – красный, зелёный или синий
- Режим энергосбережения
- Встроенное шинное сопряжение
- При наладке возможна работа без дизайнерских накладок

KNX кнопочный модуль «стандарт», 1 группа
Стандарт, 1 группа

ETS семейство изделий: кнопки

Тип изделия: кнопки, 1 группа

A 5071 TSM



KNX кнопочный модуль «стандарт», 2 группы
Стандарт, 2 группы

ETS семейство изделий: кнопки

Тип изделия: кнопки, 2 группы

A 5072 TSM



KNX кнопочный модуль «стандарт», 3 группы
Стандарт, 3 группы

ETS семейство изделий: кнопки

Тип изделия: кнопки, 3 группы

A 5073 TSM



KNX кнопочный модуль «стандарт», 4 группы
Стандарт, 4 группы

ETS семейство изделий: кнопки

Тип изделия: кнопки, 4 группы

A 5074 TSM



Универсальный кнопочный модуль
включая прозрачную накладку арт.: A 50 NA

Характеристики

- Функции кнопок – включение, диммирование, управление жалюзи, задание значения, вызов сцен и т.д.
- Одна или две функции на кнопку
- Комплектуется набором накладок для кнопок
- Поле для надписи с подсветкой
- Светодиод статуса кнопки, цвет задается – красный, зелёный или синий
- Светодиод режима – в качестве ориентационного, а также для индикации режима программирования; цвет задается – красный, зелёный или синий
- Задаваемая яркость поля для надписи, светодиод статуса и режима; переключается в рабочем режиме, например, в ночное время
- Измерение температуры помещения
- Дополнительное устройство контроллера температуры
- Функция блокировки: блокировка или переключение функций кнопок - всех или отдельных
- Функция тревоги, опционально с квитированием нажатием любой кнопки
- Режим энергосбережения
- Встроенное шинное сопряжение
- Подключение дополнительного кнопочного модуля на 1-4 групп
- При наладке возможна работа без дизайнерских накладок

KNX кнопочный модуль «универсальный», 1 группа
Универсальный, 1 группа

ETS семейство изделий: кнопки

Тип изделия: кнопки, 1 группа

A 5091 TSM



KNX кнопочный модуль «универсальный», 2 группы
Универсальный, 2 группы

ETS семейство изделий: кнопки

Тип изделия: кнопки, 2 группы

A 5092 TSM



KNX кнопочный модуль «универсальный», 3 группы
Универсальный, 3 группы

ETS семейство изделий: кнопки

Тип изделия: кнопки, 3 группы

A 5093 TSM



KNX кнопочный модуль «универсальный», 4 группы
Универсальный, 4 группы

ETS семейство изделий: кнопки

Тип изделия: кнопки, 4 группы

A 5094 TSM

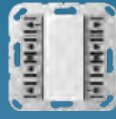

Артикул



KNX комнатный контроллер, 2 группы
включая прозрачную накладку и вкладыша с символами
комплектный набор накладок, 2 группы, арт.: A 502 TSA ..
A 5178 TSM

Характеристики

Клавиши могут быть запрограммированы на выполнение функций кнопочного модуля или функций управления регулятором.

- Измерение температуры помещения
- Регулирование температуры помещения посредством предварительной установки заданных значений
- Подстанция для регулятора температуры помещения
- Функции датчиков касания, такие как управление, плавная регулировка, управление жалюзи, устройство ввода чисел, вызов сцен и т. п.
- Одна или две функции для каждой кнопки
- Комплектация с двойным набором кнопок (комплектующие)
- Поле для надписи с подсветкой
- Два светодиода состояния для каждой кнопки – настройка красного, зелёного или синего света
- Светодиод работы в качестве ориентировочного источника света, а также для индикации состояния программирования – настройка красного, зелёного или синего света
- Возможность настройки яркости светодиода состояния, светодиода работы и поля для надписи; переключение во время эксплуатации, например во время ночных часов
- Функция блокировки: блокировка или переключение всех или отдельных функций кнопок
- Функция сигнала тревоги, опционально – с подтверждением путем нажатия любой кнопки
- Режим энергосбережения (при работе без функции регулирования)
- Встроенный соединитель шины
- Подключение расширительного модуля датчиков касания для расширения на восемь дополнительных кнопок



Дополнительный кнопочный модуль
включая прозрачную накладку арт.: A 50 NA
добавляет к KNX кнопочному универсальному модулю (арт.: A 509.. TSM) и к комнатному контроллеру (арт.: A 5178 TSM) универсальные кнопки на 1-4 группы

1 группа	A 5091 TSEM
2 группы	A 5092 TSEM
3 группы	A 5093 TSEM
4 группы	A 5094 TSEM

- Управление потребителями, например, включение-выключение света, плавное регулирование света, поднятием/опускание жалюзи, значения яркости, температуры, вызов и сохранение световых сцен и т.п.
- Измерение температуры помещения
- Дополнительное устройство контроллера температуры
- Длина подсоединяющего кабеля: макс. 30 м, тип кабеля: J-Y(St)Y 2 x 2 x 0,8 мм

Артикул

KNX комнатный контроллер-дисплей, компактный
Характеристики

Для всех кнопок могут быть заданы функции датчиков касания или функции для управления регуляторами.

- ЖК-дисплей с подсветкой
- Одна или две функции для каждой кнопки
- Комплектация с набором кнопок
- Восемь светодиодов состояния – красный, зелёный или синий
- Регулируемая яркость светодиодов состояния и ЖК-дисплея
- Встроенный соединитель шины
- Подключение расширительного модуля контроллера помещения или датчиков касания
- Встроенный датчик температуры помещения
- Возможно подключение дистанционного датчика
- Регулирование температуры помещения посредством предварительной установки заданных значений
- Два внутренних независимых регулятора для регулирования в двух независимых помещениях – в сочетании с модулями расширения
- Индикация температуры помещения или заданной температуры (°C или °F)
- Индикация наружной температуры – с помощью внешнего датчика, например, метеорологической станции
- Индикация времени в сочетании с задатчиком времени KNX (в меню)
- Функция кнопки или выключателя с качающимся рычажком
- Функция блокировки: блокировка или переключение всех или отдельных функций кнопок
- Функция сигнала тревоги, опционально – с подтверждением путем нажатия любой кнопки



KNX комнатный контроллер-дисплей, компактный, 2 группы
комплектный набор накладок, 2 группы, арт.: A 502 TSA ..
можно подключить дополнительный модуль комнатного контроллера арт.: A 5178 TSEM
можно подключить дополнительный кнопочный модуль арт.: A 509.. TSEM

A 5192 KRM TS D

рекомендованная высота установки: 1,5 м



KNX комнатный контроллер-дисплей, компактный, 4 группы
комплектный набор накладок, 4 группы, арт.: A 504 TSA ..
можно подключить дополнительный модуль комнатного контроллера арт.: A 5178 TSEM
можно подключить дополнительный кнопочный модуль арт.: A 509.. TSEM

A 5194 KRM TS D























рекомендованная высота установки: 1,5 м













Дополнительный модуль комнатного контроллера, 2 группы
комплектный набор накладок, 2 группы, арт.: A 502 TSA ..
можно подключить компактный модуль контроллера помещения (арт.: A 5192 KRM TS D, A 5194 KRM TS D)
точка управления для второго регулятора температуры

A 5178 TSEM

- Длина подсоединяющего кабеля: макс. 30 м, тип кабеля: J-Y(St)Y 2 x 2 x 0,8 мм

	Артикул
	<p>Накладки для серий AS и A</p> <p>Набор накладок 1 группа защёлкиваются на модулях F50, 1 группа серии AS/A арт.: A 5071 TSM, A 5091 TSM, A 5091 TSEM, A 5071 RF TSM, A 5212 TSM, FM A 5001 M</p> <p>Термопласт (ударопрочный) блестящий слоновая кость  A 501 TSA белый  A 501 TSA WW чёрный  A 501 TSA SW</p> <p>Термопласт (ударопрочный) лакиров. алюминий  A 501 TSA AL цвет шампанского  A 501 TSA CH цвет мокко A 501 TSA MO матовый антрацит  A 501 TSA ANM</p>
	<p>Набор накладок 2 группы защёлкиваются на модулях F50, 2 группы серии AS/A арт.: A 5072 TSM, A 5092 TSM, A 5092 TSEM, A 5178 TSM, A 5192 KRM TS D, A 5178 TSEM, A 5072 RF TSM, A 5224 TSM, FM A 5002 M</p> <p>Термопласт (ударопрочный) блестящий слоновая кость  A 502 TSA белый  A 502 TSA WW чёрный  A 502 TSA SW</p> <p>Термопласт (ударопрочный) лакиров. алюминий  A 502 TSA AL цвет шампанского  A 502 TSA CH цвет мокко A 502 TSA MO матовый антрацит  A 502 TSA ANM</p>
	<p>Набор накладок 3 группы защёлкиваются на модулях F50, 3 группы серии AS/A арт.: A 5073 TSM, A 5093 TSM, A 5093 TSEM, A 5073 RF TSM, A 5236 TSM, FM A 5003 M, SI TM A 5073, SI TM A 5093</p> <p>Термопласт (ударопрочный) блестящий слоновая кость  A 503 TSA белый  A 503 TSA WW чёрный  A 503 TSA SW</p> <p>Термопласт (ударопрочный) лакиров. алюминий  A 503 TSA AL цвет шампанского  A 503 TSA CH цвет мокко A 503 TSA MO матовый антрацит  A 503 TSA ANM</p>
	<p>Набор накладок 4 группы защёлкиваются на модулях F50, 4 группы серии AS/A арт.: A 5074 TSM, A 5094 TSM, A 5094 TSEM, A 5194 KRM TS D, A 5074 RF TSM, A 5248 TSM, FM A 5004 M, ZLL A 5004 M</p> <p>Термопласт (ударопрочный) блестящий слоновая кость  A 504 TSA белый  A 504 TSA WW чёрный  A 504 TSA SW</p> <p>Термопласт (ударопрочный) лакиров. алюминий  A 504 TSA AL цвет шампанского  A 504 TSA CH цвет мокко A 504 TSA MO матовый антрацит  A 504 TSA ANM</p>
	<p>Прозрачная накладка с бумажным вкладышем (запчасть) защёлкиваются на модулях F50 серии AS/A арт.: A 507.. TSM, A 509.. TSM, A 509.. TSEM, A 5178 TSM, A 51.. KRM TS D, A 5178 TSEM, A 507.. RF TSM, A 52.. TSM, FM A 50.. M, ZLL A 5004 M Доставка с модулем. поле для надписи 25 x 52,5 мм перламутровый вкладыш A 50 NA</p>

	Артикул
	<p>Накладки для серий AS и A</p> <p>Накладка в цвет клавиш защёлкиваются на модулях F50 серии AS/A арт.: A 507.. TSM, A 509.. TSM, A 509.. TSEM, A 5178 TSM, A 51.. KRM TS D, A 5178 TSEM, A 507.. RF TSM, A 52.. TSM, FM A 50.. M, ZLL A 5004 M размер: 25 x 55 мм</p> <p>Термопласт (ударопрочный) блестящий слоновая кость  A 50 NA W белый  A 50 NA WW чёрный  A 50 NA SW</p> <p>Термопласт (ударопрочный) лакиров. алюминий  A 50 NA AL цвет шампанского  A 50 NA CH цвет мокко A 50 NA MO матовый антрацит  A 50 NA ANM</p>
	<p>Профессиональные надписи – на www.jung.de/gt</p>
	<p>Стандартный кнопочный модуль включая прозрачную накладку арт.: CD 50 NA</p> <p>Характеристики</p> <ul style="list-style-type: none"> • Функции кнопок – включение, диммирование, управление жалюзи, задание значения, вызов сцен и т.д. • Комплектуется набором накладок для кнопок • Поле для надписи • Один красный светодиод статуса для каждой пары кнопок • Светодиод режима – в качестве ориентационного, а также для индикации режима программирования; цвет задается – красный, зелёный или синий • Режим энергосбережения • Встроенное шинное сопряжение • При наладке возможна работа без дизайнерских накладок
	<p>KNX кнопочный модуль «стандарт», 1 группа Стандарт, 1 группа ETS семейство изделий: кнопки Тип изделия: кнопки, 1 группа CD 5071 TSM</p>
	<p>KNX кнопочный модуль «стандарт», 2 группы Стандарт, 2 группы ETS семейство изделий: кнопки Тип изделия: кнопки, 2 группы CD 5072 TSM</p>
	<p>KNX кнопочный модуль «стандарт», 3 группы Стандарт, 3 группы ETS семейство изделий: кнопки Тип изделия: кнопки, 3 группы CD 5073 TSM</p>
	<p>KNX кнопочный модуль «стандарт», 4 группы Стандарт, 4 группы ETS семейство изделий: кнопки Тип изделия: кнопки, 4 группы CD 5074 TSM</p>

Артикул

Универсальный кнопочный модуль
включая прозрачную накладку арт.: CD 50 NA

Характеристики

- Функции кнопок – включение, диммирование, управление жалюзи, задание значения, вызов сцен и т.д.
- Одна или две функции на кнопку
- Комплектуется набором накладок для кнопок
- Поле для надписи с подсветкой
- Светодиод статуса кнопки, цвет задается – красный, зелёный или синий
- Светодиод режима – в качестве ориентационного, а также для индикации режима программирования; цвет задается – красный, зелёный или синий
- Задаваемая яркость поля для надписи, светодиод статуса и режима; переключается в рабочем режиме, например, в ночное время
- Измерение температуры помещения
- Дополнительное устройство контроллера температуры
- Функция блокировки: блокировка или переключение функций кнопок – всех или отдельных
- Функция тревоги, опционально с квитированием нажатием любой кнопки
- Режим энергосбережения
- Встроенное шинное сопряжение
- Подключение дополнительного кнопочного модуля на 1-4 групп
- При наладке возможна работа без дизайнерских накладок

KNX кнопочный модуль «универсальный», 1 группа
Универсальный, 1 группа

ETS семейство изделий: кнопки
Тип изделия: кнопки, 1 группа

CD 5091 TSM

KNX кнопочный модуль «универсальный», 2 группы
Универсальный, 2 группы

ETS семейство изделий: кнопки
Тип изделия: кнопки, 2 группы

CD 5092 TSM

KNX кнопочный модуль «универсальный», 3 группы
Универсальный, 3 группы

ETS семейство изделий: кнопки
Тип изделия: кнопки, 3 группы

CD 5093 TSM

KNX кнопочный модуль «универсальный», 4 группы
Универсальный, 4 группы

ETS семейство изделий: кнопки
Тип изделия: кнопки, 4 группы

CD 5094 TSM



Артикул

KNX комнатный контроллер, 2 группы
включая прозрачную накладку и вкладыша с символами
комплектный набор накладок, 2 группы,
арт.: CD 502 TSA ..

CD 5178 TSM

Характеристики

Клавиши могут быть запрограммированы на выполнение функций кнопочного модуля или функций управления регулятором.

- Измерение температуры помещения
- Регулирование температуры помещения посредством предварительной установки заданных значений
- Подстанция для регулятора температуры помещения
- Функции датчиков касания, такие как управление, плавная регулировка, управление жалюзи, устройство ввода чисел, вызов сцен и т. п.
- Одна или две функции для каждой кнопки
- Комплектация с двойным набором кнопок (комплектующие)
- Поле для надписи с подсветкой
- Два светодиода состояния для каждой кнопки – настройка красного, зелёного или синего света
- Светодиод работы в качестве ориентировочного источника света, а также для индикации состояния программирования – настройка красного, зелёного или синего света
- Возможность настройки яркости светодиода состояния, светодиода работы и поля для надписи; переключение во время эксплуатации, например во время ночных часов
- Функция блокировки: блокировка или переключение всех или отдельных функций кнопок
- Функция сигнала тревоги, опционально – с подтверждением путем нажатия любой кнопки
- Режим энергосбережения (при работе без функции регулирования)
- Встроенный соединитель шины
- Подключение расширительного модуля датчиков касания для расширения на восемь дополнительных кнопок

Дополнительный кнопочный модуль

включая прозрачную накладку арт.: CD 50 NA
добавляет к KNX кнопочному универсальному модулю
(арт.: CD 509.. TSM) и к комнатному контроллеру
(арт.: CD 5178 TSM) универсальные кнопки на 1-4 группы

1 группа **CD 5091 TSEM**

2 группы **CD 5092 TSEM**

3 группы **CD 5093 TSEM**

4 группы **CD 5094 TSEM**

- Управление потребителями, например, включение-выключение света, плавное регулирование света, поднятием/опускание жалюзи, значения яркости, температуры, вызов и сохранение световых сцен и т.п.
- Измерение температуры помещения
- Дополнительное устройство контроллера температуры
- Длина подсоединяющего кабеля: макс. 30 м,
тип кабеля: J-Y(St)Y 2 x 2 x 0,8 мм



Артикул

KNX комнатный контроллер-дисплей, компактный
Характеристики

Для всех кнопок могут быть заданы функции датчиков касания или функции для управления регуляторами.

- ЖК-дисплей с подсветкой
- Одна или две функции для каждой кнопки
- Комплектация с набором кнопок
- Восемь светодиодов состояния – красный, зелёный или синий
- Регулируемая яркость светодиодов состояния и ЖК-дисплея
- Встроенный соединитель шины
- Подключение расширительного модуля контроллера помещения или датчиков касания
- Встроенный датчик температуры помещения
- Возможно подключение дистанционного датчика
- Регулирование температуры помещения посредством предварительной установки заданных значений
- Два внутренних независимых регулятора для регулирования в двух независимых помещениях – в сочетании с модулями расширения
- Индикация температуры помещения или заданной температуры (°C или °F)
- Индикация наружной температуры – с помощью внешнего датчика, например, метеорологической станции
- Индикация времени в сочетании с датчиком времени KNX (в меню)
- Функция кнопки или выключателя с качающимся рычажком
- Функция блокировки: блокировка или переключение всех или отдельных функций кнопок
- Функция сигнала тревоги, опционально – с подтверждением путем нажатия любой кнопки

KNX комнатный контроллер-дисплей, компактный, 2 группы

комплектный набор накладок, 2 группы, арт.: CD 502 TSA ..
можно подключить дополнительный модуль комнатного контроллера арт.: CD 5178 TSEM
можно подключить дополнительный кнопочный модуль арт.: CD 509.. TSEM

CD 5192 KRM TS D

- Могут демонстрироваться функциональные символы рекомендованная высота установки: 1,5 м

KNX комнатный контроллер-дисплей, компактный, 4 группы

комплектный набор накладок, 4 группы, арт.: CD 504 TSA ..
можно подключить дополнительный модуль комнатного контроллера арт.: CD 5178 TSEM
можно подключить дополнительный кнопочный модуль арт.: CD 509.. TSEM

CD 5194 KRM TS D

- Могут демонстрироваться функциональные символы рекомендованная высота установки: 1,5 м

Дополнительный модуль комнатного контроллера, 2 группы

комплектный набор накладок, 2 группы, арт.: CD 502 TSA ..
дополнительный модуль комнатного контроллера можно подключить для расширения функциональности комнатного контроллера (арт.: CD 5192 KRM TS D, CD 5194 KRM TS D)

CD 5178 TSEM

- Длина подсоединяющего кабеля: макс. 30 м, тип кабеля: J-Y(St)Y 2 x 2 x 0,8 мм



Артикул

Накладки для серии CD

Набор накладок 1 группа

защёлкиваются на модулях F50, 1 группа серии CD арт.: D 5071 TSM, CD 5091 TSM, CD 5091 TSEM, CD 5071 RF TSM, CD 5212 TSM, FM CD 5001 M

Термопласт (ударопрочный) блестящий

слоновая кость **CD 501 TSA**
белый **CD 501 TSA WW**
серый **CD 501 TSA GR**
светло-серый **CD 501 TSA LG**
чёрный **CD 501 TSA SW**

Набор накладок 2 группы

защёлкиваются на модулях F50, 2 группы серии CD арт.: CD 5072 TSM, CD 5092 TSM, CD 5092 TSEM, CD 5178 TSM, CD 5192 KRM TS D, CD 5178 TSEM, CD 5072 RF TSM, CD 5224 TSM, FM CD 5002 M

Термопласт (ударопрочный) блестящий

слоновая кость **CD 502 TSA**
белый **CD 502 TSA WW**
серый **CD 502 TSA GR**
светло-серый **CD 502 TSA LG**
чёрный **CD 502 TSA SW**

Набор накладок 3 группы

защёлкиваются на модулях F50, 3 группы серии CD арт.: CD 5073 TSM, CD 5093 TSM, CD 5093 TSEM, CD 5073 RF TSM, CD 5236 TSM, FM CD 5003 M, SI TM CD 5073, SI TM CD 5093

Термопласт (ударопрочный) блестящий

слоновая кость **CD 503 TSA**
белый **CD 503 TSA WW**
серый **CD 503 TSA GR**
светло-серый **CD 503 TSA LG**
чёрный **CD 503 TSA SW**

Набор накладок 4 группы

защёлкиваются на модулях F50, 4 группы серии CD арт.: CD 5074 TSM, CD 5094 TSM, CD 5094 TSEM, CD 5194 KRM TS D, CD 5074 RF TSM, CD 5248 TSM, FM CD 5004 M, ZLL CD 5004 M

Термопласт (ударопрочный) блестящий

слоновая кость **CD 504 TSA**
белый **CD 504 TSA WW**
серый **CD 504 TSA GR**
светло-серый **CD 504 TSA LG**
чёрный **CD 504 TSA SW**

Прозрачная накладка с бумажным вкладышем
(запчасть)

защёлкиваются на модулях F50, серии CD арт.: CD 507.. TSM, CD 509.. TSM, CD 509.. TSEM, CD 5178 TSM, CD 51.. KRM TS D, CD 5178 TSEM, CD 507.. RF TSM, CD 52.. TSM, FM CD 50.. M, ZLL CD 5004 M

Доставка с модулем.

Поле для надписи 33 x 64 мм

перламутровый вкладыш

CD 50 NA

Накладка в цвет клавиш

защёлкиваются на модулях F50, серии CD арт.: CD 507.. TSM, CD 509.. TSM, CD 509.. TSEM, CD 5178 TSM, CD 51.. KRM TS D, CD 5178 TSEM, CD 507.. RF TSM, CD 52.. TSM, FM CD 50.. M, ZLL CD 5004 M

размер: 33 x 68 мм

Термопласт (ударопрочный) блестящий

слоновая кость **CD 50 NA W**
белый **CD 50 NA WW**
серый **CD 50 NA GR**
светло-серый **CD 50 NA LG**
чёрный **CD 50 NA SW**

Профессиональные надписи – на www.jung.de/gt



Артикул

Артикул

Стандартный кнопочный модуль
включая прозрачную накладку арт.: LS 50 NA

Характеристики

- Функции кнопок - включение, диммирование, управление жалюзи, задание значения, вызов сцен и т.д.
- Комплектуется набором накладок для кнопок
- Поле для надписи
- Один красный светодиод статуса для каждой пары кнопок
- Светодиод режима – в качестве ориентационного, а также для индикации режима программирования; цвет задается – красный, зелёный или синий
- Режим энергосбережения
- Встроенное шинное сопряжение
- При наладке возможна работа без дизайнерских накладок

KNX кнопочный модуль «стандарт», 1 группа
Стандарт, 1 группа

ETS семейство изделий: кнопки

Тип изделия: кнопки, 1 группа

LS 5071 TSM



KNX кнопочный модуль «стандарт», 2 группы
Стандарт, 2 группы

ETS семейство изделий: кнопки

Тип изделия: кнопки, 2 группы

LS 5072 TSM

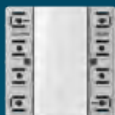

KNX кнопочный модуль «стандарт», 3 группы
Стандарт, 3 группы

ETS семейство изделий: кнопки

Тип изделия: кнопки, 3 группы

LS 5073 TSM



KNX кнопочный модуль «стандарт», 4 группы
Стандарт, 4 группы

ETS семейство изделий: кнопки

Тип изделия: кнопки, 4 группы

LS 5074 TSM



Универсальный кнопочный модуль
включая прозрачную накладку арт.: LS 50 NA

Характеристики

- Функции кнопок - включение, диммирование, управление жалюзи, задание значения, вызов сцен и т.д.
- Одна или две функции на кнопку
- Комплектуется набором накладок для кнопок
- Поле для надписи с подсветкой
- Светодиод статуса кнопки, цвет задается – красный, зелёный или синий
- Светодиод режима – в качестве ориентационного, а также для индикации режима программирования; цвет задается – красный, зелёный или синий
- Задаваемая яркость поля для надписи, светодиод статуса и режима; переключается в рабочем режиме, например, в ночное время
- Измерение температуры помещения
- Дополнительное устройство контроллера температуры
- Функция блокировки: блокировка или переключение функций кнопок – всех или отдельных
- Функция тревоги, опционально с квитированием нажатием любой кнопки
- Режим энергосбережения
- Встроенное шинное сопряжение
- Подключение дополнительного кнопочного модуля на 1-4 групп
- При наладке возможна работа без дизайнерских накладок

KNX кнопочный модуль «универсальный», 1 группа
Универсальный, 1 группа

ETS семейство изделий: кнопки

Тип изделия: кнопки, 1 группа

LS 5091 TSM

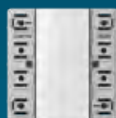

KNX кнопочный модуль «универсальный», 2 группы
Универсальный, 2 группы

ETS семейство изделий: кнопки

Тип изделия: кнопки, 2 группы

LS 5092 TSM

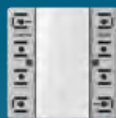

KNX кнопочный модуль «универсальный», 3 группы
Универсальный, 3 группы

ETS семейство изделий: кнопки

Тип изделия: кнопки, 3 группы

LS 5093 TSM



KNX кнопочный модуль «универсальный», 4 группы
Универсальный, 4 группы

ETS семейство изделий: кнопки

Тип изделия: кнопки, 4 группы

LS 5094 TSM

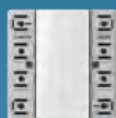

Артикул

Артикул



KNX комнатный контроллер, 2 группы

включая прозрачную накладку и вкладыша с символами
комплектный набор накладок, 2 группы, арт.: ..502 TSA ..
в серии LS

LS 5178 TSM

Характеристики

Клавиши могут быть запрограммированы на выполнение функций кнопочного модуля или функций управления регулятором.

- Измерение температуры помещения
- Регулирование температуры помещения посредством предварительной установки заданных значений
- Подстанция для регулятора температуры помещения
- Функции датчиков касания, такие как управление, плавная регулировка, управление жалюзи, устройство ввода чисел, вызов сцен и т. п.
- Одна или две функции для каждой кнопки
- Комплектация с двойным набором кнопок (комплектующие)
- Поле для надписи с подсветкой
- Два светодиода состояния для каждой кнопки – настройка красного, зелёного или синего света
- Светодиод работы в качестве ориентировочного источника света, а также для индикации состояния программирования – настройка красного, зелёного или синего света
- Возможность настройки яркости светодиода состояния, светодиода работы и поля для надписи; переключение во время эксплуатации, например во время ночных часов
- Функция блокировки: блокировка или переключение всех или отдельных функций кнопок
- Функция сигнала тревоги, опционально – с подтверждением путем нажатия любой кнопки
- Режим энергосбережения (при работе без функции регулирования)
- Встроенный соединитель шины
- Подключение расширительного модуля датчиков касания для расширения на восемь дополнительных кнопок

Дополнительный кнопочный модуль

включая прозрачную накладку арт.: LS 50 NA добавляет к KNX кнопочному универсальному модулю (арт.: LS 509.. TSM) и к комнатному контроллеру (арт.: LS 5178 TSM) универсальные кнопки на 1-4 группы

- 1 группа **LS 5091 TSEM**
- 2 группы **LS 5092 TSEM**
- 3 группы **LS 5093 TSEM**
- 4 группы **LS 5094 TSEM**

- Управление потребителями, например, включение-выключение света, плавное регулирование света, поднятием/опускание жалюзи, значения яркости, температуры, вызов и сохранение световых сцен и т.п.
- Измерение температуры помещения
- Дополнительное устройство контроллера температуры
- Длина подсоединяющего кабеля: макс. 30 м, тип кабеля: J-Y(St)Y 2 x 2 x 0,8 мм



KNX комнатный контроллер-дисплей, компактный
Характеристики

Для всех кнопок могут быть заданы функции датчиков касания или функции для управления регуляторами.

- ЖК-дисплей с подсветкой
- Одна или две функции для каждой кнопки
- Комплектация с набором кнопок
- Восемь светодиодов состояния – красный, зелёный или синий
- Регулируемая яркость светодиодов состояния и ЖК-дисплея
- Встроенный соединитель шины
- Подключение расширительного модуля контроллера помещения или датчиков касания
- Встроенный датчик температуры помещения
- Возможно подключение дистанционного датчика
- Регулирование температуры помещения посредством предварительной установки заданных значений
- Два внутренних независимых регулятора для регулирования в двух независимых помещениях – в сочетании с модулями расширения
- Индикация температуры помещения или заданной температуры (°C или °F)
- Индикация наружной температуры – с помощью внешнего датчика, например, метеорологической станции
- Индикация времени в сочетании с датчиком времени KNX (в меню)
- Функция кнопки или выключателя с качающимся рычажком
- Функция блокировки: блокировка или переключение всех или отдельных функций кнопок
- Функция сигнала тревоги, опционально – с подтверждением путем нажатия любой кнопки

KNX комнатный контроллер-дисплей, компактный, 2 группы

комплектный набор накладок, 2 группы, арт.: ..502 TSA .. в серии LS

можно подключить дополнительный модуль комнатного контроллера арт.: LS 5178 TSEM

можно подключить дополнительный кнопочный модуль арт.: LS 509.. TSEM

LS 5192 KRM TS D

- Могут демонстрироваться функциональные символы рекомендованная высота установки: 1,5 м



KNX комнатный контроллер-дисплей, компактный, 4 группы

комплектный набор накладок, 4 группы, арт.: ..504 TSA .. в серии LS

можно подключить дополнительный модуль комнатного контроллера арт.: LS 5178 TSEM

можно подключить дополнительный кнопочный модуль арт.: LS 509.. TSEM

LS 5194 KRM TS D

- Могут демонстрироваться функциональные символы рекомендованная высота установки: 1,5 м



Дополнительный модуль комнатного контроллера, 2 группы

комплектный набор накладок, 2 группы, арт.: ..502 TSA .. в серии LS

дополнительный модуль комнатного контроллера можно подключить для расширения функциональности комнатного контроллера (арт.: CD 5192 KRM TS D, CD 5194 KRM TS D)

LS 5178 TSEM

- Длина подсоединяющего кабеля: макс. 30 м, тип кабеля: J-Y(St)Y 2 x 2 x 0,8 мм

Артикул

Артикул

Накладки для серий LS

Набор накладок 1 группы

защёлкиваются на модулях F50, 1 группа серии LS
арт.: LS 5071 TSM, LS 5091 TSM, LS 5091 TSEM,
LS 5071 RF TSM, LS 5212 TSM, FM LS 5001 M

Термопласт (ударопрочный) блестящий

слоновая кость **LS 501 TSA**
белый **LS 501 TSA WW**
светло-серый **LS 501 TSA LG**
чёрный **LS 501 TSA SW**

Металлическое исполнение

алюминий **AL 2501 TSA**
нержавеющая сталь **ES 2501 TSA**
антрацит (лакиров.) **AL 2501 TSA AN**
dark (лакиров. алюминий) **AL 2501 TSA D**
хром **GCR 2501 TSA**
имитация золота **GO 2501 TSA**
золото **LS 501 TSA GGO**
латунь Classic **ME 2501 TSA C**
латунь Antik **ME 2501 TSA AT**

Набор накладок 2 группы

защёлкиваются на модулях F50, 2 группы серии LS
арт.: LS 5072 TSM, LS 5092 TSM, LS 5092 TSEM,
LS 5178 TSM, LS 5192 KRM TS D, LS 5178 TSEM,
LS 5072 RF TSM, LS 5224 TSM, FM LS 5002 M

Термопласт (ударопрочный) блестящий

слоновая кость **LS 502 TSA**
белый **LS 502 TSA WW**
светло-серый **LS 502 TSA LG**
чёрный **LS 502 TSA SW**

Металлическое исполнение

алюминий **AL 2502 TSA**
нержавеющая сталь **ES 2502 TSA**
антрацит (лакиров. алюминий) **AL 2502 TSA AN**
dark (лакиров. алюминий) **AL 2502 TSA D**
хром **GCR 2502 TSA**
имитация золота **GO 2502 TSA**
золото **LS 502 TSA GGO**
латунь Classic **ME 2502 TSA C**
латунь Antik **ME 2502 TSA AT**

Набор накладок 3 группы

защёлкиваются на модулях F50, 3 группы серии LS
арт.: LS 5073 TSM, LS 5093 TSM, LS 5093 TSEM,
LS 5073 RF TSM, LS 5236 TSM, FM LS 5003 M,
SI TM LS 5073, SI TM LS 5093

Термопласт (ударопрочный) блестящий

слоновая кость **LS 503 TSA**
белый **LS 503 TSA WW**
светло-серый **LS 503 TSA LG**
чёрный **LS 503 TSA SW**

Металлическое исполнение

алюминий **AL 2503 TSA**
нержавеющая сталь **ES 2503 TSA**
антрацит (лакиров. алюминий) **AL 2503 TSA AN**
dark (лакиров. алюминий) **AL 2503 TSA D**
хром **GCR 2503 TSA**
имитация золота **GO 2503 TSA**
золото **LS 503 TSA GGO**
латунь Classic **ME 2503 TSA C**
латунь Antik **ME 2503 TSA AT**

Накладки для серий LS

Набор накладок 4 группы

защёлкиваются на модулях F50, 4 группы серии LS
арт.: LS 5074 TSM, LS 5094 TSM, LS 5094 TSEM,
LS 5194 KRM TS D, LS 5074 RF TSM, LS 5248 TSM,
FM LS 5004 M, ZLL LS 5004 M

Термопласт (ударопрочный) блестящий

слоновая кость **LS 504 TSA**
белый **LS 504 TSA WW**
светло-серый **LS 504 TSA LG**
чёрный **LS 504 TSA SW**

Металлическое исполнение

алюминий **AL 2504 TSA**
нержавеющая сталь **ES 2504 TSA**
антрацит (лакиров. алюминий) **AL 2504 TSA AN**
dark (лакиров. алюминий) **AL 2504 TSA D**
хром **GCR 2504 TSA**
имитация золота **GO 2504 TSA**
золото **LS 504 TSA GGO**
латунь Classic **ME 2504 TSA C**
латунь Antik **ME 2504 TSA AT**

Прозрачная накладка с бумажным вкладышем

(запчасть)

защёлкиваются на модулях F50, серии LS
арт.: LS 507.. TSM, LS 509.. TSM, LS 509.. TSEM,
LS 5178 TSM, LS 5178 TSEM, LS 507.. RF TSM,
LS 52.. TSM, FM LS 50.. M, ZLL LS 5004 M

Доставка с модулем.

Поле для надписи 33 x 67,5 мм

перламутровый вкладыш **LS 50 NA**

Накладка в цвет клавиш

защёлкиваются на модулях F50, серии LS
арт.: LS 507.. TSM, LS 509.. TSM, LS 509.. TSEM,
LS 5178 TSM, LS 5178 TSEM, LS 507.. RF TSM,
LS 52.. TSM, FM LS 50.. M, ZLL LS 5004 M

размер: 33 x 70,5 мм

Термопласт (ударопрочный) блестящий

слоновая кость **LS 50 NA W**
белый **LS 50 NA WW**
светло-серый **LS 50 NA LG**
чёрный **LS 50 NA SW**

Металлическое исполнение

алюминий (лакиров.) **AL 50 NA-L**
нержавеющая сталь (лакиров.) **ES 50 NA-L**
антрацит (лакиров.) **AL 50 NA AN-L**
dark (лакиров.) **AL 50 NA D-L**
латунь Classic (лакиров.) **ME 50 NA C-L**
латунь Antik (лакиров.) **ME 50 NA AT-L**

Профессиональные надписи – на www.jung.de/gt

Кнопочные модули F40

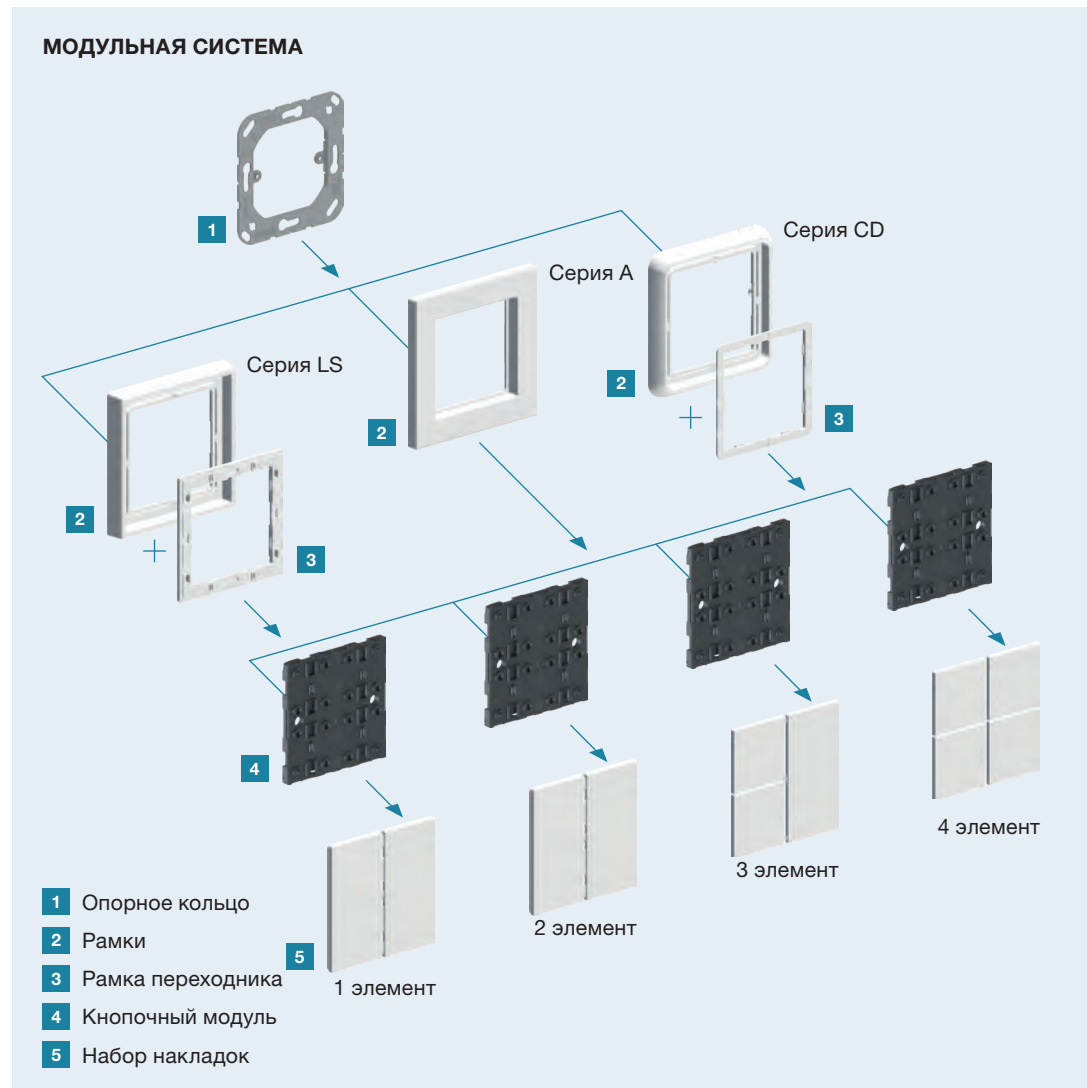

Гибкость при планировании: В качестве основы во всех дизайнерских линейках предлагаются одинаковые модули для датчиков F 40. Благодаря этому необходимую линейку выключателей можно выбрать даже после монтажа. Соответствующие наборы накладок и рамок доступны в дизайнерских линейках JUNG.

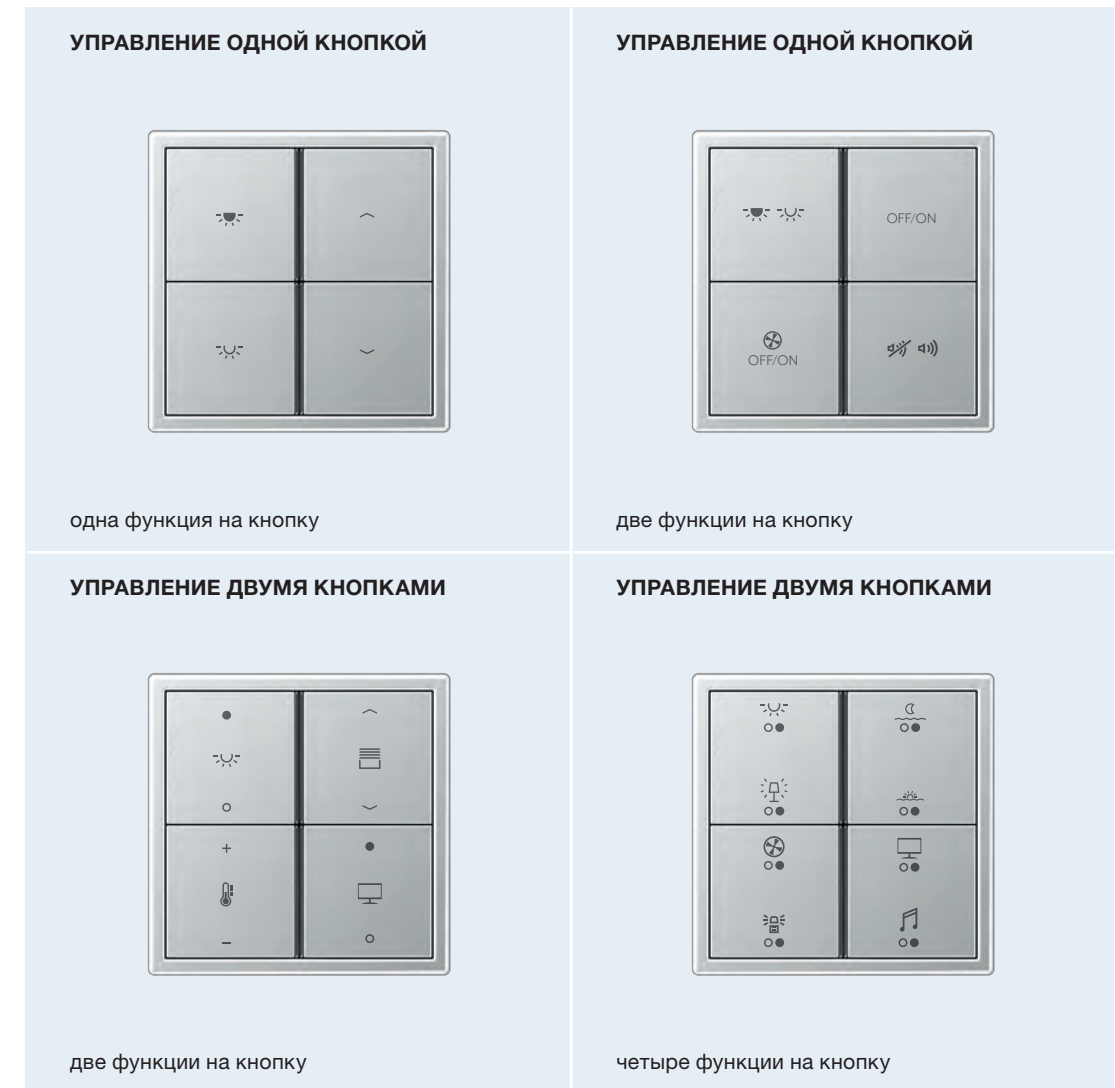

KNX кнопочные модули F 40 имеют плоскую конструкцию и большую управляющую поверхность, благодаря чему их использование становится простым даже для тех, кто не знаком с KNX.

Кнопочные модули F40



Простая концепция управления соответствует строгому дизайну: Датчики KNX F 40 оснащены большими кнопками для удобного управления.

Кнопочные модули F40

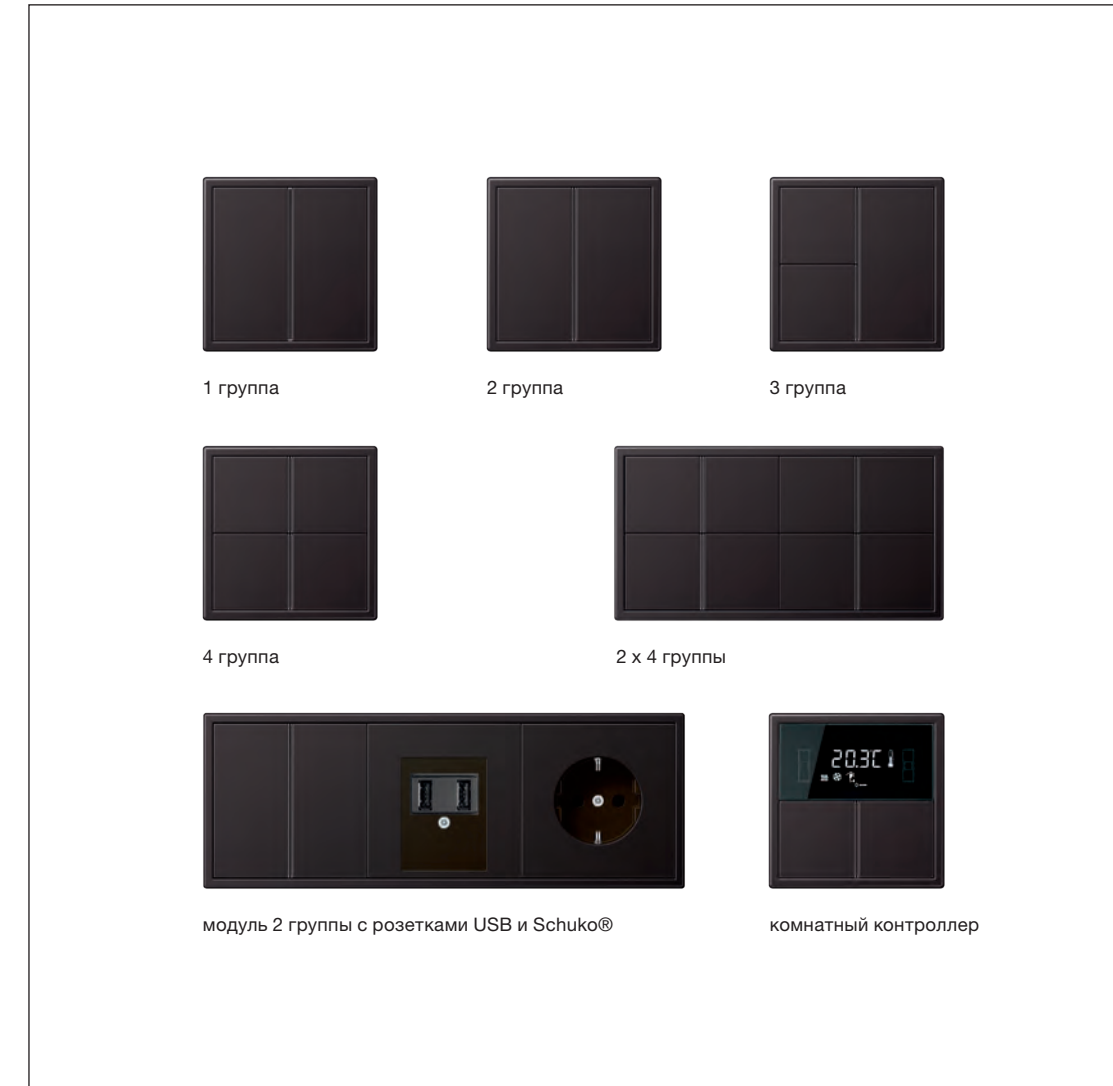

Модули F 40 доступны в исполнении от 1 до 4 групп. К комнатному контроллеру можно подключить модуль расширения для увеличения функционала. Эти KNX устройства могут быть объединены в многопостовой рамке.

Артикул

KNX кнопочный модуль со встроенным контроллером шины (BCU)

В комплекте – промежуточные рамки: арт. LS 4 AR для серии LS (установлена) и арт. CD 4 AR для серии CD. Серии AS / A – без промежуточной рамки. Ввод в эксплуатацию с помощью ETS3.0d или более новой версии.

Стандарт, 1 группа

ETS семейство изделий: кнопки
Тип изделия: кнопки, 1 группа
1 синий светодиод: рабочее состояние
1 красный светодиод: индикация функций
4071 TSM

Стандарт, 2 группы

ETS семейство изделий: кнопки
Тип изделия: кнопки, 2 группы
1 синий светодиод: рабочее состояние
2 красных светодиода: индикация функций
4072 TSM

Стандарт, 3 группы

ETS семейство изделий: кнопки
Тип изделия: кнопки, 3 группы
1 синий светодиод: рабочее состояние
3 красных светодиода: индикация функций
4073 TSM

Стандарт, 4 группы

ETS семейство изделий: кнопки
Тип изделия: кнопки, 4 группы
1 синий светодиод: рабочее состояние
4 красных светодиода: индикация функций
4074 TSM

Универсальный, 1 группа

ETS семейство изделий: кнопки
Тип изделия: кнопки, 1 группа
1 синий светодиод: рабочее состояние
2 красных светодиода: индикация функций
4191 TSM

Универсальный, 2 группы

ETS семейство изделий: кнопки
Тип изделия: кнопки, 2 группы
1 синий светодиод: рабочее состояние
4 красных светодиода: индикация функций
4192 TSM

Универсальный, 3 группы

ETS семейство изделий: кнопки
Тип изделия: кнопки, 3 группы
1 синий светодиод: рабочее состояние
6 красных светодиода: индикация функций
4193 TSM

Универсальный, 4 группы

ETS семейство изделий: кнопки
Тип изделия: кнопки, 4 группы
1 синий светодиод: рабочее состояние
8 красных светодиодов: индикация функций
4194 TSM

Артикул

Дополнительный кнопочный модуль

для расширения универсальными кнопками на 1-4 группы изделий:

- Кнопочного модуля универсального (арт. 419.. TSM)
- Регулятора-дисплея «компакт» (арт. 4093 KRM TS D)
- Комнатного контроллера OLED (арт. RCD .. 4092 M)

предпочтительный монтаж: вертикальный
В комплекте – промежуточные рамки: арт. LS 4 AR для серии LS (установлена) и арт. CD 4 AR для серии CD. Серии AS / A – без промежуточной рамки.

красные светодиоды – индикация статуса
1 группа **4091 TSEM**
2 группы **4092 TSEM**
3 группы **4093 TSEM**
4 группы **4094 TSEM**

Накладки для серий AS и A

Набор накладок 1 группа

защёлкиваются на модулях F40, 1 группа
арт.: 4071 TSM, 4191 TSM, 4091 TSEM, 4071 RF TSM, 4212 TSM, 4008 TSM, FM 4001 M

Термопласт (ударопрочный) блестящий

слоновая кость **A 401 TSA**
белый **A 401 TSA WW**
чёрный **A 401 TSA SW**

Термопласт (ударопрочный) лакиров.

алюминий **A 401 TSA AL**
цвет шампанского **A 401 TSA CH**
цвет мокко **A 401 TSA MO**
матовый антрацит **A 401 TSA ANM**

Набор накладок 2 группы

защёлкиваются на модулях F40, 2 группы
арт.: 4072 TSM, 4192 TSM, 4092 TSEM, 4072 RF TSM, 4224 TSM, 4008 TSM, FM 4002 M

Термопласт (ударопрочный) блестящий

слоновая кость **A 402 TSA**
белый **A 402 TSA WW**
чёрный **A 402 TSA SW**

Термопласт (ударопрочный) лакиров.

алюминий **A 402 TSA AL**
цвет шампанского **A 402 TSA CH**
цвет мокко **A 402 TSA MO**
матовый антрацит **A 402 TSA ANM**

Набор накладок 3 группы

защёлкиваются на F40-модулях 3 группы
арт.: 4073 TSM, 4193 TSM, 4093 TSEM, 4073 RF TSM, 4236 TSM, 4008 TSM, FM 4003 M

Термопласт (ударопрочный) блестящий

слоновая кость **A 403 TSA**
белый **A 403 TSA WW**
чёрный **A 403 TSA SW**

Термопласт (ударопрочный) лакиров.

алюминий **A 403 TSA AL**
цвет шампанского **A 403 TSA CH**
цвет мокко **A 403 TSA MO**
матовый антрацит **A 403 TSA ANM**

Набор накладок 4 группы

защёлкиваются на F40-модулях 4 группы
арт.: 4074 TSM, 4194 TSM, 4094 TSEM, 4074 RF TSM, 4248 TSM, 4008 TSM, FM 4004 M

Термопласт (ударопрочный) блестящий

слоновая кость **A 404 TSA**
белый **A 404 TSA WW**
чёрный **A 404 TSA SW**

Термопласт (ударопрочный) лакиров.

алюминий **A 404 TSA AL**
цвет шампанского **A 404 TSA CH**
цвет мокко **A 404 TSA MO**
матовый антрацит **A 404 TSA ANM**

Высококачественная лазерная гравировка и цветная печать!

Подробную информацию смотрите на сайте:
www.jung.de/gt

Артикул

Накладки с символами для серий AS и A

Накладка, 1-ная с символами ▲▼

защёлкиваются на модулях F40, 1 группа
арт.: 4071 TSM, 4191 TSM, 4091 TSEM, 4071 RF TSM,
4212 TSM, 4008 TSM, FM 4001 M

Термопласт (ударопрочный) блестящий

слоновая кость **A 401 TSAP**
белый **A 401 TSAP WW**
чёрный **A 401 TSAP SW**

Термопласт (ударопрочный) лакиров.

алюминий **A 401 TSAP AL**
цвет шампанского **A 401 TSAP CH**
цвет мокко **A 401 TSAP MO**
матовый антрацит **A 401 TSAP ANM**

Накладка, 2-ная с символами ▲▼

для замены наклейки набора накладок 2 группы
арт.: A 402 TSA..

и правой наклейки набора накладок 3 группы
арт.: A 403 TSA..

Термопласт (ударопрочный) блестящий

слоновая кость **A 402 TSAP**
белый **A 402 TSAP WW**
чёрный **A 402 TSAP SW**

Термопласт (ударопрочный) лакиров.

алюминий **A 402 TSAP AL**
цвет шампанского **A 402 TSAP CH**
цвет мокко **A 402 TSAP MO**
матовый антрацит **A 402 TSAP ANM**

Накладка, 4-ная с символами ▲▼

для замены верхней левой наклейки набора накладок,
3 группы арт.: A 403 TSA..

верхней левой и нижней правой наклейки набора
накладок, 4 группы арт.: A 404 TSA..

Термопласт (ударопрочный) блестящий

слоновая кость **A 404 TSAP 14**
белый **A 404 TSAP WW 14**
чёрный **A 404 TSAP SW 14**

Термопласт (ударопрочный) лакиров.

алюминий **A 404 TSAP AL 14**
цвет шампанского **A 404 TSAP CH 14**
цвет мокко **A 404 TSAP MO 14**
матовый антрацит **A 404 TSAP ANM 14**

Накладка, 4-ная с символами ▲▼

для замены нижней правой наклейки набора накладок,
3 группы арт.: A 403 TSA..

верхней правой и нижней левой наклейки набора
накладок, 4 группы арт.: A 404 TSA..

Термопласт (ударопрочный) блестящий

слоновая кость **A 404 TSAP 23**
белый **A 404 TSAP WW 23**
чёрный **A 404 TSAP SW 23**

Термопласт (ударопрочный) лакиров.

алюминий **A 404 TSAP AL 23**
цвет шампанского **A 404 TSAP CH 23**
цвет мокко **A 404 TSAP MO 23**
матовый антрацит **A 404 TSAP ANM 23**

Артикул

Накладки для серии CD

Набор накладок 1 группа

защёлкиваются на модулях F40, 1 группа
арт.: 4071 TSM, 4191 TSM, 4091 TSEM, 4071 RF TSM,
4212 TSM, 4008 TSM, FM 4001 M

Термопласт (ударопрочный) блестящий

слоновая кость **CD 401 TSA**
белый **CD 401 TSA WW**
серый **CD 401 TSA GR**
светло-серый **CD 401 TSA LG**
чёрный **CD 401 TSA SW**

Набор накладок 2 группы

защёлкиваются на модулях F40, 2 группы
арт.: 4072 TSM, 4192 TSM, 4092 TSEM, 4072 RF TSM,
4224 TSM, 4008 TSM, FM 4002 M

Термопласт (ударопрочный) блестящий

слоновая кость **CD 402 TSA**
белый **CD 402 TSA WW**
серый **CD 402 TSA GR**
светло-серый **CD 402 TSA LG**
чёрный **CD 402 TSA SW**

Набор накладок 3 группы

защёлкиваются на F40-модулях 3 группы
арт.: 4073 TSM, 4193 TSM, 4093 TSEM, 4073 RF TSM,
4236 TSM, 4008 TSM, FM 4003 M

Термопласт (ударопрочный) блестящий

слоновая кость **CD 403 TSA**
белый **CD 403 TSA WW**
серый **CD 403 TSA GR**
светло-серый **CD 403 TSA LG**
чёрный **CD 403 TSA SW**

Набор накладок 4 группы





защёлкиваются на F40-модулях 4 группы
арт.: 4074 TSM, 4194 TSM, 4094 TSEM, 4074 RF TSM,
4248 TSM, 4008 TSM, FM 4004 M

Термопласт (ударопрочный) блестящий

слоновая кость **CD 404 TSA**
белый **CD 404 TSA WW**
серый **CD 404 TSA GR**
светло-серый **CD 404 TSA LG**
чёрный **CD 404 TSA SW**

Высококачественная лазерная гравировка и цветная печать!

Подробную информацию смотрите на сайте:
www.jung.de/gt

Артикул											
	<p>Накладки с символами для серии CD</p> <p>Накладка, 1-ная с символами ▲▼ защёлкиваются на модулях F40, 1 группа арт.: 4071 TSM, 4191 TSM, 4091 TSEM, 4071 RF TSM, 4212 TSM, 4008 TSM, FM 4001 M</p> <p>Термопласт (ударопрочный) блестящий</p> <table> <tr><td>слоновая кость</td><td>CD 401 TSAP</td></tr> <tr><td>белый</td><td>CD 401 TSAP WW</td></tr> <tr><td>серый</td><td>CD 401 TSAP GR</td></tr> <tr><td>светло-серый</td><td>CD 401 TSAP LG</td></tr> <tr><td>чёрный</td><td>CD 401 TSAP SW</td></tr> </table>	слоновая кость	CD 401 TSAP	белый	CD 401 TSAP WW	серый	CD 401 TSAP GR	светло-серый	CD 401 TSAP LG	чёрный	CD 401 TSAP SW
слоновая кость	CD 401 TSAP										
белый	CD 401 TSAP WW										
серый	CD 401 TSAP GR										
светло-серый	CD 401 TSAP LG										
чёрный	CD 401 TSAP SW										
	<p>Накладка, 2-ная с символами ▲▼ для замены наклейки набора накладок 2 группы арт.: CD 402 TSA.. и правой наклейки набора накладок 3 группы арт.: CD 403 TSA..</p> <p>Термопласт (ударопрочный) блестящий</p> <table> <tr><td>слоновая кость</td><td>CD 402 TSAP</td></tr> <tr><td>белый</td><td>CD 402 TSAP WW</td></tr> <tr><td>серый</td><td>CD 402 TSAP GR</td></tr> <tr><td>светло-серый</td><td>CD 402 TSAP LG</td></tr> <tr><td>чёрный</td><td>CD 402 TSAP SW</td></tr> </table>	слоновая кость	CD 402 TSAP	белый	CD 402 TSAP WW	серый	CD 402 TSAP GR	светло-серый	CD 402 TSAP LG	чёрный	CD 402 TSAP SW
слоновая кость	CD 402 TSAP										
белый	CD 402 TSAP WW										
серый	CD 402 TSAP GR										
светло-серый	CD 402 TSAP LG										
чёрный	CD 402 TSAP SW										
	<p>Накладка, 4-ная с символами ▲▼ для замены верхней левой наклейки набора накладок, 3 группы арт.: CD 403 TSA.. для верхней левой наклейки и нижней правой наклейки набора накладок, 4 группы арт.: CD 404 TSA..</p> <p>Термопласт (ударопрочный) блестящий</p> <table> <tr><td>слоновая кость</td><td>CD 404 TSAP 14</td></tr> <tr><td>белый</td><td>CD 404 TSAP WW 14</td></tr> <tr><td>серый</td><td>CD 404 TSAP GR 14</td></tr> <tr><td>светло-серый</td><td>CD 404 TSAP LG 14</td></tr> <tr><td>чёрный</td><td>CD 404 TSAP SW 14</td></tr> </table>	слоновая кость	CD 404 TSAP 14	белый	CD 404 TSAP WW 14	серый	CD 404 TSAP GR 14	светло-серый	CD 404 TSAP LG 14	чёрный	CD 404 TSAP SW 14
слоновая кость	CD 404 TSAP 14										
белый	CD 404 TSAP WW 14										
серый	CD 404 TSAP GR 14										
светло-серый	CD 404 TSAP LG 14										
чёрный	CD 404 TSAP SW 14										
	<p>Накладка, 4-ная с символами ▲▼ для замены нижней левой наклейки набора накладок, 3 группы арт.: CD 403 TSA.. для верхней правой наклейки и нижней левой наклейки набора накладок, 4 группы арт.: CD 404 TSA..</p> <p>Термопласт (ударопрочный) блестящий</p> <table> <tr><td>слоновая кость</td><td>CD 404 TSAP 23</td></tr> <tr><td>белый</td><td>CD 404 TSAP WW 23</td></tr> <tr><td>серый</td><td>CD 404 TSAP GR 23</td></tr> <tr><td>светло-серый</td><td>CD 404 TSAP LG 23</td></tr> <tr><td>чёрный</td><td>CD 404 TSAP SW 23</td></tr> </table>	слоновая кость	CD 404 TSAP 23	белый	CD 404 TSAP WW 23	серый	CD 404 TSAP GR 23	светло-серый	CD 404 TSAP LG 23	чёрный	CD 404 TSAP SW 23
слоновая кость	CD 404 TSAP 23										
белый	CD 404 TSAP WW 23										
серый	CD 404 TSAP GR 23										
светло-серый	CD 404 TSAP LG 23										
чёрный	CD 404 TSAP SW 23										
	<p>Адаптерная рамка (запчасть) для защёлкивания набора накладок серии CD на кнопочном модуле. Доставка с модулем.</p> <p>CD 4 AR</p>										

Артикул																					
	<p>Накладки для серий LS</p> <p>Набор накладок 1 группа защёлкиваются на модулях F40, 1 группа арт.: 4071 TSM, 4191 TSM, 4091 TSEM, 4071 RF TSM, 4212 TSM, 4008 TSM, FM 4001 M</p> <p>Термопласт (ударопрочный) блестящий</p> <table> <tr><td>слоновая кость</td><td>LS 401 TSA</td></tr> <tr><td>белый</td><td>LS 401 TSA WW</td></tr> <tr><td>светло-серый</td><td>LS 401 TSA LG</td></tr> <tr><td>чёрный</td><td>LS 401 TSA SW</td></tr> </table> <p>Металлическое исполнение</p> <table> <tr><td>алюминий</td><td>AL 2401 TSA</td></tr> <tr><td>нержавеющая сталь</td><td>ES 2401 TSA</td></tr> <tr><td>антрацит (лакиров. алюминий)</td><td>AL 2401 TSA AN</td></tr> <tr><td>dark (лакиров. алюминий)</td><td>AL 2401 TSA D</td></tr> <tr><td>латунь Classic</td><td>ME 2401 TSA C</td></tr> <tr><td>латунь Antik</td><td>ME 2401 TSA AT</td></tr> </table>	слоновая кость	LS 401 TSA	белый	LS 401 TSA WW	светло-серый	LS 401 TSA LG	чёрный	LS 401 TSA SW	алюминий	AL 2401 TSA	нержавеющая сталь	ES 2401 TSA	антрацит (лакиров. алюминий)	AL 2401 TSA AN	dark (лакиров. алюминий)	AL 2401 TSA D	латунь Classic	ME 2401 TSA C	латунь Antik	ME 2401 TSA AT
слоновая кость	LS 401 TSA																				
белый	LS 401 TSA WW																				
светло-серый	LS 401 TSA LG																				
чёрный	LS 401 TSA SW																				
алюминий	AL 2401 TSA																				
нержавеющая сталь	ES 2401 TSA																				
антрацит (лакиров. алюминий)	AL 2401 TSA AN																				
dark (лакиров. алюминий)	AL 2401 TSA D																				
латунь Classic	ME 2401 TSA C																				
латунь Antik	ME 2401 TSA AT																				
	<p>Набор накладок 2 группы защёлкиваются на модулях F40, 2 группы арт.: 4072 TSM, 4192 TSM, 4092 TSEM, 4072 RF TSM, 4224 TSM, 4008 TSM, FM 4002 M</p> <p>Термопласт (ударопрочный) блестящий</p> <table> <tr><td>слоновая кость</td><td>LS 402 TSA</td></tr> <tr><td>белый</td><td>LS 402 TSA WW</td></tr> <tr><td>светло-серый</td><td>LS 402 TSA LG</td></tr> <tr><td>чёрный</td><td>LS 402 TSA SW</td></tr> </table> <p>Металлическое исполнение</p> <table> <tr><td>алюминий</td><td>AL 2402 TSA</td></tr> <tr><td>нержавеющая сталь</td><td>ES 2402 TSA</td></tr> <tr><td>антрацит (лакиров. алюминий)</td><td>AL 2402 TSA AN</td></tr> <tr><td>dark (лакиров. алюминий)</td><td>AL 2402 TSA D</td></tr> <tr><td>латунь Classic</td><td>ME 2402 TSA C</td></tr> <tr><td>латунь Antik</td><td>ME 2402 TSA AT</td></tr> </table>	слоновая кость	LS 402 TSA	белый	LS 402 TSA WW	светло-серый	LS 402 TSA LG	чёрный	LS 402 TSA SW	алюминий	AL 2402 TSA	нержавеющая сталь	ES 2402 TSA	антрацит (лакиров. алюминий)	AL 2402 TSA AN	dark (лакиров. алюминий)	AL 2402 TSA D	латунь Classic	ME 2402 TSA C	латунь Antik	ME 2402 TSA AT
слоновая кость	LS 402 TSA																				
белый	LS 402 TSA WW																				
светло-серый	LS 402 TSA LG																				
чёрный	LS 402 TSA SW																				
алюминий	AL 2402 TSA																				
нержавеющая сталь	ES 2402 TSA																				
антрацит (лакиров. алюминий)	AL 2402 TSA AN																				
dark (лакиров. алюминий)	AL 2402 TSA D																				
латунь Classic	ME 2402 TSA C																				
латунь Antik	ME 2402 TSA AT																				
	<p>Набор накладок 3 группы защёлкиваются на F40-модулях 3 группы арт.: 4073 TSM, 4193 TSM, 4093 TSEM, 4073 RF TSM, 4236 TSM, 4008 TSM, FM 4003 M</p> <p>Термопласт (ударопрочный) блестящий</p> <table> <tr><td>слоновая кость</td><td>LS 403 TSA</td></tr> <tr><td>белый</td><td>LS 403 TSA WW</td></tr> <tr><td>светло-серый</td><td>LS 403 TSA LG</td></tr> <tr><td>чёрный</td><td>LS 403 TSA SW</td></tr> </table> <p>Металлическое исполнение</p> <table> <tr><td>алюминий</td><td>AL 2403 TSA</td></tr> <tr><td>нержавеющая сталь</td><td>ES 2403 TSA</td></tr> <tr><td>антрацит (лакиров. алюминий)</td><td>AL 2403 TSA AN</td></tr> <tr><td>dark (лакиров. алюминий)</td><td>AL 2403 TSA D</td></tr> <tr><td>латунь Classic</td><td>ME 2403 TSA C</td></tr> <tr><td>латунь Antik</td><td>ME 2403 TSA AT</td></tr> </table>	слоновая кость	LS 403 TSA	белый	LS 403 TSA WW	светло-серый	LS 403 TSA LG	чёрный	LS 403 TSA SW	алюминий	AL 2403 TSA	нержавеющая сталь	ES 2403 TSA	антрацит (лакиров. алюминий)	AL 2403 TSA AN	dark (лакиров. алюминий)	AL 2403 TSA D	латунь Classic	ME 2403 TSA C	латунь Antik	ME 2403 TSA AT
слоновая кость	LS 403 TSA																				
белый	LS 403 TSA WW																				
светло-серый	LS 403 TSA LG																				
чёрный	LS 403 TSA SW																				
алюминий	AL 2403 TSA																				
нержавеющая сталь	ES 2403 TSA																				
антрацит (лакиров. алюминий)	AL 2403 TSA AN																				
dark (лакиров. алюминий)	AL 2403 TSA D																				
латунь Classic	ME 2403 TSA C																				
латунь Antik	ME 2403 TSA AT																				

Артикул

Артикул

Накладки для серий LS

Набор накладок 4 группы

защёлкиваются на F40-модулях 4 группы
арт.: 4074 TSM, 4194 TSM, 4094 TSEM, 4074 RF TSM,
4248 TSM, 4008 TSM, FM 4004 M

Термопласт (ударопрочный) блестящий

слоновая кость **LS 404 TSA**
белый **LS 404 TSA WW**
светло-серый **LS 404 TSA LG**
чёрный **LS 404 TSA SW**

Металлическое исполнение

алюминий **AL 2404 TSA**
нержавеющая сталь **ES 2404 TSA**
антрацит (лакиров.)
алюминий **AL 2404 TSA AN**
dark (лакиров.)
алюминий **AL 2404 TSA D**
латунь Classic **ME 2404 TSA C**
латунь Antik **ME 2404 TSA AT**

Высококачественная лазерная гравировка
и цветная печать!

Подробную информацию смотрите на сайте:
www.jung.de/gt

Накладки с символами для серии LS

Накладка, 1-ная с символами ▲▼

защёлкиваются на модулях F40, 1 группа
арт.: 4071 TSM, 4191 TSM, 4091 TSEM, 4071 RF TSM,
4212 TSM, 4008 TSM, FM 4001 M

Термопласт (ударопрочный) блестящий

слоновая кость **LS 401 TSAP**
белый **LS 401 TSAP WW**
светло-серый **LS 401 TSAP LG**
чёрный **LS 401 TSAP SW**

Металлическое исполнение

алюминий **AL 2401 TSAP**
нержавеющая сталь **ES 2401 TSAP**
антрацит (лакиров.)
алюминий **AL 2401 TSAP AN**
dark (лакиров.)
алюминий **AL 2401 TSAP D**

Накладка, 2-ная с символами ▲▼

для замены наклейки набора накладок 2 группы
арт.: ..402 TSA..
и правой наклейки набора накладок 3 группы
арт.: ..403 TSA.. в серии LS

Термопласт (ударопрочный) блестящий

слоновая кость **LS 402 TSAP**
белый **LS 402 TSAP WW**
светло-серый **LS 402 TSAP LG**
чёрный **LS 402 TSAP SW**

Металлическое исполнение

алюминий **AL 2402 TSAP**
нержавеющая сталь **ES 2402 TSAP**
антрацит (лакиров.)
алюминий **AL 2402 TSAP AN**
dark (лакиров.)
алюминий **AL 2402 TSAP D**
латунь Classic **ME 2402 TSAP C**
латунь Antik **ME 2402 TSAP AT**

Накладки для серий LS

Накладка, 4-ная с символами ▲▼

для замены верхней левой наклейки набора накладок,
3 группы арт.: ..403 TSA..
для верхней левой наклейки и нижней правой наклейки
набора накладок, 4 группы арт.: ..404 TSA.. в серии LS

Термопласт (ударопрочный) блестящий

слоновая кость **LS 404 TSAP 14**
белый **LS 404 TSAP WW 14**
светло-серый **LS 404 TSAP LG 14**
чёрный **LS 404 TSAP SW 14**

Металлическое исполнение

алюминий **AL 2404 TSAP 14**
нержавеющая сталь **ES 2404 TSAP 14**
антрацит (лакиров.)
алюминий **AL 2404 TSAP AN 14**
dark (лакиров.)
алюминий **AL 2404 TSAP D 14**
латунь Classic **ME 2404 TSAP C 14**
латунь Antik **ME 2404 TSAP AT 14**

Накладка, 4-ная с символами ▲▼

для замены нижней левой наклейки набора накладок,
3 группы арт.: ..403 TSA..
для верхней правой наклейки и нижней левой наклейки
набора накладок, 4 группы арт.: ..404 TSA.. в серии LS

Термопласт (ударопрочный) блестящий

слоновая кость **LS 404 TSAP 23**
белый **LS 404 TSAP WW 23**
светло-серый **LS 404 TSAP LG 23**
чёрный **LS 404 TSAP SW 23**

Металлическое исполнение

алюминий **AL 2404 TSAP 23**
нержавеющая сталь **ES 2404 TSAP 23**
антрацит (лакиров.)
алюминий **AL 2404 TSAP AN 23**
dark (лакиров.)
алюминий **AL 2404 TSAP D 23**
латунь Classic **ME 2404 TSAP C 23**
латунь Antik **ME 2404 TSAP AT 23**

Адаптерная рамка

(запчасть)
для защёлкивания набора накладок серии LS
на кнопочном модуле
Доставка с модулем.

LS 4 AR

Артикул



KNX комнатный контроллер-дисплей, компактный
дополнительный кнопочный модуль арт.: 409.. TSEM
В комплекте – промежуточные рамки: арт. LS 4 AR для
серии LS (установлена) и арт. CD 4 AR для серии CD.
Серии AS / A – без промежуточной рамки.

4093 KRM TS D

рекомендованная высота установки: 1,5 м

- Измерение и регулирование температуры помещения
- Управление потребителями, например, включение-выключение света, плавное регулирование света, поднятием/опускание жалюзи, значения яркости, температуры, вызов и сохранение световых сцен и т.п.



Дополнительный кнопочный модуль

для расширения универсальными кнопками на 1-4
группы изделий:

- Кнопочного модуля универсального (арт. 419.. TSM)
- Регулятора-дисплея «компакт» (арт. 4093 KRM TS D)
- Комнатного контроллера OLED (арт. RCD .. 4092 M)

предпочтительный монтаж: вертикальный
В комплекте – промежуточные рамки: арт. LS 4 AR для
серии LS (установлена) и арт. CD 4 AR для серии CD.

Серии AS / A – без промежуточной рамки.

красные светодиоды - индикация статуса

1 группа	4091 TSEM
2 группы	4092 TSEM
3 группы	4093 TSEM
4 группы	4094 TSEM

Артикул



Накладки для серий AS и A

Набор накладок

защёлкиваются на комнатном компактном контроллере
арт.: 4093 KRM TS D

Термопласт (ударопрочный) блестящий

слоновая кость **A 4093 TSA**
белый **A 4093 TSA WW**
чёрный **A 4093 TSA SW**

Термопласт (ударопрочный) лакиров.

алюминий **A 4093 TSA AL**
цвет шампанского **A 4093 TSA CH**
цвет мокко **A 4093 TSA MO**
матовый антрацит **A 4093 TSA ANM**

Накладка с символом температуры

для замены наклейки дисплея в наборе накладок
арт.: A 4093 TSA..

Термопласт (ударопрочный) блестящий

A 409 T

**Накладка, 4-ная
с символами ▲▼**

для замены нижней правой наклейки набора накладок
арт.: A 4093 TSA..

Термопласт (ударопрочный) блестящий

слоновая кость **A 404 TSAP 14**
белый **A 404 TSAP WW 14**
чёрный **A 404 TSAP SW 14**

Термопласт (ударопрочный) лакиров.

алюминий **A 404 TSAP AL 14**
цвет шампанского **A 404 TSAP CH 14**
цвет мокко **A 404 TSAP MO 14**
матовый антрацит **A 404 TSAP ANM 14**



**Накладка, 4-ная
с символами ▲▼**

для замены нижней левой наклейки набора накладок
арт.: A 4093 TSA..

Термопласт (ударопрочный) блестящий

слоновая кость **A 404 TSAP 23**
белый **A 404 TSAP WW 23**
чёрный **A 404 TSAP SW 23**

Термопласт (ударопрочный) лакиров.

алюминий **A 404 TSAP AL 23**
цвет шампанского **A 404 TSAP CH 23**
цвет мокко **A 404 TSAP MO 23**
матовый антрацит **A 404 TSAP ANM 23**

**Высококачественная лазерная гравировка
и цветная печать!**

**Подробную информацию смотрите на сайте:
www.jung.de/gt**

Артикул

Накладки для серии CD

Набор накладок

защёлкиваются на комнатном компактном контроллере
арт.: 4093 KRM TS D

Термопласт (ударопрочный) блестящий

слоновая кость	CD 4093 TSA
белый	CD 4093 TSA WW
серый	CD 4093 TSA GR
светло-серый	CD 4093 TSA LG
чёрный	CD 4093 TSA SW

Накладка с символом температуры

для замены наклейки дисплея в наборе накладок
арт.: CD 4093 TSA..

**Термопласт (ударопрочный) блестящий
CD 409 T**

Накладка, 4-ная

с символами ▲▼

для замены нижней правой наклейки набора накладок
арт.: CD 4093 TSA..

Термопласт (ударопрочный) блестящий

слоновая кость	CD 404 TSAP 14
белый	CD 404 TSAP WW 14
серый	CD 404 TSAP GR 14
светло-серый	CD 404 TSAP LG 14
чёрный	CD 404 TSAP SW 14

Накладка, 4-ная

с символами ▲▼

для замены нижней левой наклейки набора накладок
арт.: CD 4093 TSA..

Термопласт (ударопрочный) блестящий

слоновая кость	CD 404 TSAP 23
белый	CD 404 TSAP WW 23
серый	CD 404 TSAP GR 23
светло-серый	CD 404 TSAP LG 23
чёрный	CD 404 TSAP SW 23

Адаптерная рамка

(запчасть)

для защёлкивания набора накладок серии CD
на кнопочном модуле.
Доставка с модулем.

CD 4 AR

**Высококачественная лазерная гравировка
и цветная печать!**

**Подробную информацию смотрите на сайте:
www.jung.de/gt**

Артикул

Накладки для серий LS

Набор накладок

защёлкиваются на комнатном компактном контроллере
арт.: 4093 KRM TS D

Термопласт (ударопрочный) блестящий

слоновая кость	LS 4093 TSA
белый	LS 4093 TSA WW
светло-серый	LS 4093 TSA LG
чёрный	LS 4093 TSA SW

Металлическое исполнение

алюминий	AL 4093 TSA
нержавеющая сталь	ES 4093 TSA
антрацит (лакиров.)	
алюминий	AL 4093 TSA AN
dark (лакиров.)	
алюминий	AL 4093 TSA D
латунь Classic	ME 4093 TSA C
латунь Antik	ME 4093 TSA AT

Накладка с символом температуры

для замены наклейки дисплея в наборе накладок
арт.: .. 4093 TSA .. в серии LS

**Термопласт (ударопрочный) блестящий
LS 409 T**

Накладка, 4-ная

с символами ▲▼

для замены нижней правой наклейки набора накладок
арт.: .. 4093 TSA .. в серии LS

Термопласт (ударопрочный) блестящий

слоновая кость	LS 404 TSAP 14
белый	LS 404 TSAP WW 14
светло-серый	LS 404 TSAP LG 14
чёрный	LS 404 TSAP SW 14

Металлическое исполнение

алюминий	AL 2404 TSAP 14
нержавеющая сталь	ES 2404 TSAP 14
антрацит (лакиров.)	
алюминий	AL 2404 TSAP AN 14
dark (лакиров.)	
алюминий	AL 2404 TSAP D 14
латунь Classic	ME 2404 TSAP C 14
латунь Antik	ME 2404 TSAP AT 14

Накладка, 4-ная

с символами ▲▼

для замены нижней левой наклейки набора накладок
арт.: .. 4093 TSA .. в серии LS

Термопласт (ударопрочный) блестящий

слоновая кость	LS 404 TSAP 23
белый	LS 404 TSAP WW 23
светло-серый	LS 404 TSAP LG 23
чёрный	LS 404 TSAP SW 23

Металлическое исполнение

алюминий	AL 2404 TSAP 23
нержавеющая сталь	ES 2404 TSAP 23
антрацит (лакиров.)	
алюминий	AL 2404 TSAP AN 23
dark (лакиров.)	
алюминий	AL 2404 TSAP D 23
латунь Classic	ME 2404 TSAP C 23
латунь Antik	ME 2404 TSAP AT 23

Адаптерная рамка

(запчасть)

для защёлкивания набора накладок серии LS
на кнопочном модуле.
Доставка с модулем.

LS 4 AR

**Высококачественная лазерная гравировка
и цветная печать!**

**Подробную информацию смотрите на сайте:
www.jung.de/gt**

Артикул

KNX комнатный контроллер модуль, 2 группы
дополнительный кнопочный модуль арт.: 409.. TSEM
для серии CD

RCD CD 4092 M

для серии LS

RCD LS 4092 M

рекомендованная высота установки: 1,5 м

Характеристики

- Функции кнопок – включение, диммирование, управление жалюзи, задание значения, вызов сцен и т.д.
- 2 красных светодиода для каждой клавиши – индикация статуса или нажатия
- Отображение значений и текста
- Вывод текста бегущей строкой для 1 или 2-х сообщений, максимум 14 символов
- Встроенный датчик температуры
- Управление температурой в помещении с заданием уставок
- Индикация температуры – текущей и заданной
- Индикация наружной температуры (от наружного датчика)
- Встроенное шинное сопряжение
- MultiRoom-управление совместно с : управление воспроизведением, вывод названия трека, исполнителя и т.д. ПО JUNG Visu ProИспользование в качестве дисплея для охранной централи KNX
- Управление 8-ми скоростями фанкойлов и возможность автоматического/ручного управления
- Графический OLED-дисплей высокого разрешения
- Высокая контрастность
- Угол обзора – 170°
- При наладке возможна работа без дизайнерских накладок
- Подключение дополнительного кнопочного модуля на 1-4 групп



Артикул

Дополнительный кнопочный модуль

для расширения универсальными кнопками на 1-4 группы изделий:

- Кнопочного модуля универсального (арт. 419.. TSM)
 - Регулятора-дисплея «компакт» (арт. 4093 KRM TS D)
 - Комнатного контроллера OLED (арт. RCD .. 4092 M)
- предпочтительный монтаж: вертикальный
- В комплекте – промежуточные рамки: арт. LS 4 AR для серии LS (установлена) и арт. CD 4 AR для серии CD. Серии AS / A – без промежуточной рамки.
- красные светодиоды – индикация статуса
- | | |
|----------|------------------|
| 1 группа | 4091 TSEM |
| 2 группы | 4092 TSEM |
| 3 группы | 4093 TSEM |
| 4 группы | 4094 TSEM |



Накладки для серии CD

Набор накладок

для защёлкивания на комнатный контроллер-дисплей модуль 2-ный арт.: RCD CD 4092 M

Термопласт (ударопрочный) блестящий

- | | |
|----------------|-----------------------------|
| слоновая кость | ■ RCD CD 4092 TSA |
| белый | ■ RCD CD 4092 TSA WW |
| серый | ■ RCD CD 4092 TSA GR |
| светло-серый | ■ RCD CD 4092 TSA LG |
| чёрный | ■ RCD CD 4092 TSA SW |



Накладка, 4-ная с символами ▲▼

для замены нижней правой накладки набора накладок арт.: RCD CD 4092 TSA ..

Термопласт (ударопрочный) блестящий

- | | |
|----------------|--------------------------|
| слоновая кость | CD 404 TSAP 14 |
| белый | CD 404 TSAP WW 14 |
| серый | CD 404 TSAP GR 14 |
| светло-серый | CD 404 TSAP LG 14 |
| чёрный | CD 404 TSAP SW 14 |



Накладка, 4-ная с символами ▲▼

для замены нижней левой накладки набора накладок арт.: RCD CD 4092 TSA ..

Термопласт (ударопрочный) блестящий

- | | |
|----------------|--------------------------|
| слоновая кость | CD 404 TSAP 23 |
| белый | CD 404 TSAP WW 23 |
| серый | CD 404 TSAP GR 23 |
| светло-серый | CD 404 TSAP LG 23 |
| чёрный | CD 404 TSAP SW 23 |



Артикул

Накладки для серий LS

Набор накладок

для защёлкивания на комнатный контроллер-дисплей модуль, 2-ный арт.: RCD LS 4092 M

Термопласт (ударопрочный) блестящий

слоновая кость **RCD LS 4092 TSA**
 белый **RCD LS 4092 TSA WW**
 светло-серый **RCD LS 4092 TSA LG**
 чёрный **RCD LS 4092 TSA SW**

Металлическое исполнение

алюминий **RCD AL 4092 TSA**
 нержавеющая сталь **RCD ES 4092 TSA**
 антрацит (лакиров. алюминий) **RCD AL 4092 TSA AN**
 dark (лакиров. алюминий) **RCD AL 4092 TSA D**
 латунь Classic **RCD ME 4092 TSA C**
 латунь Antik **RCD ME 4092 TSA AT**

Накладка, 4-ная с символами ▲▼

для замены нижней правой накладки набора накладок арт.: RCD .. 4092 TSA .. в серии LS

Термопласт (ударопрочный) блестящий

слоновая кость **LS 404 TSAP 14**
 белый **LS 404 TSAP WW 14**
 светло-серый **LS 404 TSAP LG 14**
 чёрный **LS 404 TSAP SW 14**

Металлическое исполнение

алюминий **AL 2404 TSAP 14**
 нержавеющая сталь **ES 2404 TSAP 14**
 антрацит (лакиров. алюминий) **AL 2404 TSAP AN 14**
 dark (лакиров. алюминий) **AL 2404 TSAP D 14**
 латунь Classic **ME 2404 TSAP C 14**
 латунь Antik **ME 2404 TSAP AT 14**

Накладка, 4-ная с символами ▲▼

для замены нижней левой накладки набора накладок арт.: RCD .. 4092 TSA .. в серии LS

Термопласт (ударопрочный) блестящий

слоновая кость **LS 404 TSAP 23**
 белый **LS 404 TSAP WW 23**
 светло-серый **LS 404 TSAP LG 23**
 чёрный **LS 404 TSAP SW 23**

Металлическое исполнение

алюминий **AL 2404 TSAP 23**
 нержавеющая сталь **ES 2404 TSAP 23**
 антрацит (лакиров. алюминий) **AL 2404 TSAP AN 23**
 dark (лакиров. алюминий) **AL 2404 TSAP D 23**
 латунь Classic **ME 2404 TSAP C 23**
 латунь Antik **ME 2404 TSAP AT 23**

Артикул

KNX RF радио передающий модуль F50

Назначение

- Управление нагрузками, напр., включение/выключение освещения, диммирование, управление жалюзи, задание температуры, вызов и сохранение световых сцен и т.д.
- Эксплуатация в проводных системах KNX с помощью системного интегратора работ (арт.: MK 100 RF)
- Монтаж на коробке согл. DIN 49073, винтовое крепление на стене или крепление клеем на гладкой, ровной поверхности (стекло).
Клейкая лента в комплекте.

Характеристики

- Функции кнопок – включение, диммирование, управление жалюзи, задание значения, вызов сцен и т.д.
- Кнопочные пары для функций касания или переключения
- Светодиодная индикация текущего состояния
- Встроенный датчик температуры
- Питание от батареи (батарейный отсек доступен спереди)

для серий AS и A

KNX радио кнопочный модуль, 1 группа

включая прозрачную накладку арт.: A 50 NA комплектный набор накладок, 1 группа, арт.: A 501 TSA .. Проектирование и ввод в эксплуатацию с помощью ETS 5 или более новой версии.
 ETS семейство изделий: кнопки
 Тип изделия: кнопки, 1 группа
 1 зелёный светодиод: состояние актуатора
 1 красный светодиод: ход передачи
A 5071 RF TSM

KNX радио кнопочный модуль, 2 группы

включая прозрачную накладку арт.: A 50 NA комплектный набор накладок, 2 группы, арт.: A 502 TSA .. Проектирование и ввод в эксплуатацию с помощью ETS 5 или более новой версии.
 ETS семейство изделий: кнопки
 Тип изделия: кнопки, 2 группы
 2 зелёных светодиода: состояние актуатора
 1 красный светодиод: ход передачи
A 5072 RF TSM

KNX радио кнопочный модуль, 3 группы

включая прозрачную накладку арт.: A 50 NA комплектный набор накладок, 3 группы, арт.: A 503 TSA .. Проектирование и ввод в эксплуатацию с помощью ETS 5 или более новой версии.
 ETS семейство изделий: кнопки
 Тип изделия: кнопки, 3 группы
 3 зелёных светодиода: состояние актуатора
 1 красный светодиод: ход передачи
A 5073 RF TSM

KNX радио кнопочный модуль, 4 группы

включая прозрачную накладку арт.: A 50 NA комплектный набор накладок, 4 группы, арт.: A 504 TSA .. Проектирование и ввод в эксплуатацию с помощью ETS 5 или более новой версии.
 ETS семейство изделий: кнопки
 Тип изделия: кнопки, 4 группы
 4 зелёных светодиода: состояние актуатора
 1 красный светодиод: ход передачи
A 5074 RF TSM

Артикул

Артикул

KNX RF радио передающий модуль F50

Назначение

- Управление нагрузками, напр., включение/выключение освещения, диммирование, управление жалюзи, задание температуры, вызов и сохранение световых сцен и т.д.
- Эксплуатация в проводных системах KNX с помощью системного интегратора работ (арт.: МК 100 RF)
- Монтаж на коробке согл. DIN 49073, винтовое крепление на стене или крепление клеем на гладкой, ровной поверхности (стекло).
Клейкая лента в комплекте.

Характеристики

- Функции кнопок - включение, диммирование, управление жалюзи, задание значения, вызов сцен и т.д.
- Кнопочные пары для функций касания или переключения
- Светодиодная индикация текущего состояния
- Встроенный датчик температуры
- Питание от батареи (батареинный отсек доступен спереди)

для серии CD

KNX радио кнопочный модуль, 1 группа
включая прозрачную накладку арт.: CD 50 NA
комплектный набор накладок, 1 группа,
арт.: CD 501 TSA ..

Проектирование и ввод в эксплуатацию с помощью ETS 5 или более новой версии.

ETS семейство изделий: кнопки

Тип изделия: кнопки, 1 группа

1 зелёный светодиод: состояние актуатора

1 красный светодиод: ход передачи

CD 5071 RF TSM

KNX радио кнопочный модуль, 2 группы
включая прозрачную накладку арт.: CD 50 NA
комплектный набор накладок, 2 группы,
арт.: CD 502 TSA ..

Проектирование и ввод в эксплуатацию с помощью ETS 5 или более новой версии.

ETS семейство изделий: кнопки

Тип изделия: кнопки, 2 группы

2 зелёных светодиода: состояние актуатора

1 красный светодиод: ход передачи

CD 5072 RF TSM

KNX радио кнопочный модуль, 3 группы
включая прозрачную накладку арт.: CD 50 NA
комплектный набор накладок, 3 группы,
арт.: CD 503 TSA ..

Проектирование и ввод в эксплуатацию с помощью ETS 5 или более новой версии.

ETS семейство изделий: кнопки

Тип изделия: кнопки, 3 группы

3 зелёных светодиода: состояние актуатора

1 красный светодиод: ход передачи

CD 5073 RF TSM

KNX радио кнопочный модуль, 4 группы
включая прозрачную накладку арт.: CD 50 NA
комплектный набор накладок, 4 группы,
арт.: CD 504 TSA ..

Проектирование и ввод в эксплуатацию с помощью ETS 5 или более новой версии.

ETS семейство изделий: кнопки

Тип изделия: кнопки, 4 группы

4 зелёных светодиода: состояние актуатора

1 красный светодиод: ход передачи

CD 5074 RF TSM

KNX RF радио передающий модуль F50

Назначение

- Управление нагрузками, напр., включение/выключение освещения, диммирование, управление жалюзи, задание температуры, вызов и сохранение световых сцен и т.д.
- Эксплуатация в проводных системах KNX с помощью системного интегратора работ (арт.: МК 100 RF)
- Монтаж на коробке согл. DIN 49073, винтовое крепление на стене или крепление клеем на гладкой, ровной поверхности (стекло).
Клейкая лента в комплекте.

Характеристики

- Функции кнопок - включение, диммирование, управление жалюзи, задание значения, вызов сцен и т.д.
- Кнопочные пары для функций касания или переключения
- Светодиодная индикация текущего состояния
- Встроенный датчик температуры
- Питание от батареи (батареинный отсек доступен спереди)

для серии LS

KNX радио кнопочный модуль, 1 группа
включая прозрачную накладку арт.: LS 50 NA
комплектный набор накладок, 1 группа, арт.: ..501 TSA ..
в серии LS

Не подходят рамки FD-дизайна

Проектирование и ввод в эксплуатацию с помощью ETS 5 или более новой версии.

ETS семейство изделий: кнопки

Тип изделия: кнопки, 1 группа

1 зелёный светодиод: состояние актуатора

1 красный светодиод: ход передачи

LS 5071 RF TSM

KNX радио кнопочный модуль, 2 группы
включая прозрачную накладку арт.: LS 50 NA
комплектный набор накладок, 2 группы, арт.: ..502 TSA ..
в серии LS

Не подходят рамки FD-дизайна

Проектирование и ввод в эксплуатацию с помощью ETS 5 или более новой версии.

ETS семейство изделий: кнопки

Тип изделия: кнопки, 2 группы

2 зелёных светодиода: состояние актуатора

1 красный светодиод: ход передачи

LS 5072 RF TSM

KNX радио кнопочный модуль, 3 группы
включая прозрачную накладку арт.: LS 50 NA
комплектный набор накладок, 3 группы,
арт.: ..503 TSA .. в серии LS

Не подходят рамки FD-дизайна

Проектирование и ввод в эксплуатацию с помощью ETS 5 или более новой версии.

ETS семейство изделий: кнопки

Тип изделия: кнопки, 3 группы

3 зелёных светодиода: состояние актуатора

1 красный светодиод: ход передачи

LS 5073 RF TSM

KNX радио кнопочный модуль, 4 группы
включая прозрачную накладку арт.: LS 50 NA
комплектный набор накладок, 4 группы, арт.: ..504 TSA ..
в серии LS

Не подходят рамки FD-дизайна

Проектирование и ввод в эксплуатацию с помощью ETS 5 или более новой версии.

ETS семейство изделий: кнопки

Тип изделия: кнопки, 4 группы

4 зелёных светодиода: состояние актуатора

1 красный светодиод: ход передачи

LS 5074 RF TSM

Артикул

KNX RF радио передающий модуль F40

В комплекте – промежуточные рамки: арт. LS 4 AR для серии LS (установлена) и арт. CD 4 AR для серии CD. Серии AS / A – без промежуточной рамки. Проектирование и ввод в эксплуатацию с помощью ETS 5 или более новой версии.

Назначение

- Управление нагрузками, напр., включение/выключение освещения, диммирование, управление жалюзи, задание температуры, вызов и сохранение световых сцен и т.д.
- Эксплуатация в проводных системах KNX с помощью системного интегратора работ (арт.: MK 100 RF)
- Монтаж на коробке согл. DIN 49073, винтовое крепление на стене или крепление клеем на гладкой, ровной поверхности (стекло). Клейкая лента в комплекте.

Характеристики

- Функции кнопок – включение, диммирование, управление жалюзи, задание значения, вызов сцен и т.д.
- Кнопочные пары для функций касания или переключения
- Светодиодная индикация текущего состояния
- Питание от батареи

KNX радио кнопочный модуль, 1 группа

ETS семейство изделий: кнопки
Тип изделия: кнопки, 1 группа
1 красный светодиод: состояние актуатора
1 синий светодиод: ход передачи
4071 RF TSM



KNX радио кнопочный модуль, 2 группы

ETS семейство изделий: кнопки
Тип изделия: кнопки, 2 группы
2 красных светодиода: состояние актуатора
1 синий светодиод: ход передачи
4072 RF TSM

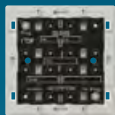

KNX радио кнопочный модуль, 3 группы

ETS семейство изделий: кнопки
Тип изделия: кнопки, 3 группы
3 красных светодиода: состояние актуатора
1 синий светодиод: ход передачи
4073 RF TSM

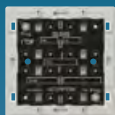

KNX радио кнопочный модуль, 4 группы

ETS семейство изделий: кнопки
Тип изделия: кнопки, 4 группы
4 красных светодиода: состояние актуатора
1 синий светодиод: ход передачи
4074 RF TSM

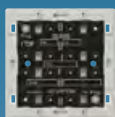

Артикул

KNX RF ручной пульт управления

Проектирование и ввод в эксплуатацию с помощью ETS 5 или более новой версии.

Назначение

- Управление нагрузками, напр., включение/выключение освещения, диммирование, управление жалюзи, задание температуры, вызов и сохранение световых сцен и т.д.
- Эксплуатация в проводных системах KNX с помощью системного интегратора работ (арт.: MK 100 RF)

Характеристики

- Функции кнопок – включение, диммирование, управление жалюзи, задание значения, вызов сцен и т.д.
- Кнопочные пары для функций касания или переключения
- Двухцветный светодиод для индикации срабатывания, статуса отправки и ответного сообщения от исполнительных элементов
- Питание от батареи

KNX RF ручной пульт управления

2 группы
антрацит **HS 2 RF**



KNX RF ручной пульт управления

4 группы
антрацит **HS 4 RF**



Радио USB-порт

USB 2130 RF

- Интерфейс персонального компьютера для назначения адресов, программирования и диагностики приборов KNX-RF
- USB флэш накопитель для подключения к персональному компьютеру с операционной системой Windows



Шлюз радио-KNX RF

Проектирование и ввод в эксплуатацию с помощью ETS 5 или более новой версии.

MK 100 RF

- Соединение радиосетей KNX с проводными линиями KNX
- Повышение дальности радиосвязи в сетях KNX (работа в качестве повторителя) 24 V AC/DC, арт. NT 2415 REG VDC)

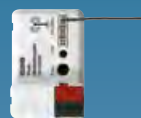

KNX Поворотный сенсор

Артикул



KNX роторный сенсор со встроенным шинным сопряжением
встроенный кнопочный интерфейс, 3 группы с кнопочным выключателем и акустическим сигнализатором
Функции: переключение, диммирование, жалюзи, установка значений, вызов сцены и т.д.
DS 4092 TS

Крышка со световодом
для KNX поворотного сенсора арт.: DS 4092 TS

для серии AS и серии A



Блестящий дуропласт (устойчив к механическим повреждениям)

слоновая кость **A 1540 KO5**
белый **A 1540 KO5 WW**
чёрный **A 1540 KO5 SW**

Дуропласт лакиров.

алюминий **A 1540 KO5 AL**
цвет шампанского **A 1540 KO5 CH**
цвет мокко **A 1540 KO5 MO**

Термопласт (ударопрочный) блестящий

белый **A 1540 BF KO5 WW**
чёрный **A 1540 BF KO5 SW**

Термопласт (ударопрочный) лакиров.
матовый антрацит **A 1540 BF KO5 ANM**

для серии CD



Блестящий дуропласт (устойчив к механическим повреждениям)

слоновая кость **CD 1540 KO5**
белый **CD 1540 KO5 WW**
серый **CD 1540 KO5 GR**
светло-серый **CD 1540 KO5 LG**
чёрный **CD 1540 KO5 SW**

для серии LS



Блестящий дуропласт (устойчив к механическим повреждениям)

слоновая кость **LS 1940 KO5**
белый **LS 1940 KO5 WW**
светло-серый **LS 1940 KO5 LG**
чёрный **LS 1940 KO5 SW**

Металлическое исполнение

алюминий **AL 1940 KO5**
нержавеющая сталь **ES 1940 KO5**
антрацит (лакиров.) **AL 1940 KO5 AN**
алюминий) **AL 1940 KO5 D**
dark (лакиров.) **AL 1940 KO5 D**
алюминий) **AL 1940 KO5 D**
хром **GCR 1940 KO5**
имитация золота **GO 1940 KO5**
латунь Classic **ME 1940 KO5 C**
латунь Antik **ME 1940 KO5 AT**

KNX Кнопка с BCU

Артикул



KNX кнопка с BCU, нейтральное положение
Функции: включение/выключение, диммирование,
Светодиодная индикация:
всегда вкл, всегда выкл, индикация статуса
1 группа **4071.02 LED**
LED индикация состояния



KNX кнопка с BCU – фиксированное положение –
Функции: переключение, диммирование
Светодиодная индикация: всегда ВКЛ, всегда ВЫКЛ
Может быть преобразован в шнуровой выключатель при использовании шнурового адаптера арт. 34 KO5 и клавиши с окошком.
1 группа **4071.01 LED**
LED индикация состояния

Крышки для серии AS

При наклейке обоев обратите внимание, чтобы монтажная рамка устанавливалась поверх обоев (БЕЗ выравнивания штукатуркой).



Клавиша

с рамкой
для KNX кнопки, 1 группа
нейтральное положение арт.: 4071.02 LED
фиксированное положение арт.: 4071.01 LED

Блестящий дуропласт (устойчив к механическим повреждениям)

слоновая кость **AS 590**
белый **AS 590 WW**



Клавиша

для KNX кнопки, 1 группа
нейтральное положение арт.: 4071.02 LED
фиксированное положение арт.: 4071.01 LED

Блестящий дуропласт (устойчив к механическим повреждениям)

слоновая кость **AS 591**
белый **AS 591 WW**



Клавиша с символами «стрелки»

с рамкой
для KNX кнопки с BCU
нейтральное положение арт.: 4071.02 LED

Блестящий дуропласт (устойчив к механическим повреждениям)

слоновая кость **AS 590 P**
белый **AS 590 P WW**



Клавиша с символами «стрелки»

для KNX кнопки с BCU
нейтральное положение арт.: 4071.02 LED

Блестящий дуропласт (устойчив к механическим повреждениям)

слоновая кость **AS 591 P**
белый **AS 591 P WW**



Клавиша с окошком

с рамкой
для KNX кнопки, 1 группа
нейтральное положение арт.: 4071.02 LED
фиксированное положение арт.: 4071.01 LED

Блестящий дуропласт (устойчив к механическим повреждениям)

слоновая кость **AS 590 KO5**
белый **AS 590 KO5 WW**



Клавиша с окошком





для KNX кнопки, 1 группа
нейтральное положение арт.: 4071.02 LED
фиксированное положение арт.: 4071.01 LED

Блестящий дуропласт (устойчив к механическим повреждениям)

слоновая кость **AS 591 KO5**
белый **AS 591 KO5 WW**





KNX





Кнопка с BCU



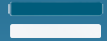

Артикул
 <p>Клавиша с окошком и с символами «стрелки» с рамкой для KNX кнопки с BCU нейтральное положение арт.: 4071.02 LED Блестящий дуропласт (устойчив к механическим повреждениям) слоновая кость A 590 KO5P белый A 590 KO5P WW</p>
 <p>Клавиша с окошком и с символами «стрелки» для KNX кнопки с BCU нейтральное положение арт.: 4071.02 LED Блестящий дуропласт (устойчив к механическим повреждениям) слоновая кость A 591 KO5P белый A 591 KO5P WW</p>
<p>Клавиши для серии A При наклейке обоев обратите внимание, чтобы монтажная рамка устанавливалась поверх обоев (БЕЗ выравнивания штукатуркой).</p>
 <p>Клавиша для KNX кнопки, 1 группа нейтральное положение арт.: 4071.02 LED фиксированное положение арт.: 4071.01 LED Блестящий дуропласт (устойчив к механическим повреждениям) белый <input type="checkbox"/> A 590 WW чёрный A 590 SW Дуропласт лакиров. алюминий <input type="checkbox"/> <input type="checkbox"/> A 590 AL цвет шампанского <input type="checkbox"/> A 590 CH цвет мокко A 590 MO Термопласт (ударопрочный) блестящий белый <input type="checkbox"/> A 590 BF WW чёрный <input type="checkbox"/> A 590 BF SW Термопласт (ударопрочный) лакиров. матовый антрацит <input type="checkbox"/> A 590 BF ANM</p>
 <p>Клавиша с символами «стрелки» для KNX кнопки с BCU нейтральное положение арт.: 4071.02 LED Блестящий дуропласт (устойчив к механическим повреждениям) белый A 590 P WW чёрный A 590 P SW Дуропласт лакиров. алюминий A 590 P AL цвет шампанского A 590 P CH цвет мокко A 590 P MO Термопласт (ударопрочный) блестящий белый A 590 BF P WW чёрный A 590 BF P SW Термопласт (ударопрочный) лакиров. матовый антрацит A 590 BF P ANM</p>
 <p>Клавиша с окошком для KNX кнопки, 1 группа нейтральное положение арт.: 4071.02 LED фиксированное положение арт.: 4071.01 LED Блестящий дуропласт (устойчив к механическим повреждениям) белый <input type="checkbox"/> A 590 KO5 WW чёрный A 590 KO5 SW Дуропласт лакиров. алюминий <input type="checkbox"/> <input type="checkbox"/> A 590 KO5 AL цвет шампанского <input type="checkbox"/> A 590 KO5 CH цвет мокко A 590 KO5 MO Термопласт (ударопрочный) блестящий белый <input type="checkbox"/> A 590 BF KO5 WW чёрный <input type="checkbox"/> A 590 BF KO5 SW Термопласт (ударопрочный) лакиров. матовый антрацит <input type="checkbox"/> A 590 BF KO5 ANM</p>

KNX





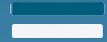



Кнопка с BCU







Артикул
 <p>Клавиша с окошком и с символами «стрелки» для KNX кнопки с BCU нейтральное положение арт.: 4071.02 LED Блестящий дуропласт (устойчив к механическим повреждениям) белый A 590 KO5P WW чёрный A 590 KO5P SW Дуропласт лакиров. алюминий A 590 KO5P AL цвет шампанского A 590 KO5P CH цвет мокко A 590 KO5P MO Термопласт (ударопрочный) блестящий белый A 590 BF KO5P WW чёрный A 590 BF KO5P SW Термопласт (ударопрочный) лакиров. матовый антрацит A 590 BF KO5P ANM</p>
<p>Клавиши для серии CD</p>
 <p>Клавиша для KNX кнопки, 1 группа нейтральное положение арт.: 4071.02 LED фиксированное положение арт.: 4071.01 LED Блестящий дуропласт (устойчив к механическим повреждениям) слоновая кость <input type="checkbox"/> CD 590 белый <input type="checkbox"/> CD 590 WW коричневый CD 590 BR серый CD 590 GR светло-серый <input type="checkbox"/> CD 590 LG чёрный CD 590 SW Металлическое исполнение (анодированный алюминий) золотая бронза <input type="checkbox"/> CD 590 GB платина <input type="checkbox"/> CD 590 PT</p>
 <p>Клавиша с символами «стрелки» для KNX кнопки с BCU нейтральное положение арт.: 4071.02 LED Блестящий дуропласт (устойчив к механическим повреждениям) слоновая кость CD 590 P белый CD 590 P WW коричневый CD 590 P BR серый CD 590 P GR светло-серый CD 590 P LG чёрный CD 590 P SW Металлическое исполнение (анодированный алюминий) золотая бронза CD 590 P GB платина CD 590 P PT</p>
 <p>Клавиша с полем для надписи 9 x 58 мм для KNX кнопки, 1 группа нейтральное положение арт.: 4071.02 LED фиксированное положение арт.: 4071.01 LED Блестящий дуропласт (устойчив к механическим повреждениям) слоновая кость <input type="checkbox"/> CD 590 NA белый <input type="checkbox"/> CD 590 NA WW коричневый CD 590 NA BR серый CD 590 NA GR светло-серый <input type="checkbox"/> CD 590 NA LG чёрный CD 590 NA SW</p>
 <p>Прозрачная накладка с бумажным вкладышем поля для надписи 9 x 58 мм (запчасть) белый вкладыш CD 90 NA</p>





Артикул																	
	<p>Клавиши для серии CD</p> <p>Клавиша с окошком для KNX кнопки, 1 группа нейтральное положение арт.: 4071.02 LED фиксированное положение арт.: 4071.01 LED</p> <p>Блестящий дуропласт (устойчив к механическим повреждениям)</p> <table> <tr> <td>слоновая кость</td> <td>CD 590 KO5</td> </tr> <tr> <td>белый</td> <td>CD 590 KO5 WW</td> </tr> <tr> <td>коричневый</td> <td>CD 590 KO5 BR</td> </tr> <tr> <td>серый</td> <td>CD 590 KO5 GR</td> </tr> <tr> <td>светло-серый</td> <td>CD 590 KO5 LG</td> </tr> <tr> <td>чёрный</td> <td>CD 590 KO5 SW</td> </tr> </table> <p>Металлическое исполнение (анодированный алюминий)</p> <table> <tr> <td>золотая бронза</td> <td>CD 590 KO5 GB</td> </tr> <tr> <td>платина</td> <td>CD 590 KO5 PT</td> </tr> </table>	слоновая кость	CD 590 KO5	белый	CD 590 KO5 WW	коричневый	CD 590 KO5 BR	серый	CD 590 KO5 GR	светло-серый	CD 590 KO5 LG	чёрный	CD 590 KO5 SW	золотая бронза	CD 590 KO5 GB	платина	CD 590 KO5 PT
слоновая кость	CD 590 KO5																
белый	CD 590 KO5 WW																
коричневый	CD 590 KO5 BR																
серый	CD 590 KO5 GR																
светло-серый	CD 590 KO5 LG																
чёрный	CD 590 KO5 SW																
золотая бронза	CD 590 KO5 GB																
платина	CD 590 KO5 PT																
	<p>Клавиша с окошком и с символами «стрелки» для KNX кнопки с BCU нейтральное положение арт.: 4071.02 LED</p> <p>Блестящий дуропласт (устойчив к механическим повреждениям)</p> <table> <tr> <td>слоновая кость</td> <td>CD 590 KO5P</td> </tr> <tr> <td>белый</td> <td>CD 590 KO5P WW</td> </tr> <tr> <td>коричневый</td> <td>CD 590 KO5P BR</td> </tr> <tr> <td>серый</td> <td>CD 590 KO5P GR</td> </tr> <tr> <td>светло-серый</td> <td>CD 590 KO5P LG</td> </tr> <tr> <td>чёрный</td> <td>CD 590 KO5P SW</td> </tr> </table> <p>Металлическое исполнение (анодированный алюминий)</p> <table> <tr> <td>золотая бронза</td> <td>CD 590 KO5P GB</td> </tr> <tr> <td>платина</td> <td>CD 590 KO5P PT</td> </tr> </table>	слоновая кость	CD 590 KO5P	белый	CD 590 KO5P WW	коричневый	CD 590 KO5P BR	серый	CD 590 KO5P GR	светло-серый	CD 590 KO5P LG	чёрный	CD 590 KO5P SW	золотая бронза	CD 590 KO5P GB	платина	CD 590 KO5P PT
слоновая кость	CD 590 KO5P																
белый	CD 590 KO5P WW																
коричневый	CD 590 KO5P BR																
серый	CD 590 KO5P GR																
светло-серый	CD 590 KO5P LG																
чёрный	CD 590 KO5P SW																
золотая бронза	CD 590 KO5P GB																
платина	CD 590 KO5P PT																
	<p>Клавиша с окошком и с полем для надписи 9 x 58 мм для KNX кнопки, 1 группа нейтральное положение арт.: 4071.02 LED фиксированное положение арт.: 4071.01 LED</p> <p>Блестящий дуропласт (устойчив к механическим повреждениям)</p> <table> <tr> <td>слоновая кость</td> <td>CD 590 NAKO5</td> </tr> <tr> <td>белый</td> <td>CD 590 NAKO5 WW</td> </tr> <tr> <td>коричневый</td> <td>CD 590 NAKO5 BR</td> </tr> <tr> <td>серый</td> <td>CD 590 NAKO5 GR</td> </tr> <tr> <td>светло-серый</td> <td>CD 590 NAKO5 LG</td> </tr> <tr> <td>чёрный</td> <td>CD 590 NAKO5 SW</td> </tr> </table>	слоновая кость	CD 590 NAKO5	белый	CD 590 NAKO5 WW	коричневый	CD 590 NAKO5 BR	серый	CD 590 NAKO5 GR	светло-серый	CD 590 NAKO5 LG	чёрный	CD 590 NAKO5 SW				
слоновая кость	CD 590 NAKO5																
белый	CD 590 NAKO5 WW																
коричневый	CD 590 NAKO5 BR																
серый	CD 590 NAKO5 GR																
светло-серый	CD 590 NAKO5 LG																
чёрный	CD 590 NAKO5 SW																
	<p>Прозрачная накладка с бумажным вкладышем поля для надписи 9 x 58 мм (запчасть)</p> <table> <tr> <td>белый вкладыш</td> <td>CD 90 NA</td> </tr> </table>	белый вкладыш	CD 90 NA														
белый вкладыш	CD 90 NA																
	<p>Клавиши для серии SL</p> <p>Клавиша для KNX кнопки с BCU 1 группа фиксированное положение арт.: 4071.01 LED</p> <table> <tr> <td>белый</td> <td>SL 590 WW</td> </tr> <tr> <td>золотая бронза</td> <td>SL 590 GB</td> </tr> <tr> <td>чёрный</td> <td>SL 590 SW</td> </tr> </table>	белый	SL 590 WW	золотая бронза	SL 590 GB	чёрный	SL 590 SW										
белый	SL 590 WW																
золотая бронза	SL 590 GB																
чёрный	SL 590 SW																
	<p>Клавиша с окошком для KNX кнопки с BCU 1 группа фиксированное положение арт.: 4071.01 LED</p> <table> <tr> <td>белый</td> <td>SL 590 KO5 WW</td> </tr> <tr> <td>золотая бронза</td> <td>SL 590 KO5 GB</td> </tr> <tr> <td>чёрный</td> <td>SL 590 KO5 SW</td> </tr> </table>	белый	SL 590 KO5 WW	золотая бронза	SL 590 KO5 GB	чёрный	SL 590 KO5 SW										
белый	SL 590 KO5 WW																
золотая бронза	SL 590 KO5 GB																
чёрный	SL 590 KO5 SW																





Артикул																											
	<p>Клавиши для серии LS</p> <p>Клавиша для KNX кнопки, 1 группа нейтральное положение арт.: 4071.02 LED фиксированное положение арт.: 4071.01 LED</p> <p>Блестящий дуропласт (устойчив к механическим повреждениям)</p> <table> <tr> <td>слоновая кость</td> <td>LS 990</td> </tr> <tr> <td>белый</td> <td>LS 990 WW</td> </tr> <tr> <td>светло-серый</td> <td>LS 990 LG</td> </tr> <tr> <td>чёрный</td> <td>LS 990 SW</td> </tr> </table> <p>Металлическое исполнение</p> <table> <tr> <td>алюминий</td> <td>AL 2990</td> </tr> <tr> <td>нержавеющая сталь</td> <td>ES 2990</td> </tr> <tr> <td>антрацит (лакиров.</td> <td>AL 2990 AN</td> </tr> <tr> <td>алюминий) dark (лакиров.</td> <td>AL 2990 D</td> </tr> <tr> <td>алюминий) хром</td> <td>GCR 2990</td> </tr> <tr> <td>имитация золота</td> <td>GO 2990</td> </tr> <tr> <td>золото</td> <td>LS 990 GGO</td> </tr> <tr> <td>латунь Classic</td> <td>ME 2990 C</td> </tr> <tr> <td>латунь Antik</td> <td>ME 2990 AT</td> </tr> </table>	слоновая кость	LS 990	белый	LS 990 WW	светло-серый	LS 990 LG	чёрный	LS 990 SW	алюминий	AL 2990	нержавеющая сталь	ES 2990	антрацит (лакиров.	AL 2990 AN	алюминий) dark (лакиров.	AL 2990 D	алюминий) хром	GCR 2990	имитация золота	GO 2990	золото	LS 990 GGO	латунь Classic	ME 2990 C	латунь Antik	ME 2990 AT
слоновая кость	LS 990																										
белый	LS 990 WW																										
светло-серый	LS 990 LG																										
чёрный	LS 990 SW																										
алюминий	AL 2990																										
нержавеющая сталь	ES 2990																										
антрацит (лакиров.	AL 2990 AN																										
алюминий) dark (лакиров.	AL 2990 D																										
алюминий) хром	GCR 2990																										
имитация золота	GO 2990																										
золото	LS 990 GGO																										
латунь Classic	ME 2990 C																										
латунь Antik	ME 2990 AT																										
	<p>Клавиша с символами «стрелки» для KNX кнопки с BCU нейтральное положение арт.: 4071.02 LED</p> <p>Блестящий дуропласт (устойчив к механическим повреждениям)</p> <table> <tr> <td>слоновая кость</td> <td>LS 990 P</td> </tr> <tr> <td>белый</td> <td>LS 990 P WW</td> </tr> <tr> <td>светло-серый</td> <td>LS 990 P LG</td> </tr> <tr> <td>чёрный</td> <td>LS 990 P SW</td> </tr> </table> <p>Металлическое исполнение</p> <table> <tr> <td>алюминий</td> <td>AL 2990 P</td> </tr> <tr> <td>нержавеющая сталь</td> <td>ES 2990 P</td> </tr> <tr> <td>антрацит (лакиров.</td> <td>AL 2990 P AN</td> </tr> <tr> <td>алюминий)</td> <td></td> </tr> </table>	слоновая кость	LS 990 P	белый	LS 990 P WW	светло-серый	LS 990 P LG	чёрный	LS 990 P SW	алюминий	AL 2990 P	нержавеющая сталь	ES 2990 P	антрацит (лакиров.	AL 2990 P AN	алюминий)											
слоновая кость	LS 990 P																										
белый	LS 990 P WW																										
светло-серый	LS 990 P LG																										
чёрный	LS 990 P SW																										
алюминий	AL 2990 P																										
нержавеющая сталь	ES 2990 P																										
антрацит (лакиров.	AL 2990 P AN																										
алюминий)																											
	<p>Клавиша с полем для надписи 9 x 58 мм для KNX кнопки, 1 группа нейтральное положение арт.: 4071.02 LED фиксированное положение арт.: 4071.01 LED</p> <p>Блестящий дуропласт (устойчив к механическим повреждениям)</p> <table> <tr> <td>слоновая кость</td> <td>LS 990 NA</td> </tr> <tr> <td>белый</td> <td>LS 990 NA WW</td> </tr> <tr> <td>светло-серый</td> <td>LS 990 NA LG</td> </tr> <tr> <td>чёрный</td> <td>LS 990 NA SW</td> </tr> </table>	слоновая кость	LS 990 NA	белый	LS 990 NA WW	светло-серый	LS 990 NA LG	чёрный	LS 990 NA SW																		
слоновая кость	LS 990 NA																										
белый	LS 990 NA WW																										
светло-серый	LS 990 NA LG																										
чёрный	LS 990 NA SW																										
	<p>Прозрачная накладка с бумажным вкладышем поля для надписи 9 x 58 мм (запчасть)</p> <table> <tr> <td>белый вкладыш</td> <td>CD 90 NA</td> </tr> </table>	белый вкладыш	CD 90 NA																								
белый вкладыш	CD 90 NA																										
	<p>Клавиша с полем для надписи 12 x 55 мм</p> <p>Металлическое исполнение</p> <table> <tr> <td>алюминий</td> <td>AL 2990 NA</td> </tr> <tr> <td>нержавеющая сталь</td> <td>ES 2990 NA</td> </tr> <tr> <td>антрацит (лакиров.</td> <td>AL 2990 NA AN</td> </tr> <tr> <td>алюминий) dark (лакиров.</td> <td>AL 2990 NA D</td> </tr> <tr> <td>алюминий) латунь Classic</td> <td>ME 2990 NA C</td> </tr> <tr> <td>латунь Antik</td> <td>ME 2990 NA AT</td> </tr> </table>	алюминий	AL 2990 NA	нержавеющая сталь	ES 2990 NA	антрацит (лакиров.	AL 2990 NA AN	алюминий) dark (лакиров.	AL 2990 NA D	алюминий) латунь Classic	ME 2990 NA C	латунь Antik	ME 2990 NA AT														
алюминий	AL 2990 NA																										
нержавеющая сталь	ES 2990 NA																										
антрацит (лакиров.	AL 2990 NA AN																										
алюминий) dark (лакиров.	AL 2990 NA D																										
алюминий) латунь Classic	ME 2990 NA C																										
латунь Antik	ME 2990 NA AT																										
	<p>Прозрачная накладка поле для надписи 12 x 55 мм (запчасть)</p> <table> <tr> <td></td> <td>M 20 NA</td> </tr> </table>		M 20 NA																								
	M 20 NA																										

Артикул	
	<p>Клавиши для серии LS</p> <p>Клавиша с окошком для KNX кнопки, 1 группа нейтральное положение арт.: 4071.02 LED фиксированное положение арт.: 4071.01 LED</p> <p>Блестящий дуропласт (устойчив к механическим повреждениям)</p> <p>слоновая кость <input type="checkbox"/> LS 990 KO5 белый <input type="checkbox"/> LS 990 KO5 WW светло-серый <input type="checkbox"/> LS 990 KO5 LG чёрный <input type="checkbox"/> LS 990 KO5 SW</p> <p>Металлическое исполнение</p> <p>алюминий <input type="checkbox"/> <input type="checkbox"/> AL 2990 KO5 нержавеющая сталь <input type="checkbox"/> ES 2990 KO5 антрацит (лакиров. алюминий) <input type="checkbox"/> AL 2990 KO5 AN dark (лакиров. алюминий) <input type="checkbox"/> AL 2990 KO5 D хром <input type="checkbox"/> GCR 2990 KO5 имитация золота <input type="checkbox"/> GO 2990 KO5 золото <input type="checkbox"/> LS 990 KO5 GGO латунь Classic <input type="checkbox"/> ME 2990 KO5 C латунь Antik <input type="checkbox"/> ME 2990 KO5 AT</p>
	<p>Клавиша с окошком и с символами «стрелки» для KNX кнопки с BCU нейтральное положение арт.: 4071.02 LED</p> <p>Блестящий дуропласт (устойчив к механическим повреждениям)</p> <p>слоновая кость <input type="checkbox"/> LS 990 KO5P белый <input type="checkbox"/> LS 990 KO5P WW светло-серый <input type="checkbox"/> LS 990 KO5P LG чёрный <input type="checkbox"/> LS 990 KO5P SW</p> <p>Металлическое исполнение</p> <p>алюминий <input type="checkbox"/> AL 2990 KO5P нержавеющая сталь <input type="checkbox"/> ES 2990 KO5P антрацит (лакиров. алюминий) <input type="checkbox"/> AL 2990 KO5P AN</p>
	<p>KNX кнопка с BCU, нейтральное положение Функции: включение\выключение, диммирование, Светодиодная индикация: всегда вкл, всегда выкл, индикация статуса 2 группы 4072.02 LED LED индикация состояния</p>
	<p>KNX кнопка с BCU – фиксированное положение – Функции: переключение, диммирование, жалюзи Светодиодная индикация: всегда ВКЛ, всегда ВЫКЛ 2 группы 4072.01 LED LED индикация состояния</p>
	<p>Крышки для серии AS При наклейке обоев обратите внимание, чтобы монтажная рамка устанавливалась поверх обоев (БЕЗ выравнивания штукатуркой).</p>
	<p>Клавиша с рамкой для KNX кнопки, 2 группы нейтральное положение арт.: 4072.02 LED фиксированное положение арт.: 4072.01 LED</p> <p>Блестящий дуропласт (устойчив к механическим повреждениям)</p> <p>слоновая кость <input type="checkbox"/> AS 590-5 белый <input type="checkbox"/> AS 590-5 WW</p>





Артикул	
	<p>Крышки для серии AS При наклейке обоев обратите внимание, чтобы монтажная рамка устанавливалась поверх обоев (БЕЗ выравнивания штукатуркой).</p>
	<p>Клавиша для KNX кнопки, 2 группы нейтральное положение арт.: 4072.02 LED фиксированное положение арт.: 4072.01 LED</p> <p>Блестящий дуропласт (устойчив к механическим повреждениям)</p> <p>слоновая кость <input type="checkbox"/> AS 591-5 белый <input type="checkbox"/> AS 591-5 WW</p>
	<p>Клавиша с символами «стрелки» с рамкой для KNX кнопки с BCU 2 группы нейтральное положение арт.: 4072.02 LED</p> <p>Блестящий дуропласт (устойчив к механическим повреждениям)</p> <p>слоновая кость <input type="checkbox"/> AS 590-5 MP белый <input type="checkbox"/> AS 590-5 MP WW</p>
	<p>Клавиша с символами «стрелки» с рамкой для KNX кнопки с BCU 2 группы нейтральное положение арт.: 4072.02 LED</p> <p>Блестящий дуропласт (устойчив к механическим повреждениям)</p> <p>слоновая кость <input type="checkbox"/> AS 591-5 MP белый <input type="checkbox"/> AS 591-5 MP WW</p>
	<p>Клавиша с символами «стрелки» с рамкой для KNX кнопки с BCU 2 группы фиксированное положение арт.: 4072.01 LED</p> <p>Блестящий дуропласт (устойчив к механическим повреждениям)</p> <p>слоновая кость <input type="checkbox"/> AS 590-5 P белый <input type="checkbox"/> AS 590-5 P WW</p>
	<p>Клавиша с символами «стрелки» для KNX кнопки с BCU 2 группы фиксированное положение арт.: 4072.01 LED</p> <p>Блестящий дуропласт (устойчив к механическим повреждениям)</p> <p>слоновая кость <input type="checkbox"/> AS 591-5 P белый <input type="checkbox"/> AS 591-5 P WW</p>
	<p>Клавиша с окошком с рамкой для KNX кнопки, 2 группы нейтральное положение арт.: 4072.02 LED фиксированное положение арт.: 4072.01 LED</p> <p>Блестящий дуропласт (устойчив к механическим повреждениям)</p> <p>слоновая кость <input type="checkbox"/> AS 590-5 KO5 белый <input type="checkbox"/> AS 590-5 KO5 WW</p>
	<p>Клавиша с окошком для KNX кнопки, 2 группы нейтральное положение арт.: 4072.02 LED фиксированное положение арт.: 4072.01 LED</p> <p>Блестящий дуропласт (устойчив к механическим повреждениям)</p> <p>слоновая кость <input type="checkbox"/> AS 591-5 KO5 белый <input type="checkbox"/> AS 591-5 KO5 WW</p>
	<p>Клавиша с окошком и с символами «стрелки» с рамкой для KNX кнопки с BCU 2 группы нейтральное положение арт.: 4072.02 LED</p> <p>Блестящий дуропласт (устойчив к механическим повреждениям)</p> <p>слоновая кость <input type="checkbox"/> AS 590-5 KO5MP белый <input type="checkbox"/> AS 590-5 KO5MP WW</p>

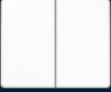

Артикул	
	<p>Крышки для серии AS При наклейке обоев обратите внимание, чтобы монтажная рамка устанавливалась поверх обоев (БЕЗ выравнивания штукатуркой).</p>
	<p>Клавиша с окошком и с символами «стрелки» для KNX кнопки с BCU 2 группы нейтральное положение арт.: 4072.02 LED Блестящий дуропласт (устойчив к механическим повреждениям) слоновая кость AS 591-5 KO5MP белый AS 591-5 KO5MP WW</p>
	<p>Клавиша с окошком и с символами «стрелки» с рамкой для KNX кнопки с BCU 2 группы фиксированное положение арт.: 4072.01 LED Блестящий дуропласт (устойчив к механическим повреждениям) слоновая кость AS 590-5 KO5P белый AS 590-5 KO5P WW</p>
	<p>Клавиша с окошком и с символами «стрелки» для KNX кнопки с BCU 2 группы фиксированное положение арт.: 4072.01 LED Блестящий дуропласт (устойчив к механическим повреждениям) слоновая кость AS 591-5 KO5P белый AS 591-5 KO5P WW</p>
	<p>Клавиши для серии A При наклейке обоев обратите внимание, чтобы монтажная рамка устанавливалась поверх обоев (БЕЗ выравнивания штукатуркой).</p>
	<p>Клавиша для KNX кнопки, 2 группы нейтральное положение арт.: 4072.02 LED фиксированное положение арт.: 4072.01 LED Блестящий дуропласт (устойчив к механическим повреждениям) белый A 595 WW чёрный A 595 SW Дуропласт лакиров. алюминий A 595 AL цвет шампанского A 595 CH цвет мокко A 595 MO Термопласт (ударопрочный) блестящий белый A 595 BF WW чёрный A 595 BF SW Термопласт (ударопрочный) лакиров. матовый антрацит A 595 BF ANM</p>
	<p>Клавиша с символами «стрелки» для KNX кнопки с BCU 2 группы нейтральное положение арт.: 4072.02 LED Блестящий дуропласт (устойчив к механическим повреждениям) белый A 595 MP WW чёрный A 595 MP SW Дуропласт лакиров. алюминий A 595 MP AL цвет шампанского A 595 MP CH цвет мокко A 595 MP MO Термопласт (ударопрочный) блестящий белый A 595 BF MP WW чёрный A 595 BF MP SW Термопласт (ударопрочный) лакиров. матовый антрацит A 595 BF MP ANM</p>

Артикул	
	<p>Клавиши для серии A При наклейке обоев обратите внимание, чтобы монтажная рамка устанавливалась поверх обоев (БЕЗ выравнивания штукатуркой).</p>
	<p>Клавиша с символами «стрелки» для KNX кнопки с BCU 2 группы фиксированное положение арт.: 4072.01 LED Блестящий дуропласт (устойчив к механическим повреждениям) белый A 595 P WW чёрный A 595 P SW Дуропласт лакиров. алюминий A 595 P AL цвет шампанского A 595 P CH цвет мокко A 595 P MO Термопласт (ударопрочный) блестящий белый A 595 BF P WW чёрный A 595 BF P SW Термопласт (ударопрочный) лакиров. матовый антрацит A 595 BF P ANM</p>
	<p>Клавиша с окошком для KNX кнопки, 2 группы нейтральное положение арт.: 4072.02 LED фиксированное положение арт.: 4072.01 LED Блестящий дуропласт (устойчив к механическим повреждениям) белый A 595 KO5 WW чёрный A 595 KO5 SW Дуропласт лакиров. алюминий A 595 KO5 AL цвет шампанского A 595 KO5 CH цвет мокко A 595 KO5 MO Термопласт (ударопрочный) блестящий белый A 595 BF KO5 WW чёрный A 595 BF KO5 SW Термопласт (ударопрочный) лакиров. матовый антрацит A 595 BF KO5 ANM</p>
	<p>Клавиша с окошком и с символами «стрелки» для KNX кнопки с BCU 2 группы нейтральное положение арт.: 4072.02 LED Блестящий дуропласт (устойчив к механическим повреждениям) белый A 595 KO5MP WW чёрный A 595 KO5MP SW Дуропласт лакиров. алюминий A 595 KO5MP AL цвет шампанского A 595 KO5MP CH цвет мокко A 595 KO5MP MO Термопласт (ударопрочный) блестящий белый A 595 BF KO5MP WW чёрный A 595 BF KO5MP SW Термопласт (ударопрочный) лакиров. матовый антрацит A 595 BF KO5MP ANM</p>
	<p>Клавиша с окошком и с символами «стрелки» для KNX кнопки с BCU 2 группы фиксированное положение арт.: 4072.01 LED Блестящий дуропласт (устойчив к механическим повреждениям) белый A 595 KO5P WW чёрный A 595 KO5P SW Дуропласт лакиров. алюминий A 595 KO5P AL цвет шампанского A 595 KO5P CH цвет мокко A 595 KO5P MO Термопласт (ударопрочный) блестящий белый A 595 BF KO5P WW чёрный A 595 BF KO5P SW Термопласт (ударопрочный) лакиров. матовый антрацит A 595 BF KO5P ANM</p>









Артикул																	
	<p>Клавиши для серии CD</p> <p>Клавиша для KNX кнопки, 2 группы нейтральное положение арт.: 4072.02 LED фиксированное положение арт.: 4072.01 LED</p> <p>Блестящий дуропласт (устойчив к механическим повреждениям)</p> <table> <tr><td>слоновая кость</td><td>CD 595</td></tr> <tr><td>белый</td><td>CD 595 WW</td></tr> <tr><td>коричневый</td><td>CD 595 BR</td></tr> <tr><td>серый</td><td>CD 595 GR</td></tr> <tr><td>светло-серый</td><td>CD 595 LG</td></tr> <tr><td>чёрный</td><td>CD 595 SW</td></tr> </table> <p>Металлическое исполнение (анодированный алюминий)</p> <table> <tr><td>золотая бронза</td><td>CD 595 GB</td></tr> <tr><td>платина</td><td>CD 595 PT</td></tr> </table>	слоновая кость	CD 595	белый	CD 595 WW	коричневый	CD 595 BR	серый	CD 595 GR	светло-серый	CD 595 LG	чёрный	CD 595 SW	золотая бронза	CD 595 GB	платина	CD 595 PT
слоновая кость	CD 595																
белый	CD 595 WW																
коричневый	CD 595 BR																
серый	CD 595 GR																
светло-серый	CD 595 LG																
чёрный	CD 595 SW																
золотая бронза	CD 595 GB																
платина	CD 595 PT																
	<p>Клавиша с символами «стрелки» для KNX кнопки с BCU 2 группы нейтральное положение арт.: 4072.02 LED</p> <p>Блестящий дуропласт (устойчив к механическим повреждениям)</p> <table> <tr><td>слоновая кость</td><td>CD 595 MP</td></tr> <tr><td>белый</td><td>CD 595 MP WW</td></tr> <tr><td>коричневый</td><td>CD 595 MP BR</td></tr> <tr><td>серый</td><td>CD 595 MP GR</td></tr> <tr><td>светло-серый</td><td>CD 595 MP LG</td></tr> <tr><td>чёрный</td><td>CD 595 MP SW</td></tr> </table> <p>Металлическое исполнение (анодированный алюминий)</p> <table> <tr><td>золотая бронза</td><td>CD 595 MP GB</td></tr> <tr><td>платина</td><td>CD 595 MP PT</td></tr> </table>	слоновая кость	CD 595 MP	белый	CD 595 MP WW	коричневый	CD 595 MP BR	серый	CD 595 MP GR	светло-серый	CD 595 MP LG	чёрный	CD 595 MP SW	золотая бронза	CD 595 MP GB	платина	CD 595 MP PT
слоновая кость	CD 595 MP																
белый	CD 595 MP WW																
коричневый	CD 595 MP BR																
серый	CD 595 MP GR																
светло-серый	CD 595 MP LG																
чёрный	CD 595 MP SW																
золотая бронза	CD 595 MP GB																
платина	CD 595 MP PT																
	<p>Клавиша с символами «стрелки» для KNX кнопки с BCU 2 группы фиксированное положение арт.: 4072.01 LED</p> <p>Блестящий дуропласт (устойчив к механическим повреждениям)</p> <table> <tr><td>слоновая кость</td><td>CD 595 P</td></tr> <tr><td>белый</td><td>CD 595 P WW</td></tr> <tr><td>коричневый</td><td>CD 595 P BR</td></tr> <tr><td>серый</td><td>CD 595 P GR</td></tr> <tr><td>светло-серый</td><td>CD 595 P LG</td></tr> <tr><td>чёрный</td><td>CD 595 P SW</td></tr> </table> <p>Металлическое исполнение (анодированный алюминий)</p> <table> <tr><td>золотая бронза</td><td>CD 595 P GB</td></tr> <tr><td>платина</td><td>CD 595 P PT</td></tr> </table>	слоновая кость	CD 595 P	белый	CD 595 P WW	коричневый	CD 595 P BR	серый	CD 595 P GR	светло-серый	CD 595 P LG	чёрный	CD 595 P SW	золотая бронза	CD 595 P GB	платина	CD 595 P PT
слоновая кость	CD 595 P																
белый	CD 595 P WW																
коричневый	CD 595 P BR																
серый	CD 595 P GR																
светло-серый	CD 595 P LG																
чёрный	CD 595 P SW																
золотая бронза	CD 595 P GB																
платина	CD 595 P PT																
	<p>Клавиша с окошком для KNX кнопки, 2 группы нейтральное положение арт.: 4072.02 LED фиксированное положение арт.: 4072.01 LED</p> <p>Блестящий дуропласт (устойчив к механическим повреждениям)</p> <table> <tr><td>слоновая кость</td><td>CD 595 KO5</td></tr> <tr><td>белый</td><td>CD 595 KO5 WW</td></tr> <tr><td>коричневый</td><td>CD 595 KO5 BR</td></tr> <tr><td>серый</td><td>CD 595 KO5 GR</td></tr> <tr><td>светло-серый</td><td>CD 595 KO5 LG</td></tr> <tr><td>чёрный</td><td>CD 595 KO5 SW</td></tr> </table> <p>Металлическое исполнение (анодированный алюминий)</p> <table> <tr><td>золотая бронза</td><td>CD 595 KO5 GB</td></tr> <tr><td>платина</td><td>CD 595 KO5 PT</td></tr> </table>	слоновая кость	CD 595 KO5	белый	CD 595 KO5 WW	коричневый	CD 595 KO5 BR	серый	CD 595 KO5 GR	светло-серый	CD 595 KO5 LG	чёрный	CD 595 KO5 SW	золотая бронза	CD 595 KO5 GB	платина	CD 595 KO5 PT
слоновая кость	CD 595 KO5																
белый	CD 595 KO5 WW																
коричневый	CD 595 KO5 BR																
серый	CD 595 KO5 GR																
светло-серый	CD 595 KO5 LG																
чёрный	CD 595 KO5 SW																
золотая бронза	CD 595 KO5 GB																
платина	CD 595 KO5 PT																





Артикул																	
	<p>Клавиши для серии CD</p> <p>Клавиша с окошком и с символами «стрелки» для KNX кнопки с BCU 2 группы нейтральное положение арт.: 4072.02 LED</p> <p>Блестящий дуропласт (устойчив к механическим повреждениям)</p> <table> <tr><td>слоновая кость</td><td>CD 595 KO5MP</td></tr> <tr><td>белый</td><td>CD 595 KO5MP WW</td></tr> <tr><td>коричневый</td><td>CD 595 KO5MP BR</td></tr> <tr><td>серый</td><td>CD 595 KO5MP GR</td></tr> <tr><td>светло-серый</td><td>CD 595 KO5MP LG</td></tr> <tr><td>чёрный</td><td>CD 595 KO5MP SW</td></tr> </table> <p>Металлическое исполнение (анодированный алюминий)</p> <table> <tr><td>золотая бронза</td><td>CD 595 KO5MP GB</td></tr> <tr><td>платина</td><td>CD 595 KO5MP PT</td></tr> </table>	слоновая кость	CD 595 KO5MP	белый	CD 595 KO5MP WW	коричневый	CD 595 KO5MP BR	серый	CD 595 KO5MP GR	светло-серый	CD 595 KO5MP LG	чёрный	CD 595 KO5MP SW	золотая бронза	CD 595 KO5MP GB	платина	CD 595 KO5MP PT
слоновая кость	CD 595 KO5MP																
белый	CD 595 KO5MP WW																
коричневый	CD 595 KO5MP BR																
серый	CD 595 KO5MP GR																
светло-серый	CD 595 KO5MP LG																
чёрный	CD 595 KO5MP SW																
золотая бронза	CD 595 KO5MP GB																
платина	CD 595 KO5MP PT																
	<p>Клавиша с окошком и с символами «стрелки» для KNX кнопки с BCU 2 группы фиксированное положение арт.: 4072.01 LED</p> <p>Блестящий дуропласт (устойчив к механическим повреждениям)</p> <table> <tr><td>слоновая кость</td><td>CD 595 KO5P</td></tr> <tr><td>белый</td><td>CD 595 KO5P WW</td></tr> <tr><td>коричневый</td><td>CD 595 KO5P BR</td></tr> <tr><td>серый</td><td>CD 595 KO5P GR</td></tr> <tr><td>светло-серый</td><td>CD 595 KO5P LG</td></tr> <tr><td>чёрный</td><td>CD 595 KO5P SW</td></tr> </table> <p>Металлическое исполнение (анодированный алюминий)</p> <table> <tr><td>золотая бронза</td><td>CD 595 KO5P GB</td></tr> <tr><td>платина</td><td>CD 595 KO5P PT</td></tr> </table>	слоновая кость	CD 595 KO5P	белый	CD 595 KO5P WW	коричневый	CD 595 KO5P BR	серый	CD 595 KO5P GR	светло-серый	CD 595 KO5P LG	чёрный	CD 595 KO5P SW	золотая бронза	CD 595 KO5P GB	платина	CD 595 KO5P PT
слоновая кость	CD 595 KO5P																
белый	CD 595 KO5P WW																
коричневый	CD 595 KO5P BR																
серый	CD 595 KO5P GR																
светло-серый	CD 595 KO5P LG																
чёрный	CD 595 KO5P SW																
золотая бронза	CD 595 KO5P GB																
платина	CD 595 KO5P PT																

Артикул	
	<p>Клавиши для серии SL</p> <p>Клавиша для KNX кнопки с BCU 2 группы фиксированное положение арт.: 4072.01 LED белый SL 595 WW золотая бронза SL 595 GB чёрный SL 595 SW</p>
	<p>Клавиша с символами «стрелки» для KNX кнопки с BCU 2 группы фиксированное положение арт.: 4072.01 LED белый SL 595 P WW золотая бронза SL 595 P GB чёрный SL 595 P SW</p>
	<p>Клавиша с окошком для KNX кнопки с BCU 2 группы фиксированное положение арт.: 4072.01 LED белый SL 595 K05 WW золотая бронза SL 595 K05 GB чёрный SL 595 K05 SW</p>
	<p>Клавиша с окошком и с символами «стрелки» для KNX кнопки с BCU 2 группы фиксированное положение арт.: 4072.01 LED белый SL 595 K05P WW золотая бронза SL 595 K05P GB чёрный SL 595 K05P SW</p>

Артикул	
	<p>Клавиши для серии LS</p> <p>Клавиша для KNX кнопки, 2 группы нейтральное положение арт.: 4072.02 LED фиксированное положение арт.: 4072.01 LED Блестящий duroplast (устойчив к механическим повреждениям) слоновая кость <input type="checkbox"/> LS 995 белый <input type="checkbox"/> LS 995 WW светло-серый <input type="checkbox"/> LS 995 LG чёрный <input type="checkbox"/> LS 995 SW Металлическое исполнение алюминий <input type="checkbox"/> AL 2995 нержавеющая сталь <input type="checkbox"/> ES 2995 антрацит (лакиров. алюминий) <input type="checkbox"/> AL 2995 AN dark (лакиров. алюминий) <input type="checkbox"/> AL 2995 D хром <input type="checkbox"/> GCR 2995 имитация золота <input type="checkbox"/> GO 2995 золото <input type="checkbox"/> LS 995 GGO латунь Classic <input type="checkbox"/> ME 2995 C латунь Antik <input type="checkbox"/> ME 2995 AT</p>
	<p>Клавиша с символами «стрелки» для KNX кнопки с BCU 2 группы нейтральное положение арт.: 4072.02 LED Блестящий duroplast (устойчив к механическим повреждениям) слоновая кость <input type="checkbox"/> LS 995 MP белый <input type="checkbox"/> LS 995 MP WW светло-серый <input type="checkbox"/> LS 995 MP LG чёрный <input type="checkbox"/> LS 995 MP SW Металлическое исполнение алюминий <input type="checkbox"/> AL 2995 MP нержавеющая сталь <input type="checkbox"/> ES 2995 MP антрацит (лакиров. алюминий) <input type="checkbox"/> AL 2995 MP AN</p>
	<p>Клавиша с символами «стрелки» для KNX кнопки с BCU 2 группы фиксированное положение арт.: 4072.01 LED Блестящий duroplast (устойчив к механическим повреждениям) слоновая кость <input type="checkbox"/> LS 995 P белый <input type="checkbox"/> LS 995 P WW светло-серый <input type="checkbox"/> LS 995 P LG чёрный <input type="checkbox"/> LS 995 P SW Металлическое исполнение алюминий <input type="checkbox"/> AL 2995 P нержавеющая сталь <input type="checkbox"/> ES 2995 P антрацит (лакиров. алюминий) <input type="checkbox"/> AL 2995 P AN dark (лакиров. алюминий) <input type="checkbox"/> AL 2995 P D хром <input type="checkbox"/> GCR 2995 P имитация золота <input type="checkbox"/> GO 2995 P латунь Classic <input type="checkbox"/> ME 2995 P C латунь Antik <input type="checkbox"/> ME 2995 P AT</p>





Артикул	
	<p>Клавиши для серии LS</p> <p>Клавиша с окошком для KNX кнопки, 2 группы нейтральное положение арт.: 4072.02 LED фиксированное положение арт.: 4072.01 LED</p> <p>Блестящий дуропласт (устойчив к механическим повреждениям)</p> <p>слоновая кость <input type="checkbox"/> LS 995 KO5 белый <input type="checkbox"/> LS 995 KO5 WW светло-серый <input type="checkbox"/> LS 995 KO5 LG чёрный <input type="checkbox"/> LS 995 KO5 SW</p> <p>Металлическое исполнение</p> <p>алюминий <input type="checkbox"/> AL 2995 KO5 нержавеющая сталь <input type="checkbox"/> ES 2995 KO5 антрацит (лакиров. алюминий) <input type="checkbox"/> AL 2995 KO5 AN dark (лакиров. алюминий) <input type="checkbox"/> AL 2995 KO5 D хром <input type="checkbox"/> GCR 2995 KO5 имитация золота <input type="checkbox"/> GO 2995 KO5 латунь Classic <input type="checkbox"/> ME 2995 KO5 C латунь Antik <input type="checkbox"/> ME 2995 KO5 AT</p>
	<p>Клавиша с окошком и с символами «стрелки» для KNX кнопки с BCU 2 группы нейтральное положение арт.: 4072.02 LED</p> <p>Блестящий дуропласт (устойчив к механическим повреждениям)</p> <p>слоновая кость <input type="checkbox"/> LS 995 KO5MP белый <input type="checkbox"/> LS 995 KO5MP WW светло-серый <input type="checkbox"/> LS 995 KO5MP LG чёрный <input type="checkbox"/> LS 995 KO5MP SW</p> <p>Металлическое исполнение</p> <p>алюминий <input type="checkbox"/> AL 2995 KO5MP нержавеющая сталь <input type="checkbox"/> ES 2995 KO5MP антрацит (лакиров. алюминий) <input type="checkbox"/> AL 2995 KO5MP AN</p>
	<p>Клавиша с окошком и с символами «стрелки» для KNX кнопки с BCU 2 группы фиксированное положение арт.: 4072.01 LED</p> <p>Блестящий дуропласт (устойчив к механическим повреждениям)</p> <p>слоновая кость <input type="checkbox"/> LS 995 KO5P белый <input type="checkbox"/> LS 995 KO5P WW светло-серый <input type="checkbox"/> LS 995 KO5P LG чёрный <input type="checkbox"/> LS 995 KO5P SW</p> <p>Металлическое исполнение</p> <p>алюминий <input type="checkbox"/> AL 2995 KO5P нержавеющая сталь <input type="checkbox"/> ES 2995 KO5P антрацит (лакиров. алюминий) <input type="checkbox"/> AL 2995 KO5P AN</p>

Артикул	
	<p>WG 800</p> <p>KNX кнопка с BCU, нейтральное положение Функции: включение\выключение, диммирование, Светодиодная индикация: всегда вкл, всегда выкл, индикация статуса 1 группа 8471.02 LED W LED индикация состояния</p>
	<p>KNX кнопка с BCU – фиксированное положение – Функции: переключение, диммирование Светодиодная индикация: всегда ВКЛ, всегда ВЫКЛ 1 группа 8471.01 LED W LED индикация состояния</p>
	<p>Клавиша с окошком для KNX кнопки с BCU 1 группа нейтральное положение арт.: 8471.02 LED W фиксированное положение арт.: 8471.01 LED W 800 NT</p>
	<p>Клавиша с окошком и с символами «стрелки» для KNX кнопки с BCU 1 группа нейтральное положение арт.: 8471.02 LED W 800 P</p>
	<p>Клавиша с полем для надписи для KNX кнопки с BCU 1 группа нейтральное положение арт.: 8471.02 LED W фиксированное положение арт.: 8471.01 LED W с полем для надписи 22 x 48 мм 800 NA</p>
	<p>Клавиша с большим окошком для KNX кнопки с BCU 1 группа нейтральное положение арт.: 8471.02 LED W фиксированное положение арт.: 8471.01 LED W с красной линзой «света» (арт.: 33 NR) 800 KO</p>
	<p>Вставка с символом, непрозрачная для контрольных выключателей и кнопок без фиксации в серии WG 800</p> <p>антрацит</p> <p>символ «освещение» 33 AN L символ «звонок» 33 AN K символ «ключ» 33 AN T</p>
	<p>Вставка с символом, непрозрачная для контрольных выключателей и кнопок без фиксации в серии WG 800</p> <p>33 AN N</p>
	<p>Вставка без символа, прозрачная для контрольных выключателей и кнопок без фиксации в серии WG 800</p> <p>зелёный 33 GN прозрачный 33 KLAR красный 33 NR</p>





	Артикул
	<p>WG 800</p> <p>KNX кнопка с BCU, нейтральное положение Функции: включение\выключение, диммирование, Светодиодная индикация: всегда вкл, всегда выкл, индикация статуса 2 группы 8472.02 LED W LED индикация состояния</p>
	<p>KNX кнопка с BCU – фиксированное положение – Функции: переключение, диммирование, жалюзи Светодиодная индикация: всегда ВКЛ, всегда ВЫКЛ 2 группы 8472.01 LED W LED индикация состояния</p>
	<p>Клавиша с окошком для KNX кнопки с BCU 2 группы нейтральное положение арт.: 8472.02 LED W фиксированное положение арт.: 8472.01 LED W 805 NT</p>
	<p>Клавиша с окошком и с символами «стрелки» для KNX кнопки с BCU 2 группы фиксированное положение арт.: 8472.01 LED W 805 P</p>
	<p>Клавиша с окошком и с символами «стрелки» для KNX кнопки с BCU 2 группы нейтральное положение арт.: 8472.02 LED W 805 MP</p>





	Артикул
	<p>KNX датчик присутствия «мини» со встроенным шинным сопряжением ETS-семейство изделий: физические датчики Тип изделия: датчик движения Стандартное исполнение белый  3361 M WW Универсальное исполнение белый  3361-1 M WW Использование по назначению</p> <ul style="list-style-type: none"> • Управление освещённостью, термостатами в помещении и прочими потребителями электроэнергии во внутренних помещениях в соответствии с потребностью • Монтаж на зажимах в подвесных потолках • Монтаж на капитальных потолках в коробке для скрытого монтажа по DIN 49073 (с комплектом скрытого монтажа арт.: PMM-UP-SET-WW) или в коробке для настенного монтажа (комплект накладного монтажа арт.: PMM-AP-SET-WW)
	<p>ИК пульт дистанционного управления для универсального датчика присутствия «мини» арт.: 3361-1 M .. KNX PM FB IR Питание от батареи от одного литиевого элемента (CR 2025), входит в комплект поставки</p>
	<p>KNX-регулятор освещённости «мини» со встроенным шинным сопряжением ETS-семейство изделий: физические датчики Тип изделия: освещение белый  2096 LUX Назначение</p> <ul style="list-style-type: none"> • Измерение и регулировка освещения внутри здания или в защищенной зоне снаружи • Монтаж на зажимах в подвесных потолках • Потолочный монтаж в коробке электроприбора согласно DIN 49073 с элементом скрытого монтажа (арт.: PMM-UP-SET-WW) • Потолочный монтаж с элементом накладного монтажа (арт.: PMM-AP-SET-WW)
	<p>Комплект скрытого монтажа для потолочного монтажа KNX датчика присутствия «мини» (арт.: 3361 M WW, 3361-1 M WW) и регулятора освещённости «мини» (арт.: 2096 LUX) для установки в монтажной коробке согласно DIN 49073 Декоративное кольцо Ø внутри: 35,6 мм, Ø снаружи: 80 мм Высота монтажа декоративного кольца: 3 мм Высота монтажа линзы: 6,6 мм белый PMM-UP-SET-WW</p>
	<p>Комплект накладного монтажа для потолочного монтажа KNX датчика присутствия «мини» (арт.: 3361 M WW, 3361-1 M WW) и регулятора освещённости «мини» (арт.: 2096 LUX) Размер (Ø x В): 80 / 83 x 49 мм (вкл. декоративное кольцо) Декоративное кольцо Ø внутри: 35,6 мм, Ø снаружи: 80 мм белый PMM-AP-SET-WW</p>



KNX Датчик присутствия





Артикул	
	<p>KNX потолочный датчик присутствия / движения со встроенным шинным сопряжением ETS-семейство изделий: физические датчики Тип изделия: датчик движения</p> <p>Стандартное исполнение белый 3361 WW алюминий (лакиров.) 3361 AL</p> <p>Универсальное исполнение белый 3361-1 WW алюминий (лакиров.) 3361-1 AL</p>
	<p>ИК пульт дистанционного управления для KNX датчика присутствия / движения, арт.: 3361-1 .. KNX PM FB IR</p> <p>Питание от батареи от одного литиевого элемента (CR 2025), входит в комплект поставки</p>
	<p>Защитная решетка для датчика присутствия KNX арт. 3361.. белый SK 180-90 WW</p>
	<p>Накладная коробка для потолочного, накладного монтажа KNX датчика присутствия / движения, арт.: 3361 WW, 3361 AL, 3361-1 WW, 3361-1 AL белый PM-KAPPE-1 алюминий (лакиров.) PM-KAPPE AL-1 Размеры: Ø 103 мм, высота: 19 мм</p>



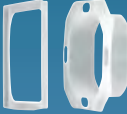
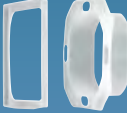



KNX Датчик движения



Артикул	
	<p>KNX Шинное сопряжение 3 (крепление винтами, без крепёжных лапок) 2073 U</p> <ul style="list-style-type: none"> Подключение датчиков движения (арт. ..3181..., ..3281..) в систему KNX Установка в монтажной коробке согласно DIN 49073
	<p>KNX датчик движения 1,10 м Стандарт для шинного сопряжения 3 арт.: 2073 U ETS-семейство изделий: физические датчики Тип изделия: датчик движения</p>
	<p>для серий AS и A</p> <p>Термопласт (ударопрочный) блестящий слоновая кость A 3181 белый A 3181 WW чёрный A 3181 SW</p> <p>Термопласт (ударопрочный) лакиров. алюминий A 3181 AL цвет шампанского A 3181 CH цвет мокко A 3181 MO матовый антрацит A 3181 ANM</p>
	<p>для серии CD</p> <p>Термопласт (ударопрочный) блестящий слоновая кость CD 3181 белый CD 3181 WW серый CD 3181 GR светло-серый CD 3181 LG чёрный CD 3181 SW</p>
	<p>для серии LS</p> <p>Термопласт (ударопрочный) блестящий слоновая кость LS 3181 белый LS 3181 WW светло-серый LS 3181 LG чёрный LS 3181 SW</p> <p>Металлическое исполнение (лакиров.) алюминий AL 3181 нержавеющая сталь ES 3181 антрацит AL 3181 AN dark AL 3181 D латунь Classic ME 3181 C латунь Antik) ME 3181 AT</p>



	Артикул																																												
   	<p>KNX датчик движения 1,10 м Универсальный для шинного сопряжения 3 арт.: 2073 U ETS-семейство изделий: физические датчики Тип изделия: датчик движения</p> <p>Дополнительные свойства «универсального» варианта:</p> <ul style="list-style-type: none"> • Ручное управление с помощью ИК-пульта (арт.: KNX PM FB IR) • 5 функциональных блоков, с 2 выходами каждый, для улавливания движений • Переключение функциональных блоков, например, для режимов день/ночь • Функция датчика освещённости с тремя порогами • Функция сигнализации при отключении шинного сопряжения • Измерение температуры <p>для серий AS и A</p> <p>Термопласт (ударопрочный) блестящий</p> <table style="width: 100%;"> <tr><td>слоновая кость</td><td>A 3181-1</td></tr> <tr><td>белый</td><td>A 3181-1 WW</td></tr> <tr><td>чёрный</td><td>A 3181-1 SW</td></tr> </table> <p>Термопласт (ударопрочный) лакиров.</p> <table style="width: 100%;"> <tr><td>алюминий</td><td>A 3181-1 AL</td></tr> <tr><td>цвет шампанского</td><td>A 3181-1 CH</td></tr> <tr><td>цвет мокко</td><td>A 3181-1 MO</td></tr> <tr><td>матовый антрацит</td><td>A 3181-1 ANM</td></tr> </table> <p>для серии CD</p> <p>Термопласт (ударопрочный) блестящий</p> <table style="width: 100%;"> <tr><td>слоновая кость</td><td>CD 3181-1</td></tr> <tr><td>белый</td><td>CD 3181-1 WW</td></tr> <tr><td>серый</td><td>CD 3181-1 GR</td></tr> <tr><td>светло-серый</td><td>CD 3181-1 LG</td></tr> <tr><td>чёрный</td><td>CD 3181-1 SW</td></tr> </table> <p>для серии LS</p> <p>Термопласт (ударопрочный) блестящий</p> <table style="width: 100%;"> <tr><td>слоновая кость</td><td>LS 3181-1</td></tr> <tr><td>белый</td><td>LS 3181-1 WW</td></tr> <tr><td>светло-серый</td><td>LS 3181-1 LG</td></tr> <tr><td>чёрный</td><td>LS 3181-1 SW</td></tr> </table> <p>Термопласт (ударопрочный) блестящий</p> <table style="width: 100%;"> <tr><td>алюминий</td><td>AL 3181-1</td></tr> <tr><td>нержавеющая сталь</td><td>ES 3181-1</td></tr> <tr><td>антрацит</td><td>AL 3181-1 AN</td></tr> <tr><td>dark</td><td>AL 3181-1 D</td></tr> <tr><td>латунь Classic</td><td>ME 3181-1 C</td></tr> <tr><td>латунь Antik</td><td>ME 3181-1 AT</td></tr> </table> <p>ИК пульт дистанционного управления для KNX датчик движения «универсальный», арт.: .. 3181-1 ..., .. 3281-1 KNX PM FB IR</p> <p>Питание от батареи от одного литиевого элемента (CR 2025), входит в комплект поставки</p>	слоновая кость	A 3181-1	белый	A 3181-1 WW	чёрный	A 3181-1 SW	алюминий	A 3181-1 AL	цвет шампанского	A 3181-1 CH	цвет мокко	A 3181-1 MO	матовый антрацит	A 3181-1 ANM	слоновая кость	CD 3181-1	белый	CD 3181-1 WW	серый	CD 3181-1 GR	светло-серый	CD 3181-1 LG	чёрный	CD 3181-1 SW	слоновая кость	LS 3181-1	белый	LS 3181-1 WW	светло-серый	LS 3181-1 LG	чёрный	LS 3181-1 SW	алюминий	AL 3181-1	нержавеющая сталь	ES 3181-1	антрацит	AL 3181-1 AN	dark	AL 3181-1 D	латунь Classic	ME 3181-1 C	латунь Antik	ME 3181-1 AT
слоновая кость	A 3181-1																																												
белый	A 3181-1 WW																																												
чёрный	A 3181-1 SW																																												
алюминий	A 3181-1 AL																																												
цвет шампанского	A 3181-1 CH																																												
цвет мокко	A 3181-1 MO																																												
матовый антрацит	A 3181-1 ANM																																												
слоновая кость	CD 3181-1																																												
белый	CD 3181-1 WW																																												
серый	CD 3181-1 GR																																												
светло-серый	CD 3181-1 LG																																												
чёрный	CD 3181-1 SW																																												
слоновая кость	LS 3181-1																																												
белый	LS 3181-1 WW																																												
светло-серый	LS 3181-1 LG																																												
чёрный	LS 3181-1 SW																																												
алюминий	AL 3181-1																																												
нержавеющая сталь	ES 3181-1																																												
антрацит	AL 3181-1 AN																																												
dark	AL 3181-1 D																																												
латунь Classic	ME 3181-1 C																																												
латунь Antik	ME 3181-1 AT																																												

	Артикул																																												
    	<p>KNX датчик движения 2,20 м Стандарт для шинного сопряжения 3 арт.: 2073 U В соответствующих сериях с уплотнителем AS .. 50 DS и «рамкой IP 44» обеспечивается степень защиты IP 44. Установка устройств со степенью защиты IP-44 разрешена только во внутренних помещениях ETS-семейство изделий: физические датчики Тип изделия: датчик движения</p> <p>для серий AS и A</p> <p>Термопласт (ударопрочный) блестящий</p> <table style="width: 100%;"> <tr><td>слоновая кость</td><td>A 3281</td></tr> <tr><td>белый</td><td>A 3281 WW</td></tr> <tr><td>чёрный</td><td>A 3281 SW</td></tr> </table> <p>Термопласт (ударопрочный) лакиров.</p> <table style="width: 100%;"> <tr><td>алюминий</td><td>A 3281 AL</td></tr> <tr><td>цвет шампанского</td><td>A 3281 CH</td></tr> <tr><td>цвет мокко</td><td>A 3281 MO</td></tr> <tr><td>матовый антрацит</td><td>A 3281 ANM</td></tr> </table> <p>для серии CD</p> <p>Термопласт (ударопрочный) блестящий</p> <table style="width: 100%;"> <tr><td>слоновая кость</td><td>CD 3281</td></tr> <tr><td>белый</td><td>CD 3281 WW</td></tr> <tr><td>серый</td><td>CD 3281 GR</td></tr> <tr><td>светло-серый</td><td>CD 3281 LG</td></tr> <tr><td>чёрный</td><td>CD 3281 SW</td></tr> </table> <p>для серии LS</p> <p>Термопласт (ударопрочный) блестящий</p> <table style="width: 100%;"> <tr><td>слоновая кость</td><td>LS 3281</td></tr> <tr><td>белый</td><td>LS 3281 WW</td></tr> <tr><td>светло-серый</td><td>LS 3281 LG</td></tr> <tr><td>чёрный</td><td>LS 3281 SW</td></tr> </table> <p>Металлическое исполнение (лакиров.)</p> <table style="width: 100%;"> <tr><td>алюминий</td><td>AL 3281</td></tr> <tr><td>нержавеющая сталь</td><td>ES 3281</td></tr> <tr><td>антрацит</td><td>AL 3281 AN</td></tr> <tr><td>dark</td><td>AL 3281 D</td></tr> <tr><td>латунь Classic</td><td>ME 3281 C</td></tr> <tr><td>латунь Antik</td><td>ME 3281 AT</td></tr> </table> <p>Уплотняющий набор для датчика движения 2,2 м серии AS / A AS A 50 DS</p> <p>Уплотняющий набор для датчика движения 2,2 м серий CD и LS AS CD 50 DS</p>	слоновая кость	A 3281	белый	A 3281 WW	чёрный	A 3281 SW	алюминий	A 3281 AL	цвет шампанского	A 3281 CH	цвет мокко	A 3281 MO	матовый антрацит	A 3281 ANM	слоновая кость	CD 3281	белый	CD 3281 WW	серый	CD 3281 GR	светло-серый	CD 3281 LG	чёрный	CD 3281 SW	слоновая кость	LS 3281	белый	LS 3281 WW	светло-серый	LS 3281 LG	чёрный	LS 3281 SW	алюминий	AL 3281	нержавеющая сталь	ES 3281	антрацит	AL 3281 AN	dark	AL 3281 D	латунь Classic	ME 3281 C	латунь Antik	ME 3281 AT
слоновая кость	A 3281																																												
белый	A 3281 WW																																												
чёрный	A 3281 SW																																												
алюминий	A 3281 AL																																												
цвет шампанского	A 3281 CH																																												
цвет мокко	A 3281 MO																																												
матовый антрацит	A 3281 ANM																																												
слоновая кость	CD 3281																																												
белый	CD 3281 WW																																												
серый	CD 3281 GR																																												
светло-серый	CD 3281 LG																																												
чёрный	CD 3281 SW																																												
слоновая кость	LS 3281																																												
белый	LS 3281 WW																																												
светло-серый	LS 3281 LG																																												
чёрный	LS 3281 SW																																												
алюминий	AL 3281																																												
нержавеющая сталь	ES 3281																																												
антрацит	AL 3281 AN																																												
dark	AL 3281 D																																												
латунь Classic	ME 3281 C																																												
латунь Antik	ME 3281 AT																																												

	Артикул
	<p>KNX датчик движения 2,20 м Универсальный для шинного сопряжения 3 арт.: 2073 U В соответствующих сериях с уплотнителем AS .. 50 DS и «рамкой IP 44» обеспечивается степень защиты IP 44. Установка устройств со степенью защиты IP-44 разрешена во внутренних помещениях и на улице ETS-семейство изделий: физические датчики Тип изделия: датчик движения</p> <p>Дополнительные свойства «универсального» варианта:</p> <ul style="list-style-type: none"> • Ручное управление с помощью ИК-пульта (арт.: KNX PM FB IR) • Зона обнаружения может быть наполовину отключена (настройки параметров) • 5 функциональных блоков, с 2 выходами каждый, для улавливания движений • Переключение функциональных блоков, например, для режимов день/ночь • Функция датчика освещённости с тремя порогами • Функция сигнализации при отключении шинного сопряжения • Измерение температуры
	<p>для серий AS и A</p> <p>Термопласт (ударопрочный) блестящий слоновая кость IP A 3281-1 белый IP A 3281-1 WW чёрный IP A 3281-1 SW</p> <p>Термопласт (ударопрочный) лакиров. алюминий IP A 3281-1 AL цвет шампанского IP A 3281-1 CH цвет мокко IP A 3281-1 MO матовый антрацит IP A 3281-1 ANM</p>
	<p>для серии CD</p> <p>Термопласт (ударопрочный) блестящий слоновая кость IP CD 3281-1 белый IP CD 3281-1 WW серый IP CD 3281-1 GR светло-серый IP CD 3281-1 LG чёрный IP CD 3281-1 SW</p>
	<p>для серии LS</p> <p>Термопласт (ударопрочный) блестящий слоновая кость IP LS 3281-1 белый IP LS 3281-1 WW светло-серый IP LS 3281-1 LG чёрный IP LS 3281-1 SW</p> <p>Металлическое исполнение (лакиров.) алюминий IP AL 3281-1 нержавеющая сталь IP ES 3281-1 антрацит IP AL 3281-1 AN dark IP AL 3281-1 D латунь Classic ME 3281-1 C латунь Antik ME 3281-1 AT</p>
	<p>ИК пульт дистанционного управления для KNX датчик движения «универсальный», арт.: .. 3181-1 .., .. 3281-1</p> <p style="text-align: center;">KNX PM FB IR</p> <p>Питание от батареи от одного литиевого элемента (CR 2025), входит в комплект поставки</p>

	Артикул
	<p>KNX комнатный контроллер, 2 группы включая прозрачную накладку и вкладыш с символами</p> <p>для серий AS и A комплектный набор накладок, 2 группы, арт.: A 502 TSA .. A 5178 TSM</p>
	<p>для серии CD комплектный набор накладок, 2 группы, арт.: CD 502 TSA .. CD 5178 TSM</p>
	<p>для серии LS комплектный набор накладок, 2 группы, арт.: ..502 TSA .. в серии LS LS 5178 TSM</p>
	<p>KNX регулятор климата со встроенным шинным сопряжением с ротором для корректировки заданной температуры Ввод в эксплуатацию с помощью ETS3.0d или более новой версий.</p> <p>для серии AS и серии A</p> <p>Термопласт (ударопрочный) блестящий слоновая кость A 2178 белый A 2178 WW чёрный A 2178 SW</p> <p>Термопласт (ударопрочный) лакиров. алюминий A 2178 AL цвет шампанского A 2178 CH цвет мокко A 2178 MO матовый антрацит A 2178 ANM</p>
	<p>для серии CD</p> <p>Термопласт (ударопрочный) блестящий слоновая кость 2178 белый CD 2178 WW серый CD 2178 GR светло-серый CD 2178 LG чёрный CD 2178 SW</p>
	<p>для серии LS</p> <p>Термопласт (ударопрочный) блестящий слоновая кость LS 2178 белый LS 2178 WW светло-серый LS 2178 LG чёрный LS 2178 SW</p> <p>Металлическое исполнение алюминий AL 2178 нержавеющая сталь ES 2178 антрацит (лакиров. алюминий) AL 2178 AN хром GCR 2178 латунь Classic ME 2178 C латунь Antik ME 2178 AT</p>

	Артикул
	<p>KNX регулятор климата со встроенным шинным сопряжением встроенный кнопочный интерфейс, 4 группы с ротором для корректировки заданной температуры Ввод в эксплуатацию с помощью ETS3.0d или более новой версии.</p> <p>для серии AS и серии A</p> <p>Термопласт (ударопрочный) блестящий слоновая кость A 2178 TS белый A 2178 TS WW чёрный A 2178 TS SW</p> <p>Термопласт (ударопрочный) лакиров. алюминий A 2178 TS AL цвет шампанского A 2178 TS CH цвет мокко A 2178 TS MO матовый антрацит A 2178 TS ANM</p>
	<p>для серии CD</p> <p>Термопласт (ударопрочный) блестящий слоновая кость 2178 TS белый CD 2178 TS WW серый CD 2178 TS GR светло-серый CD 2178 TS LG чёрный CD 2178 TS SW</p>
	<p>для серии LS</p> <p>Термопласт (ударопрочный) блестящий слоновая кость LS 2178 TS белый LS 2178 TS WW светло-серый LS 2178 TS LG чёрный LS 2178 TS SW</p> <p>Металлическое исполнение алюминий AL 2178 TS нержавеющая сталь ES 2178 TS антрацит (лакиров. алюминий) AL 2178 TS AN dark (лакиров. алюминий) AL 2178 TS D хром GCR 2178 TS латунь Classic ME 2178 TS C латунь Antik ME 2178 TS AT</p>

	Артикул
	<p>KNX регулятор со встроенным шинным сопряжением встроенный кнопочный интерфейс, 4 группы без поворотной ручки для регулировки установки температуры без оперативных элементов Ввод в эксплуатацию с помощью ETS3.0d или более новой версии.</p> <p>для серии AS и серии A</p> <p>Блестящий дуропласт (устойчив к механическим повреждениям) слоновая кость A 2178 ORTS белый A 2178 ORTS WW чёрный A 2178 ORTS SW</p> <p>Дуропласт лакиров. алюминий A 2178 ORTS AL цвет шампанского A 2178 ORTS CH цвет мокко A 2178 ORTS MO</p> <p>Термопласт (ударопрочный) блестящий белый A 2178 BF ORTS WW чёрный A 2178 BF ORTS SW</p> <p>Термопласт (ударопрочный) лакиров. матовый антрацит A 2178 BF ORTS ANM</p>
	<p>для серии CD</p> <p>Блестящий дуропласт (устойчив к механическим повреждениям) слоновая кость 2178 ORTS белый CD 2178 ORTS WW серый CD 2178 ORTS GR светло-серый CD 2178 ORTS LG чёрный CD 2178 ORTS SW</p>
	<p>для серии LS</p> <p>Блестящий дуропласт (устойчив к механическим повреждениям) слоновая кость LS 2178 ORTS белый LS 2178 ORTS WW светло-серый LS 2178 ORTS LG чёрный LS 2178 ORTS SW</p> <p>Металлическое исполнение алюминий AL 2178 ORTS нержавеющая сталь ES 2178 ORTS антрацит (лакиров. алюминий) AL 2178 ORTS AN хром GCR 2178 ORTS латунь Classic ME 2178 ORTS C латунь Antik ME 2178 ORTS AT</p>

Артикул

Артикул

KNX Датчик CO₂
со встроенным шинным сопряжением
с контролем температуры в помещении
и с датчиком влажности
встроенный кнопочный интерфейс, 2 группы



для серии AS и серии A

Блестящий дуропласт
(устойчив к механическим повреждениям)

слоновая кость **CO2 A 2178**
белый **CO2 A 2178 WW**
чёрный **CO2 A 2178 SW**

Дуропласт лакиров.

алюминий **CO2 A 2178 AL**
цвет шампанского **CO2 A 2178 CH**
цвет мокко **CO2 A 2178 MO**

Термопласт (ударопрочный) блестящий

белый **CO2 A 2178 BF WW**
чёрный **CO2 A 2178 BF SW**

Термопласт (ударопрочный) лакиров.

матовый антрацит **CO2 A 2178 BF ANM**

для серии CD

Блестящий дуропласт
(устойчив к механическим повреждениям)

слоновая кость **CO2 CD 2178**
белый **CO2 CD 2178 WW**
серый **CO2 CD 2178 GR**
светло-серый **CO2 CD 2178 LG**
чёрный **CO2 CD 2178 SW**

для серии LS

Блестящий дуропласт
(устойчив к механическим повреждениям)

слоновая кость **CO2 LS 2178**
белый **CO2 LS 2178 WW**
светло-серый **CO2 LS 2178 LG**
чёрный **CO2 LS 2178 SW**

Металлическое исполнение

алюминий **CO2 AL 2178**
нержавеющая сталь **CO2 ES 2178**
антрацит (лакиров.

алюминий) **CO2 AL 2178 AN**

dark (лакиров.

алюминий) **CO2 AL 2178 D**

хром **CO2 GCR 2178**

латунь Classic **CO2 ME 2178 C**

латунь Antik **CO2 ME 2178 AT**



Комнатный термостат fan coil

Назначение

- Модуль датчика для управления электрическими калориферами в установках KNX
- Измерение и регулирование температуры помещения
- Установка в монтажной коробке согласно DIN 49073

Характеристики

- Фронтальная панель из настоящего стекла
- 8 емкостных экранных кнопок
- Внутренний датчик температуры
- Внешний считываемый датчик температуры
- Управление калориферами
- Режим отопления и/или охлаждения
- Предназначен для 2-трубных или 4-трубных установок
- Можно настроить до 3 ступеней вентилятора
- Функция регулятора температуры помещения
- Для выбора текущего уровня потребления электроэнергии предлагаются 4 рабочих режима по стандарту KNX или 5 температурных режимов для применения в отелях или подобных заведениях
- Дисплей для индикации температуры (°C или °F), ступени вентилятора, режима работы/температурного режима
- 1 уровень управления и 2 уровня меню
- Уровни меню могут блокироваться
- 1 СИД состояния (красный/зеленый/синий)
- Регулируемая яркость и контрастность
- Продолжительность освещения до 120 секунд
- Для регулятора температуры в помещении может использоваться подстанция
- Встроенное шинное сопряжение

для серий AS и A

белый **TRD A 5248 WW**
чёрный **TRD A 5248 SW**



для серии LS

белый **TRD LS 9248 WW**
чёрный **TRD LS 9248 SW**





Исполнительные элементы на монтажной рейке

КОМБИНАЦИЯ ИСПОЛНИТЕЛЬНЫХ ЭЛЕМЕНТОВ KNX НА МОНТАЖНОЙ РЕЙКЕ

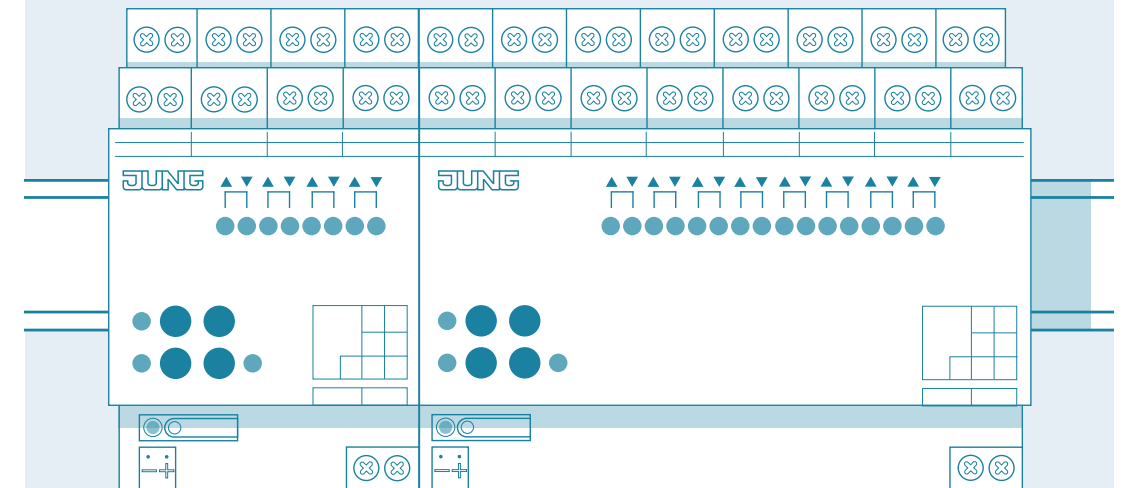













Такая комбинация из 8 и 16 исполнительных элементов (переключения и затемнения) обладает своими преимуществами. Она способствует оптимальному использованию пространства для размещения 12 рейковых элементов/24-канальных выключателей и обеспечивает их высокую функциональность.

«Исполнительные элементы KNX на монтажной рейке обладают высокой функциональностью и компактностью, что обеспечивает оптимальное использование пространства. Все они удобны как для повседневного пользования в ручном режиме, так и для технического обслуживания. Кроме того, информацию об их состоянии можно получать в ручном режиме. Функция работы со сценами

освещения интегрирована во все элементы переключения, диммирования и затемнения. В качестве опции исполнительные элементы могут оснащаться счётчиком рабочих часов и датчиком тока (для определения нагрузки по току на каждом выходе). Исполнительные элементы JUNG KNX на монтажной рейке отвечают всем стандартам, техническим нормам VDE и сертификатам.»

Артикул	
	KNX блок питания, 160 мА REG-корпус 4 TE Продукт семейства ETS: системное устройство Тип продукта: блок питания 20160 REG
	KNX блок питания, 320 мА REG-корпус 4 TE Продукт семейства ETS: системное устройство Тип продукта: блок питания 20320 REG
	KNX блок питания, 640 мА REG-корпус 4 TE Продукт семейства ETS: системное устройство Тип продукта: блок питания 20640 REG
	KNX блок питания, 1280 мА REG-корпус 6 TE Продукт семейства ETS: системное устройство Тип продукта: блок питания 21280 REG
	Бесперебойный KNX блок питания 640 мА со встроенным дросселем REG-корпус 8 TE Продукт семейства ETS: системное устройство Тип продукта: блок питания USV 640 MA
	Свинцовый аккумулятор (перезаряжаемый) BGA 12 AH 12 V DC, 12 Ah
	Комплект проводов базовый KSB 4 дополнительный KSE 2
	USB-интерфейс REG-корпус 2 TE 2131 USBS REG
	USB-интерфейс 2131 USBS

Артикул	
	Крышка для USB интерфейса арт.: 2131 USBS, 2130 USBS для серий AS и A
	Блестящий дуропласт (устойчив к механическим повреждениям) слоновая кость A 569 PLT белый A 569 PLT WW чёрный A 569 PLT SW
	Дуропласт лакиров. алюминий A 569 PLT AL цвет шампанского A 569 PLT CH цвет мокко A 569 PLT MO
	Термопласт (ударопрочный) блестящий слоновая кость A 569 BFPLT белый A 569 BFPLT WW чёрный A 569 BFPLT SW
	Термопласт (ударопрочный) лакиров. матовый антрацит A 569 BFPLT ANM
	для серии CD Термопласт (ударопрочный) блестящий слоновая кость 569 T белый CD 569 T WW серый CD 569 T GR светло-серый CD 569 T LG чёрный CD 569 T SW
	Крышка с полем для надписи 6 x 37 мм Термопласт (ударопрочный) блестящий слоновая кость 569 TNA белый CD 569 TNA WW
	Прозрачная накладка с бумажным вкладышем поле для надписи 6 x 37 мм (запчасть) белый вкладыш CD 20 NA
	для серии LS Термопласт (ударопрочный) блестящий слоновая кость LS 969 T белый LS 969 T WW светло-серый LS 969 T LG чёрный LS 969 T SW
	Металлическое исполнение алюминий AL 2969 T нержавеющая сталь ES 2969 T антрацит (лакиров. алюминий) AL 2969 T AN dark (лакиров. алюминий) AL 2969 T D хром GCR 2969 T латунь Classic ME 2969 T C латунь Antik ME 2969 T AT
	Радио USB-порт USB 2130 RF <ul style="list-style-type: none"> Интерфейс персонального компьютера для назначения адресов, программирования и диагностики приборов KNX-RF USB флэш накопитель для подключения к персональному компьютеру с операционной системой Windows
	Шлюз радио-KNX RF Проектирование и ввод в эксплуатацию с помощью ETS 5 или более новой версии. MK 100 RF <ul style="list-style-type: none"> Соединение радиосетей KNX с проводными линиями KNX Повышение дальности радиосвязи в сетях KNX (работа в качестве повторителя) 24 V AC/DC, арт. NT 2415 REG VDC)

KNX







Системные компоненты

Актуаторы









Артикул
 <p>KNX IP-интерфейс REG-корпус 2 TE</p> <p style="text-align: right;">IPS 300 SREG</p> <ul style="list-style-type: none"> Поддержка KNX Secure данных начиная с версии ETS 5.7 Поддержка KNX IP Secure данных начиная с версии ETS 5.7
 <p>KNX IP-роутер REG-корпус 2 TE</p> <p>ETS семейство изделий: системные изделия Тип изделия: IP-роутер</p> <p style="text-align: right;">IPR 300 SREG</p> <ul style="list-style-type: none"> Поддержка KNX Secure данных начиная с версии ETS 5.7 Поддержка KNX IP Secure данных начиная с версии ETS 5.7
 <p>KNX Зональный/линейный соединитель REG-корпус 2 TE</p> <p>Семейство продуктов в ETS: Системные компоненты Тип продукта: Линейный соединитель</p> <p style="text-align: right;">2142 REG</p>
 <p>Логический модуль REG-корпус 2 TE</p> <p>ETS семейство изделий: контроллер Тип продукта: контроллер</p> <p style="text-align: right;">ABL/S2.1</p>
 <p>Актуатор коммутирующий, 2 канала REG-корпус 4 TE</p> <p>2 замыкающих контакта с механическим ручным управлением и индикацией статуса ETS семейство изделий: выход Тип продукта: бинарный выход 2 группы</p> <p style="text-align: right;">2302.16 REGHM</p>
 <p>Актуатор коммутирующий, 4 группы REG-корпус 4 TE</p> <p>4 замыкающих контакта с механическим ручным управлением и индикацией статуса ETS семейство изделий: выход Тип изделия: бинарный выход 4 группы</p> <p style="text-align: right;">2304.16 REGHM</p>
 <p>Актуатор коммутирующий, 8 групп REG-корпус 8 TE</p> <p>8 замыкающих контактов с механическим ручным управлением и индикацией статуса ETS семейство изделий: выход Тип изделия: бинарный выход 8 групп</p> <p style="text-align: right;">2308.16 REGHM</p>
 <p>Актуатор коммутирующий, 4 группы, С-нагрузка с определением тока REG-корпус 4 TE</p> <p>4 замыкающих контакта с механическим ручным управлением и индикацией статуса ETS семейство изделий: выход Тип изделия: бинарный выход 4 группы</p> <p style="text-align: right;">2304.16 REGCHM</p>
 <p>Актуатор коммутирующий, 8 групп, С-нагрузка с определением тока REG-корпус 8 TE</p> <p>8 замыкающих контактов с механическим ручным управлением и индикацией статуса ETS семейство изделий: выход Тип изделия: бинарный выход 8 групп</p> <p style="text-align: right;">2308.16 REGCHM</p>

KNX

Актуаторы

Артикул
 <p>Актуатор коммутирующий 4 группы / жалюзи 2 группы REG-корпус 4 TE</p> <p>Актуатор коммутирующий: макс. 4 группы Актуатор жалюзи: макс. 2 группы Смешанный режим: макс. например, актуатор коммутирующий 2 группы/актуатор жалюзи 1 группа электронное ручное управление и светодиод статуса Ввод в эксплуатацию с помощью ETS3.0d или более новой версий. ETS семейство изделий: выход Тип изделия: бинарный выход</p> <p style="text-align: right;">2304.16 REGHE</p>
 <p>Актуатор коммутирующий 8 групп / жалюзи 4 группы REG-корпус 4 TE</p> <p>Актуатор коммутирующий: макс. 8 групп Актуатор жалюзи: макс. 4 группы Смешанный режим: макс. например, актуатор коммутирующий 4 группы/актуатор жалюзи 2 группы электронное ручное управление и светодиод статуса ETS семейство изделий: выход Тип изделия: бинарный выход</p> <p style="text-align: right;">2308.16 REGHE</p>
 <p>Актуатор коммутирующий 16 групп / жалюзи 8 групп REG-корпус 8 TE</p> <p>Актуатор коммутирующий: макс. 16 групп Актуатор жалюзи: макс. 8 групп Смешанный режим: макс. например, актуатор коммутирующий 6 групп/актуатор жалюзи 5 групп электронное ручное управление и светодиод статуса ETS семейство изделий: выход Тип изделия: бинарный выход</p> <p style="text-align: right;">2316.16 REGHE</p>
 <p>KNX актуатор жалюзи 4 группы DC 12-48 В REG-корпус 4 TE</p> <p>электронное ручное управление и светодиод статуса Ввод в эксплуатацию с помощью ETS3.0d или более новой версий. ETS семейство изделий: жалюзи Тип продукта: жалюзи</p> <p style="text-align: right;">2424 REGHE</p>
 <p>KNX актуатор жалюзи, 2 группы AC 110-230 В, 1 группа DC 12-48 В REG-корпус 4 TE</p> <p>электронное ручное управление и светодиод статуса Ввод в эксплуатацию с помощью ETS3.0d или более новой версий. ETS семейство изделий: жалюзи Тип продукта: жалюзи</p> <p style="text-align: right;">2502 REGHE</p>
 <p>KNX актуатор жалюзи 4 группы AC 110-230 В, 2 группы DC 12-48 В REG-корпус 4 TE</p> <p>электронное ручное управление и светодиод статуса ETS семейство изделий: жалюзи Тип продукта: жалюзи</p> <p style="text-align: right;">2504 REGHE</p>
 <p>KNX актуатор жалюзи 4 группы AC 110-230 В, 2 группы DC 12-48 В REG-корпус 4 TE</p> <p>электронное ручное управление и светодиод статуса Корректировка занавеса для нижнего конечного положения (например, положение проветривания при использовании рольставней) Ввод в эксплуатацию с помощью ETS3.0d или более новой версий. ETS семейство изделий: жалюзи Тип продукта: жалюзи</p> <p style="text-align: right;">2514 REGHE</p>

	Артикул
	<p>KNX актуатор жалюзи 8 групп AC 110-230 В, 4 группы DC 12-48 В REG-корпус 8 TE электронное ручное управление и светодиод статуса ETS семейство изделий: жалюзи Тип продукта: жалюзи</p> <p style="text-align: right;">2508 REGHE</p>
	<p>Актуатор жалюзи – 4 канала, AC 110-230 В REG-корпус 4 TE электронное ручное управление и светодиод статуса ETS семейство изделий: жалюзи Тип продукта: жалюзи</p> <p style="text-align: right;">2504 REGHER</p>
	<p>KNX универсальный LED диммер / регулятор оборотов, 1 группа 1 x 500 Вт, высоковольтные светодиодные лампы тип. 3 ... 100 Вт REG-корпус 4 TE ETS семейство изделий: освещение Тип изделия: диммер</p> <p style="text-align: right;">3901 REGHE</p>
	<p>KNX LED диммер «универсальный», 2 группы 2 x 300 Вт, высоковольтные светодиодные лампы тип. 2 x 3 ... 60 Вт REG-корпус 4 TE ETS семейство изделий: освещение Тип изделия: диммер</p> <p style="text-align: right;">3902 REGHE</p>
	<p>KNX LED диммер «универсальный», 4 группы 4 x 250 Вт, высоковольтные светодиодные лампы тип. 4 x 3 ... 50 Вт 1 x 950 Вт REG-корпус 8 TE ETS семейство изделий: освещение Тип изделия: диммер</p> <p style="text-align: right;">3904 REGHE</p>
	<p>LED - диммирующий актуатор, 4 канала</p> <p style="text-align: right;">3904 EB LED</p>
	<p>LED - диммирующий актуатор, 4 канала REG-корпус 4 TE</p> <p style="text-align: right;">3904 REG LED</p> <ul style="list-style-type: none"> • LED-диммер для управления светодиодными лампами и светодиодными модулями 12 – 24 В (ШИМ) • Возможные комбинации каналов: <ul style="list-style-type: none"> – 4 независимых канала – 2 канала Tunable-White – 2 независимых канала, 1 канал Tunable-White – 1 RGB-канал, 1 независимый канал – 1 RGBW канал
	<p>Блок управления 1-10 В, 4 группы REG-корпус 4 TE ETS семейство изделий: освещение Тип изделия: диммер</p> <p style="text-align: right;">2194 REGHM</p>
	<p>KNX Шлюз DALI TW REG-корпус 4 TE электронное ручное управление и светодиод статуса ETS семейство изделий: освещение Тип изделия: диммер</p> <p style="text-align: right;">2099 REGHE</p>
	<p>DALI трансформатор для высоковольтных галогенных ламп</p> <p style="text-align: right;">D SNT 105</p> <p>35 ... 105 Вт AC 230/240 В ~, 50/60 Гц</p>

	Артикул
	<p>Сдвоенный актуатор для фенкойлов REG-корпус 4 TE электронное ручное управление и светодиод статуса ETS семейство изделий: отопление, кондиционер, вентиляция Тип продукта: фенкойл</p> <p style="text-align: right;">FCA 2 REGHE</p>
	<p>Актуатор помещения 110-230 В REG-корпус 4 TE электронное ручное управление и светодиод статуса ETS семейство изделий: выход Тип изделия: бинарный выход</p> <p style="text-align: right;">RA 23024 REGHE</p>
	<p>KNX мультистанция REG-корпус 4 TE</p> <p style="text-align: right;">23066 REGHE</p> <ul style="list-style-type: none"> • Функции актуатора: переключение, жалюзи, сервоприводы • Макс. 6 выходов переключения • Макс. 3 выхода на жалюзи • Встроенный интерфейс кнопки с 6 входами • 2 встроенных регулятора температуры • 2 входа для датчиков температуры (арт. FF 7.8) • Логические функции для управления системами дома • Функция сцены
	<p>KNX актуатор отопления, 6 групп REG-корпус 4 TE 6 выходов «TRIAС» электронное ручное управление и светодиод статуса ETS-семейство изделий: отопление, кондиционер, вентиляция Тип изделия: вентили</p> <p style="text-align: right;">2336 REG HZ HE</p>
	<p>KNX актуатор отопления, 6 групп с контроллером REG-корпус 4 TE 6 выходов «TRIAС» электронное ручное управление и светодиод статуса ETS-семейство изделий: отопление, кондиционер, вентиляция Тип изделия: вентили</p> <p style="text-align: right;">2336 REG HZR HE</p>
	<p>Аналоговый актуатор, 4 канала REG-корпус 4 TE ETS семейство изделий: вывод Тип продукта: аналоговый вывод, 4 канала</p> <p style="text-align: right;">2204.01 REGA</p> <p>Для работы аналогового вывода требуется питание 24 В AC. Необходимое питание может обеспечить блок питания арт. WSSV 10.</p>
	<p>Аналоговый выходной модуль, 4 канала REG-корпус 4 TE</p> <p style="text-align: right;">2204.01 REGAM</p> <p>Модуль расширения для аналогового актуатора на 4 канала арт.: 2204.01 REGA</p>
	<p>KNX актуатор коммутирующий с интерфейсом, 1 группа 16 А 1 НО контакт, 2 бинарных входа ETS семейство изделий: выход Тип изделия: бинарный выход</p> <p style="text-align: right;">2131.16 UP</p>

KNX Актуаторы Датчики

Артикул



KNX актуатор коммутирующий, 2 группы 6 А, с интерфейсом для скрытого монтажа
2 НО контакта, 2 бинарных входа
ETS семейство изделий: выход
Тип продукта: бинарный выход 2 группы
2132.6 UP

Актуатор жалюзи/отопления с интерфейсом сухих контактов
3 бинарных входа
1 выход жалюзи, 1 выход «TRIAC» (heating)
2531 UP

KNX актуатор жалюзи с интерфейсом сухих контактов, 1 группа для скрытого монтажа
3 бинарных входа
ETS семейство изделий: жалюзи
Тип продукта: жалюзи
2501 UP

Универсальный диммер, 1 группа, 50-210 Вт/ВА, с дополнительными входами
2 бинарных входа
ETS семейство изделий: освещение
Тип изделия: диммер
3210 UP

KNX актуатор отопления с интерфейсом сухих контактов, 1 группа
3 бинарных входа
1 выход «TRIAC»
ETS-семейство изделий: отопление, кондиционер, вентиляция
Тип изделия: вентили
2501 HZ UP

KNX сервопривод клапана с контроллером
электромеханический сервопривод
ETS-семейство изделий: отопление, кондиционер, вентиляция
Тип изделия: вентили
2177 SV R

Датчик конденсации
BTS 01

- Распознавание образования конденсата на трубопроводах охлаждающего средства в жилых или технологических помещениях
- Подсоединение к интерфейсам чувствительных элементов KNX или аналогичным бинарным входам (2177 SV R, 2076-2 T, 2076-4 T, .. 2178 TS ..., .. 2178 ORTS ..., CO2 .. 2178 ..)
- Монтаж на трубопроводе охлаждающего средства

Датчик протечки
LES 01

- Распознавание попадания воды и утечек
- Подсоединение к интерфейсам чувствительных элементов KNX или аналогичным бинарным входам (2177 SV R, 2076-2 T, 2076-4 T, .. 2178 TS ..., .. 2178 ORTS ..., CO2 .. 2178 ..)
- Монтаж на контролируемой поверхности

KNX Датчики Multiroom

Артикул



KNX ввод бинарный, 6 групп
REG-корпус 2 TE
6 входов AC/DC 10 ... 230 В ~
(возможно подключение разных внешних проводов, например: E1-3 = L1 и E4-E6 = L2)
со статусом индикатора
ETS семейство изделий: вход
Тип продукта: бинарный вход 6 групп
2116 REG

KNX ввод бинарный, 8 групп
REG-корпус 4 TE
8 входов 12 ... 48 В AC/DC
Дополнительный выход постоянного напряжения 24 В (SELV) для опроса потенциальных свободных контактов со статусом индикатора
ETS семейство изделий: вход
Тип продукта: бинарный вход 8 групп
2128 REG

Интерфейс кнопок, 2 канала
ETS семейство изделий: ввод
Тип изделия: бинарный вход
2076-2 T

Интерфейс кнопок, 4 канала
Продукт семейства ETS: вход
Тип продукта: бинарный вход
2076-4 T

KNX энергодатчик, 3 группы REG
REG-корпус 4 TE
ETS-семейство изделий: физические датчики
Тип изделия: энергодатчик
2103 REG ES







KNX Multiroom-усилитель с веб-радио и встроенным MP3-плеером со встроенным шинным сопряжением 4 выхода стерео
предназначено для монтажа в 19" стойку
ETS-семейство изделий: мультимедиа
Тип изделия: мультирум
MR WR-AMP 4.4







KNX Multiroom-усилитель с веб-радио и встроенным MP3-плеером со встроенным шинным сопряжением 8 выходов стерео
предназначено для монтажа в 19" стойку
ETS-семейство изделий: мультимедиа
Тип изделия: мультирум
MR WR-AMP 4.8



Sonos шлюз
REG-корпус 2 TE
ETS-семейство изделий: мультимедиа
Тип изделия: мультирум
MR-SONOS-REG

Артикул	
	<p>KNX погодная станция «универсальная» компактный корпус включает крепление ETS семейство изделий: вход Тип продукта: аналоговый вход 4 группы 2225 WS U Для эксплуатации погодной станции требуется блок питания (арт.: WSSV 10).</p>
	<p>Крепёжный кронштейн (запчасть) для монтажа универсальной погодной станции арт. 2225 WSU 2225 BFA</p>
	<p>KNX домашняя метеостанция 2224 WH Номинальное напряжение AC/DC 24 В SELV Потребляемая мощность 6,5 Вт Для эксплуатации погодной станции требуется блок питания (арт.: WSSV 10).</p>
	<p>Крепёжный комплект для домашней метеостанции арт.: 2224 WH для установки на опоре 50 – 120 мм Ø MM 100</p>
	<p>KNX аналоговый вход 4 группы REG-корпус 4 TE ETS семейство изделий: вход Тип продукта: аналоговый вход 4 группы 2214 REG A Для эксплуатации аналогового входа требуется блок питания, напр. блок питания арт.: WSSV 10.</p>
	<p>Дополнительный аналоговый входной модуль 4 группы REG-корпус 4 TE дополнительный модуль для аналогового входа 2214 REGAM</p>
	<p>Блок питания AC 24 В ~ для погодной станции «универсальная» арт.: 2225 WS U для домашней метеостанции арт.: 2224 WH для аналогового входа арт.: 2214 REG A для аналогового выхода арт.: 2204.01 REGA REG-корпус 4 TE WSSV 10</p>

Артикул	
	<p>Датчик ветра WS 10 W</p>
	<p>Датчик дождя WS 10 R</p>
	<p>Датчик освещённости напряжение питания: 24 В DC диапазон измерения: 0 – 60 000 люкс, линейная характеристика WS 10 H</p>
	<p>Датчик сумеречный напряжение питания: 24 В DC диапазон измерения: 0 – 255 люкс, линейная характеристика WS 10 D</p>
	<p>Сенсор температуры напряжение питания: 24 В DC диапазон измерения: -30 °C – +70 °C, линейная характеристика WS 10 T</p>

Артикул



Smart панель со встроенным шинным сопряжением формат 4:3

для настенного монтажа, сенсорный экран безвентиляторные, без движущихся частей

SP 5.1 KNX

Встроенная сигнальная система

Сигнальная система предлагает защитный комплекс для наблюдения окон и дверей. Сигнальная система может отображать состояние оконных контактов, датчиков движения или датчиков разбития стекла и отслеживает изменения статусов этих датчиков. Датчики, встроенные в сигнальную систему могут быть объединены в максимум две области безопасности (внутренняя / внешняя). Интеграция этих областей в данную систему позволяет контролировать взломы во время присутствия или отсутствия людей. Кроме того, наблюдать можно и отдельные участки. При поступлении сигнала о взломе звуковые и визуальные сигналы тревоги (вспышки света, сирены) могут быть активированы с помощью компонентов KNX (например, переключение исполнительных механизмов).
Максимум 40 датчиков (KNX)
2 области наблюдения

Рамка

для Smart панели арт.: SP 5.1 KNX

белый **R 5 WW**

чёрный **R 5 SW**

алюминий **R 5 AL**

Размер: 236 x 170 x 8 мм (Ш x В x Г)

Акриловое стекло с печатью на подложке



Рамка

для Smart панели арт.: SP 5.1 KNX

алюминий **FP AL 781**

нержавеющая сталь **FP ES 781**

зелёное стекло **FP GLAS 781**

белое стекло **FP GLAS 781 WW**

чёрное стекло **FP GLAS 781 SW**



Рамка

для Smart панели арт.: SP 5.1 KNX

алюминий **R 5 AL E**

белый (лакиров. алюминий) **R 5 WW E**



Рамка

для Smart панели арт.: SP 5.1 KNX

промышленная версия

антрацит **FPI 781 AN**



Встраиваемый корпус

для Smart панели арт.: SP 5.1 KNX

размеры выреза (Ш x В): 212 x 124 мм

глубина монтажа: 75 мм

EBG 24



Внутренняя сирена

белый **DAS 4120**

рабочее напряжение: 10-28 В DC

Степень защиты IP 32



Выключатель для замочного механизма

для активации / деактивации сигнальной системы

Накладной монтаж **DAS 4300 A**

корпус, лицевая панель: литой алюминий (под давлением)

цвет: белый согласно RAL 9010

Артикул



Выключатель для замочного механизма

для активации / деактивации сигнальной системы

скрытый монтаж **DAS 4300 U**

корпус, лицевая панель: литой алюминий



Профильный цилиндр для замочного механизма

с 3-мя ключами

разные ключи **28**

одинаковые ключи **28 G1**



Ключ

для профильного цилиндра арт.: 28 G1

(запчасть)

1 штука **28 G1 SL**

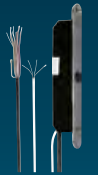

Запорный элемент

DAS 4370



Шарнир для рамы, контакт выключателя

DAS 4360



Датчик разбития стекла, пассивный

белый,
как RAL 9010

FUS 4415 WW



Магнитный контакт

белый,
как RAL 9010
коричневый

FUS 4410 WW

FUS 4410 BR



Сигнальная панель

ETS семейство изделий: дисплей

Тип изделия: сигнальная панель

зелёное стекло **MBT 2424**

белое стекло **MBT 2424 WW**

чёрное стекло **MBT 2424 SW**

Стеклопанель с алюминиевым корпусом оснащена

24 ёмкостными сенсорами и 24 статусных светодиода.

Технические характеристики

Внешний источник питания

Номинальное напряжение: AC / DC 24 В SELV

Потребляемая мощность: прил. 2,2 Вт

Размеры (Ш x В x Г): передняя панель

прил. 236 x 156 x 14 мм

Глубина установки: прил. 38 мм

Уровень защиты: IP 54 (скрытый монтаж)

IP 20 (накладной монтаж)



Корпус накладного монтажа

для сигнальной панели арт.: MBT 2424 ..

Размер (Ш x В x Г): 236 x 156 x 52 мм

Степень защиты: IP 20

светло-серый,

как RAL 7035 **EBG 2424**



Блок питания, скрытый монтаж

для сигнальной панели арт.: MBT 2424 ..

NT 2405 VDC

Входное напряжение: AC 230 В ~

Выходное напряжение: 24 В DC

Визуализация и управление

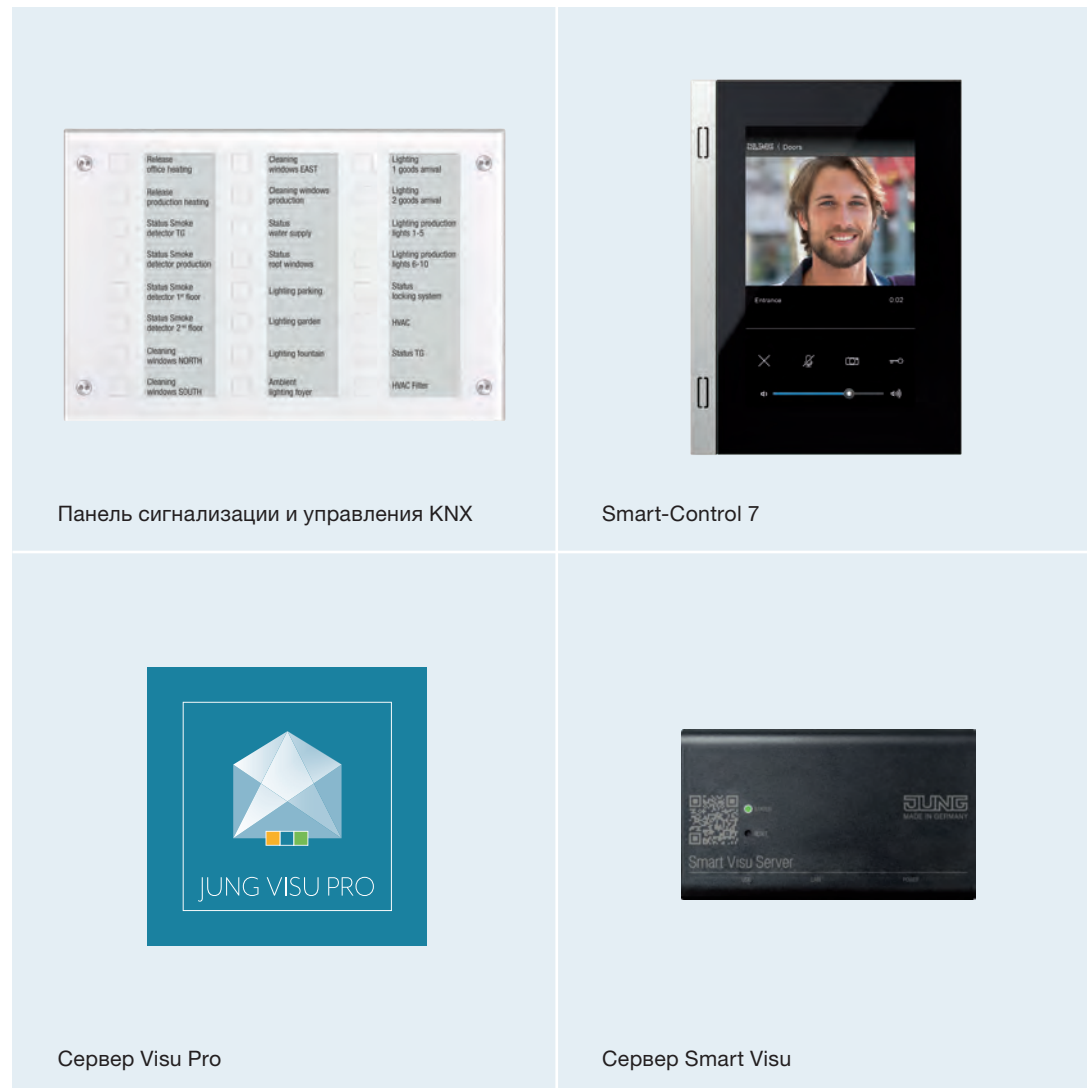

Серверы и дисплеи JUNG предназначены для объединения современной системы автоматизации зданий в рамках одной сети, а также для централизованного управления ими и визуализации их состояния и функций. Перспективная технология способствует большему комфорту, экономичности и энергоэффективности — как в повседневной жизни, так и в рабочие будни.

Smart-Controls



Панели управления Smart-Controls 5, 7, 10, 15 и 19 используются для управления различными системами домашней автоматизации с помощью приложений. Все доступные приложения наглядно отображаются и открываются одним касанием.

Сервер и клиенты

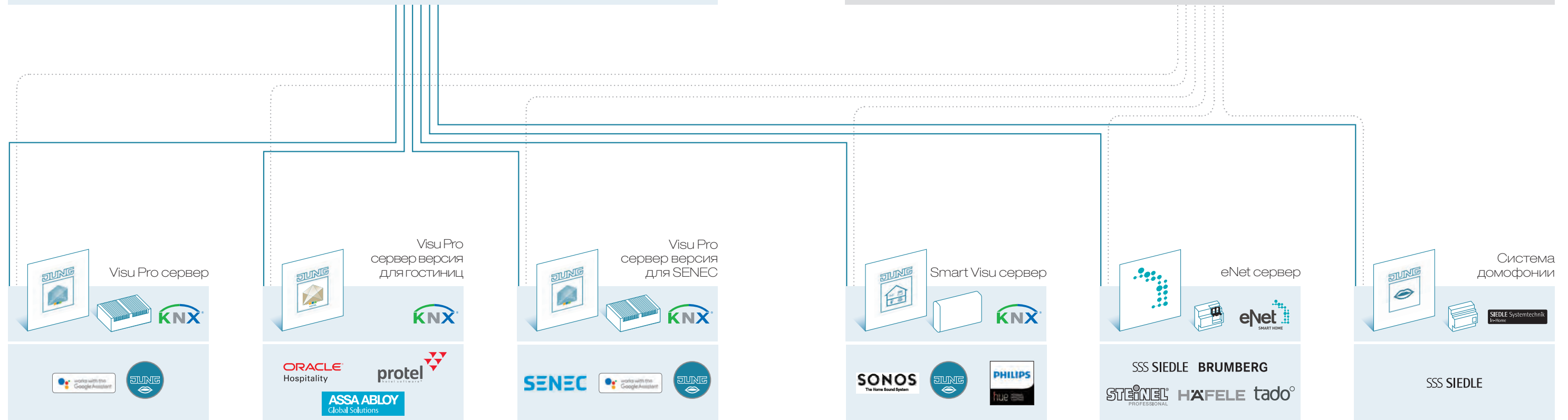
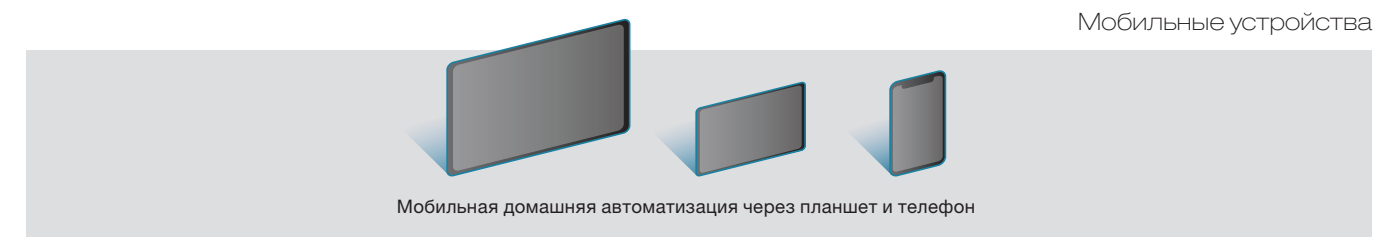
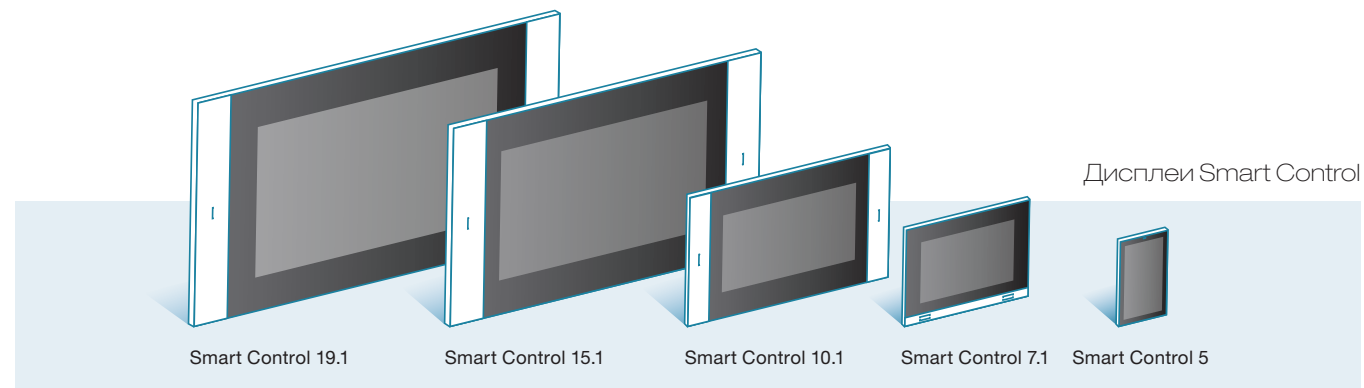

Сетевой мир требует высокого качества подключения. JUNG отвечает этому требованию и важной частью здесь выступает сенсорная панель Smart Control. Доступная в разных размерах, она, с одной стороны, обеспечивает визуализацию процессов KNX.

А с другой стороны, она обеспечивает интуитивно понятное управление устройствами в здании с системой KNX или eNet Smart Home, а также с домофонной системой. Конечно, управление технологиями JUNG можно осуществлять и через приложение со смартфона или планшета.

Артикул



Smart панель со встроенным шинным сопряжением формат 4:3

для настенного монтажа, сенсорный экран безвентиляторные, без движущихся частей
SP 5.1 KNX

Характеристики

- Графический цветной TFT-дисплей с подсветкой, 640 x 480 пиксель, 262 000 цветов
- Сенсорный экран
- KNX-интерфейс
- Порты – доступ спереди: 1 USB 2.0
- Порты – доступ сзади: Ethernet
- Графический пользовательский интерфейс для визуализации и управления устройствами KNX
- Предустановленный графический пользовательский интерфейс
- Настраиваемый графический пользовательский интерфейс
- Специальные функции KNX, например, сцены, принудительная коммутация, таймер, симуляция присутствия.
- Быстрый доступ к страницам и функциям
- Удаленный доступ (функция Remote)
- Акустический сигнализатор, параметризуемый

Рамка

для Smart панели арт.: SP 5.1 KNX
белый **R 5 WW**
чёрный **R 5 SW**
алюминий **R 5 AL**
Размер: 236 x 170 x 8 мм (Ш x В x Г)
Акриловое стекло с печатью на подложке



Рамка

для Smart панели арт.: SP 5.1 KNX
алюминий **FP AL 781**
нержавеющая сталь **FP ES 781**
зелёное стекло **FP GLAS 781**
белое стекло **FP GLAS 781 WW**
чёрное стекло **FP GLAS 781 SW**

Рамка

для Smart панели арт.: SP 5.1 KNX
алюминий **R 5 AL E**
белый (лакиров. алюминий) **R 5 WW E**



Рамка

для Smart панели арт.: SP 5.1 KNX
промышленная версия
антрацит **FPI 781 AN**



Встраиваемый корпус

для Smart панели арт.: SP 5.1 KNX
размеры выреза (Ш x В): 212 x 124 мм
глубина монтажа: 75 мм
EBG 24



Артикул

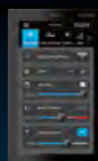

Smart Control 5

для настенного монтажа, ёмкостный сенсорный экран безвентиляторные, без движущихся частей
чёрный **SC 5 SW**

- Монтаж вертикально
- Установка в монтажной коробке согласно DIN 49073
- KNX визуализация в сочетании с Visu Pro Server (арт.: JVP-SERVER-H..)
- KNX визуализация в сочетании со Smart Visu сервером (арт.: SV-SERVER-INT)
- eNet визуализация в сочетании с eNet сервером для установки на рейку (арт.: ENET-SERVER) начиная с версии программного обеспечения 2.0
- Функция домофона только в сочетании со Smart Gateway SG 650-.. или SG 150-.. от Siedle

SV сервер сет Smart Control 5

состоит из Smart Visu сервер (арт.: SV-SERVER-..) и Smart Control 5 (арт.: SC 5 SW)
чёрный **SV-S-SC 5 SW**



Smart Control 7

формат 16:9

для настенного монтажа, ёмкостный сенсорный экран безвентиляторные, без движущихся частей
алюминий **SC 7.1 AL**
чёрный **SC 7.1 SW**





- Функция домофона только в сочетании со Smart Gateway SG 650-.. или SG 150-.. от Siedle
- Для вертикальной или горизонтальной установки
- KNX визуализация в сочетании с Visu Pro Server (арт.: JVP-SERVER-H..)
- KNX визуализация в сочетании со Smart Visu сервером (арт.: SV-SERVER-INT)
- Предустановка iHaus-Server-App; iHaus KNX соединение только через IP-роутер (арт.: IPR 200 REG, IPR 300 SREG) или IP-интерфейс (арт.: IPS 200 REG, IPS 300 SREG)
- eNet визуализация в сочетании с eNet сервером для установки на рейку (арт.: ENET-SERVER) начиная с версии программного обеспечения 2.0. Возможна только вертикальная установка.
- Предустановленный виджет погоды
- Индикация до шести изображений IP-камеры
- Функция очистки

Пожалуйста, проверьте информацию о версии (примечания к версии).

Встраиваемый корпус

для Smart Control арт.: SC 7.1 ..
размер выреза (Ш x В): 202 x 141 мм
глубина монтажа: 67 мм
SC 7 EBG

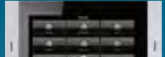

Артикул	
	<p>Smart Control формат 16:9 для настенного монтажа, ёмкостный сенсорный экран безвентиляторные, без движущихся частей</p> <ul style="list-style-type: none"> • Функция домофона только в сочетании со Smart Gateway SG 650-.. или SG 150-.. от Siedle • KNX визуализация в сочетании с Visu Pro Server (арт.: JVP-SERVER-H..) • KNX визуализация в сочетании со Smart Visu сервером (арт.: SV-SERVER-INT) • Предустановка iHaus-Server-App; iHaus KNX соединение только через IP-роутер (арт.: IPR 200 REG, IPR 300 SREG) или IP-интерфейс (арт.: IPS 200 REG, IPS 300 SREG) • Предустановленный виджет погоды <p>Пожалуйста, проверьте информацию о версии (примечания к версии).</p>
	<p>Smart Control 10 25,6 см – 10,1” SC 10.1</p>
	<p>Встраиваемый корпус для Smart Control арт.: SC 10.1 размер выреза (Ш x B): 315 x 182 мм глубина монтажа: 80 мм SC 10 EBG</p>
	<p>Smart Control 15 39,6 см – 15,6” SC 15.1</p>
	<p>Встраиваемый корпус для Smart Control арт.: SC 15.1 размер выреза (Ш x B): 492 x 288 мм глубина монтажа: 80 мм SC 15 EBG</p>
	<p>Smart Control 19 47 см – 18,5” SC 19.1</p>
	<p>Встраиваемый корпус для Smart Control арт.: SC 19.1 размер выреза (Ш x B): 582 x 327 мм глубина монтажа: 80 мм SC 19 EBG</p>
	<p>REG блок питания для Smart Control арт.: SC 5 SW, SC 7.1 ..., SC 10.1, SC 15.1, SC 19.1 REG-корпус 4 TE NT 2415 REG VDC Входное напряжение: AC 100 ... 240 В ~ Выходное напряжение: 24 В DC</p>

Артикул	
	<p>Smart Visu сервер с креплением для установки прямо на стену или на DIN-рейку в комплекте с блоком питания включая адаптер для Великобритании и Китая SV-SERVER-INT</p> <ul style="list-style-type: none"> • Визуализация и эксплуатация KNX-системой через управляющие устройства с поддержкой HTML5-браузера, напр. Smart Control (арт.: SC 5 SW, SC 7.1 ..., SC 10.1, SC 15.1, SC 19.1), смартфон, планшет, ноутбук, ПК и пр. • Визуализация и управление системами Philips Hue • Эксплуатация в локальной IP сети: поддержка DHCP или статический IP адрес (IPv4) • Соединение через IP-роутер (арт. IPR 200 REG, IPS 200 REG, IPR 300 SREG, IPS 300 SREG), не идёт в комплекте
	<p>Smart Visu сервер с лицензией удаленного доступа 12 месяцев SV-SERVER-L12 24 месяца SV-SERVER-L24 Удаленный доступ к технологии через JUNG-сервер в Германии.</p>
	<p>Visu Pro сервер безвентиляторные, без движущихся частей в комплекте с блоком питания Английское, включая адаптер для Великобритании и Китая JVP-SERVER-H2GB</p> <p>Назначение</p> <ul style="list-style-type: none"> • Визуализация и управление текущими режимами устройств в системе автоматизации зданий совместно с JUNG Visu Pro • Эксплуатация в локальной IP сети: поддержка DHCP или статический IP адрес (IPv4) • Возможно использование в качестве настольного устройства, а также устанавливать на монтажную рейку согласно DIN EN 60715 • Макс. объём проектов визуализации как проект из JUNG Smart Assistant • Соединение через IP-роутер (арт. IPR 200 REG, IPS 200 REG, IPR 300 SREG, IPS 300 SREG, 2131 USBS REG, 2131 USBS), не идёт в комплекте <p>Характеристики</p> <ul style="list-style-type: none"> • Мини-ПК без подвижных частей • ПО JUNG Visu Pro предустановлено и свободно запускается • Windows 10 предустановлена • Процессор Quadcore Intel Celeron • 4 Гб оперативной памяти • 64 Гб внутренней памяти, часть занята операционной системой • 1 x HDMI • 4 x USB 3.0 • 2 x LAN RJ45 (LAN 1: static IP address, LAN 2: DHCP) • Визуализация возможна через конечное устройство с поддержкой HTML5-браузера (например, Chrome, Firefox, Safari в последней версии) • Одновременный доступ для 10 различных клиентов <p>Технологические соединения</p> <ul style="list-style-type: none"> • KNX редактор • Редактор устройств • Редактор устройств • vitalLED редактор • XPL редактор • SENEC накопитель энергии • Модель процесса • Редактор визуализации • Генератор рабочих листов • Календарь • Ассистент запуска JUNG Visu Pro

Артикул
<div style="text-align: center;">  </div> <p>ПО JUNG Visu Pro</p> <p>Полная версия JVP-V Версия для проектирования JVP-P</p> <p>Пожалуйста, обратите внимание: ПО доступно исключительно для загрузки с сайта www.jung.de/software. При загрузке Вы можете выбрать английскую или немецкую версию. Каждая установка в демо-режиме ограничена 20 днями или 400 запусками. Для неограниченной эксплуатации необходима активация через MyJUNG.</p> <p>Назначение</p> <ul style="list-style-type: none"> • Визуализация и управление текущими режимами устройств в системе автоматизации • Визуализация возможна через конечное устройство с поддержкой HTML5-браузера (например, Chrome, Firefox, Safari в последней версии) • Одновременный доступ для 50 различных клиентов (с Windows 10 одновременный доступ макс. 20 клиентам) <p>Технические требования</p> <p>Аппаратное обеспечение минимально как у Visu Pro сервера (арт.: JVP-SERVER-H.). Пожалуйста, обратите внимание: исполнение аппаратного обеспечения существенно влияет на размер и объём проекта.</p> <p>ОС Windows 10 Home, Pro, IoT</p> <p>Подключение к процессу Для KNX-шины используется драйвер Falcon KNX-ассоциации. Для связи с KNX используется соответствующая версия драйвера Falcon и соответствующий шлюз. Опционально система визуализации оснащена OPC-клиентом для управления процессами так, чтобы для подключения к процессу могло использоваться как KNX-устройство, так и OPC-сервер.</p> <p>Импорт данных из ETS ETS5: использование ETS, экспорт проектов ETS4: использование ETS, экспорт проектов ETS3: использование ETS, OPC-экспорт ETS2, версии 1.1, 1.2 и 1.3: считывается файл данных из принудительного экспорта ранние версии ETS: не возможен</p> <p>ПО Falcon driver 2.2 Internet Explorer DirectX, Version 9.0c .NET Framework 3.5 SP1</p>

Артикул
<div style="text-align: center;">  </div> <p>ПО JUNG Visu Pro Hotel</p> <p>Полная версия JVP-HOTEL ОС Windows 10 Home, Pro, IoT</p> <p>ПО Falcon 5 Internet Explorer DirectX, версия 9.0c .NET Framework 3.5 SP1</p> <p>Специальная функция отель Расширение KNX редактора до макс. 150 соединений KNX туннеля Интеграция сторонних систем:</p> <ul style="list-style-type: none"> • Системы запираения дверей Assa Abloy <ul style="list-style-type: none"> – Идентификация карты гостя – Идентификация карты персонала – Счётчик доступа / документация – Анализ системы запираения дверей • Программа для бронирования отелей Protel PMS <ul style="list-style-type: none"> – Идентификация гостя в номере – Получение запросов от гостиничного номера (например: не беспокоить, убрать комнату и т. Д.) – Изменение температуры в помещении системой PMS • Oracle Hospitality OPERA или Oracle Hospitality Suite 8 PMS <ul style="list-style-type: none"> – Идентификация гостя в номере – Получение запросов от гостиничного номера (например: не беспокоить, убрать комнату и т. Д.) – Изменение температуры в помещении системой PMS

Артикул



JUNG-приложение Visu Pro

Приложение для удалённого управления всех JUNG KNX-устройств со встроенным ПО Visu Pro: через Ваш iPad Вы получаете доступ ко всем функциям и можете комфортно осуществлять мобильное управление. Обзорная визуализация пользовательского интерфейса JUNG обеспечивает интуитивно понятное управление. Наряду с управлением собственно самой KNX-инсталляцией приложение предлагает демо-версию для обзора. Загрузка бесплатного приложения Visu Pro доступна исключительно в iTunes Store / Google Play Store.

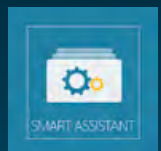

Smart-ассистент

SMART-ASSIST

Пожалуйста, обратите внимание:

ПО доступно исключительно для загрузки с сайта www.jung.de/software. Для неограниченной эксплуатации необходима активация через MyJUNG.

Smart-ассистент – это планировочный инструмент для простого построения проекта визуализации для ПО JUNG Visu Pro или других применений автоматизации, например, iHaus. Благодаря использованию конвенций и компоновочных схем (здание, этаж, комната, функция) данные через групповые адреса KNX принудительно не запрашиваются.

Экспортные форматы доступны для ПО JUNG Visu Pro, iHaus и групповых адресов ETS.

Технические требования

ПО на базе сервера-клиента, может также использоваться на ПК.

ОС для сервера: начиная с Windows 7 Home, Professional и Ultimate (32 и 64 бит) и выше, не поддерживается Windows 2008 или 2012 Server

Клиенты: HTML5-браузер (например, Chrome, Firefox, Safari в последней версии)

Артикул



KNX банк данных продукта

Банк данных продукта для ETS



Шинный клеммник

красный/чёрный (для KNX) **2050 RT SW**
жёлтый/белый **2050 GE WS**



Защитная крышка

для разъёмов REG-компонентов **2050 K**



Инструмент для демонтажа клавиш

для простого демонтажа накладок и балансирных элементов

W-KEIL

Поставка гарантируется
до конца 2019 года.

Артикул



Универсальный двухканальный клавишный диммер
1252 UDE

50 ... 260 Вт/ВА про выход
AC 230 В ~, 50/60 Гц
230-В-лампы накаливания
(резистивная нагрузка, отсечка фазы)
230-В-галогенные лампы
(резистивная нагрузка, отсечка фазы)
TRONIC трансформаторы
(ёмкостная нагрузка, отсечка фазы) или
индуктивные трансформаторы
(индуктивная нагрузка, задержка фазы)



Универсальный клавишный светодиодный диммер
1224 LED UDE

AC 230 В, 50/60 Гц
Лампы накаливания: 20 ... 420 Вт
ВВ галогенные лампы: 20 ... 420 Вт
TRONIC трансформаторы: 20 ... 420 Вт
индуктивные трансформаторы: 20 ... 420 ВА
При эксплуатации без нулевого провода минимальная
нагрузка для ламп накаливания и высоковольтных
галогенных ламп возрастает до 50 Вт
диммируемые ВВ светодиодные лампы: тип. 3 ... 100 Вт
диммируемые Компактные люминесцентные лампы:
тип. 3 ... 100 Вт
резистивно-ёмкостная 20...420 Вт
ёмкостная-индуктивная не допускается
резистивно-индуктивная 20...420 ВА
При использовании смешанных нагрузок с
индуктивными трансформаторами резистивная нагрузка
не должна превышать 50%
омические и ВВ светодиоды тип. 3...100 Вт
омические и компактные люминесцентные
лампы тип. 3...100 Вт
При эксплуатации без нейтрали минимальная нагрузка
для омически-ёмкостной и омически-индуктивной
смешанной нагрузки возрастает до 50 Вт.



Клавишный диммер «стандарт»
1225 SDE

20 ... 500 ВА
~ 230 В ~, 50/60 Гц
Виды нагрузки (задержка):
230-В-лампы накаливания
230-В-галогенные лампы
индуктивные трансформаторы
смешанная нагрузка допустимых типов



Управляемый кнопками регулятор
для регуляции люминесцентных ламп и/или
электронных трансформаторов с 1 – 10 В управляющего
напряжения

1240 STE
AC 230 В ~, 50/60 Гц
необходим нейтральный проводник
Нагрузка: лампы накаливания 700 Вт EVG
в зависимости от типа
Управляющее напряжение: 0,5 ... 10 В
Управляющий ток: макс. 50 мА
Контакт реле зависит от потенциала сети

Поставка гарантируется
до конца 2019 года.

Артикул



Релейная вставка
1 канал
1201 URE

AC 230 В ~, 50/60 Гц
необходим нейтральный проводник
Нагрузка:
лампы накаливания 2300 Вт
высоковольтные галогенные лампы 2300 Вт
ВВ светодиодные лампы 400 Вт
TRONIC трансформаторы: 1500 Вт
индуктивные трансформаторы 1000 ВА
Люминесцентные лампы:
не компенсированные 1200 ВА
параллельно компенсированные 920 ВА
двойное включение 2300 ВА
Смешанная нагрузка допустимых типов



Релейная вставка (сухие контакты)
1 канал
1201-1 URE

AC 230 В ~, 50/60 Гц
необходим нейтральный проводник
Нагрузка:
лампы накаливания 800 Вт
высоковольтные галогенные лампы 750 Вт
смешанная нагрузка допустимых типов
смешанная нагрузка: 12 В, 100 мА
сухие контакты релейной станции,
для включения второй линии, не SELV.





Релейная вставка «HLK»
2 канала
1202 URE







AC 230 В ~, 50/60 Гц
необходим нейтральный проводник
Релейный контакт 1 (освещение)
Нагрузка:
лампы накаливания 1000 Вт
ВВ галогенные лампы 1000 Вт
TRONIC трансформаторы 750 ВА
индуктивные трансформаторы 750 ВА
Люминесцентные лампы:
не компенсированные 500 ВА
релейный контакт с сетевым напряжением
Релейный контакт 2 (двигатель)
Нагрузка:
лампы накаливания 800 Вт
ВВ галогенные лампы 750 Вт
Нагрузка двигателя – 450 ВА при максимальном
токе включения – 2,1 А
Бесконтактное реле, предназначено для подключения
внешнего проводника, кроме SELV



TRONIC вставка «бесшумного включения»
1254 TSE

50 ... 420 Вт/ВА
~ 230 В, 50/60 Гц
Нагрузка:
230-В-лампы накаливания
230-В-галогенные лампы
низковольтные галогенные лампы, подключенные
через TRONIC трансформатор
смешанная нагрузка разрешенных типов

	Артикул
	<p>Низковольтная коммутирующая вставка «бесшумного включения»</p> <p style="text-align: center;">1244 NVSE</p> <p>40 ... 400 Вт/ВА ~ 230 В, 50/60 Гц Нагрузка: 230-В-лампы накаливания 230-В-галогенные лампы низковольтные галогенные лампы, подключенные через индуктивный трансформатор смешанная нагрузка разрешенных типов</p>
	<p>2-х проводная вставка-спутник для использования в схемах включения с двух мест и перекрёстного включения</p> <p style="text-align: center;">1220 NE</p>
	<p>3-проводная вставка-спутник для использования в схемах включения с двух мест и перекрёстного включения</p> <p style="text-align: center;">1223 NE</p> <p>AC 230 В ~, 50/60 Гц необходим нейтральный проводник Спутниковая вставка может работать в комбинации с датчиком присутствия, потолочным датчиком присутствия или датчиками движения.</p>

	Артикул
	<p>Клавиша короткого хода для вставок арт.: 1201 URE, 1201-1 URE, 1202 URE, 1225 SDE, 1240 STE, 1244 NVSE, 1254 TSE, 1224 LED UDE для спутниковой вставки арт.: 1220 NE</p>
	<p>для серии AS</p> <p>Блестящий дуропласт (устойчив к механическим повреждениям) слоновая кость <input type="checkbox"/> AS 1561.07 белый <input type="checkbox"/> AS 1561.07 WW</p> <p>Блестящий дуропласт (устойчив к механическим повреждениям) – антибактериальный слоновая кость ABAS 1561.07 белый ABAS 1561.07 WW</p>
	<p>для серии A</p> <p>Блестящий дуропласт (устойчив к механическим повреждениям) белый <input type="checkbox"/> A 1561.07 WW чёрный A 1561.07 SW</p> <p>Дуропласт лакиров. алюминий <input type="checkbox"/> A 1561.07 AL цвет шампанского <input type="checkbox"/> A 1561.07 CH цвет мокко A 1561.07 MO</p> <p>Термопласт (ударопрочный) блестящий белый <input type="checkbox"/> A 1561.07 BF WW чёрный <input type="checkbox"/> A 1561.07 BF SW</p> <p>Термопласт (ударопрочный) лакиров. матовый антрацит <input type="checkbox"/> A 1561.07 BF ANM</p>
	<p>для серии CD</p> <p>Блестящий дуропласт (устойчив к механическим повреждениям) слоновая кость <input type="checkbox"/> CD 1561.07 белый <input type="checkbox"/> CD 1561.07 WW коричневый CD 1561.07 BR серый CD 1561.07 GR светло-серый <input type="checkbox"/> CD 1561.07 LG чёрный CD 1561.07 SW</p> <p>Металлическое исполнение (анодированный алюминий) золотая бронза <input type="checkbox"/> CD 1561.07 GB платина <input type="checkbox"/> CD 1561.07 PT</p>
	<p>для серии SL</p> <p>белый SL 1561.07 WW золотая бронза SL 1561.07 GB чёрный SL 1561.07 SW</p>
	<p>для серии LS</p> <p>Блестящий дуропласт (устойчив к механическим повреждениям) слоновая кость <input type="checkbox"/> LS 1561.07 белый <input type="checkbox"/> LS 1561.07 WW светло-серый <input type="checkbox"/> LS 1561.07 LG чёрный LS 1561.07 SW</p> <p>Металлическое исполнение алюминий <input type="checkbox"/> AL 1561.07 нержавеющая сталь <input type="checkbox"/> ES 1561.07 антрацит (лакиров.) алюминий <input type="checkbox"/> AL 1561.07 AN dark (лакиров.) алюминий <input type="checkbox"/> AL 1561.07 D хром GCR 1561.07 имитация золота GO 1561.07 золото LS 1561.07 GGO латунь Classic <input type="checkbox"/> ME 1561.07 C латунь Antik ME 1561.07 AT</p>

Поставка гарантируется
до конца 2019 года.

Артикул

Клавиша короткого хода «универсальная»
для вставок арт.: 1201 URE, 1201-1 URE, 1225 SDE,
1240 STE, 1244 NVSE, 1254 TSE, 1224 LED UDE

Можно выбрать четыре различных режима работы (таймер, сумеречный выключатель, имитация присутствия, случайное включение). Потенциометр используется для установки времени и порога освещённости.

Универсальная клавиша применяется в комбинации с коммутирующими или диммирующими вставками (кроме 2-канальной релейной вставки).

В инсталляции с датчиком присутствия или датчиком движения освещение может также включаться в зависимости от движения.

Универсальная клавиша измеряет окружающую освещённость с помощью датчика освещённости. Этот датчик находится за окошком вместе со светодиодом состояния статуса в центре клавиши.

Клавиша короткого хода «универсальная»
для серии AS

Блестящий дуропласт
(устойчив к механическим повреждениям)

слоновая кость AS 1561.07 U
белый AS 1561.07 U WW

для серии A

Блестящий дуропласт
(устойчив к механическим повреждениям)

белый A 1561.07 U WW
чёрный A 1561.07 U SW

Дуропласт лакиров.

алюминий A 1561.07 U AL
цвет шампанского A 1561.07 U CH
цвет мокко A 1561.07 U MO

Термопласт (ударопрочный) блестящий

белый A 1561.07 BF U WW

чёрный A 1561.07 BF U SW

Термопласт (ударопрочный) лакиров.

матовый антрацит A 1561.07 BF U ANM

для серии CD

Блестящий дуропласт
(устойчив к механическим повреждениям)

слоновая кость CD 1561.07 U
белый CD 1561.07 U WW
коричневый CD 1561.07 U BR
серый CD 1561.07 U GR
светло-серый CD 1561.07 U LG
чёрный CD 1561.07 U SW

Металлическое исполнение
(анодированный алюминий)

золотая бронза CD 1561.07 U GB
платина CD 1561.07 U PT

для серии LS

Блестящий дуропласт
(устойчив к механическим повреждениям)

слоновая кость LS 1561.07 U
белый LS 1561.07 U WW
светло-серый LS 1561.07 U LG
чёрный LS 1561.07 U SW

Металлическое исполнение

алюминий AL 1561.07 U
нержавеющая сталь ES 1561.07 U
антрацит (лакиров.
алюминий) AL 1561.07 U AN
хром GCR 1561.07 U

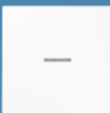

Поставка гарантируется
до конца 2019 года.

Артикул

Клавиша короткого хода
для универсального двухклавишного диммера
арт.: 1252 UDE

для серии AS

Блестящий дуропласт
(устойчив к механическим повреждениям)

слоновая кость AS 1565.07
белый AS 1565.07 WW

Блестящий дуропласт (устойчив к механическим повреждениям) – антибактериальный

слоновая кость ABAS 1565.07
белый ABAS 1565.07 WW

для серии A

Блестящий дуропласт
(устойчив к механическим повреждениям)

белый A 1565.07 WW
чёрный A 1565.07 SW

Дуропласт лакиров.

алюминий A 1565.07 AL
цвет шампанского A 1565.07 CH
цвет мокко A 1565.07 MO

Термопласт (ударопрочный) блестящий

белый A 1565.07 BF WW

чёрный A 1565.07 BF SW

Термопласт (ударопрочный) лакиров.

матовый антрацит A 1565.07 BF ANM

для серии CD

Блестящий дуропласт
(устойчив к механическим повреждениям)

слоновая кость CD 1565.07
белый CD 1565.07 WW
коричневый CD 1565.07 BR
серый CD 1565.07 GR
светло-серый CD 1565.07 LG
чёрный CD 1565.07 SW

Металлическое исполнение
(анодированный алюминий)

золотая бронза CD 1565.07 GB
платина CD 1565.07 PT

для серии SL

белый SL 1565.07 WW
золотая бронза SL 1565.07 GB
чёрный SL 1565.07 SW

для серии LS

Блестящий дуропласт
(устойчив к механическим повреждениям)

слоновая кость LS 1565.07
белый LS 1565.07 WW
светло-серый LS 1565.07 LG
чёрный LS 1565.07 SW

Металлическое исполнение

алюминий AL 1565.07
нержавеющая сталь ES 1565.07
антрацит (лакиров.
алюминий) AL 1565.07 AN
dark (лакиров.
алюминий) AL 1565.07 D
латунь Classic ME 1565.07 C
латунь Antik ME 1565.07 AT















































































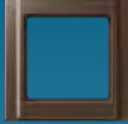

Импульсное устройство



















































1208 UI



Изделия, снятые с производства А 500







Изделия, снятые с производства А 500



Артикул	
	<p>Рамки А 500 для вертикальной и горизонтальной установки</p> <p>1-ная 81 x 81 x 10 мм 2-ная 81 x 152 x 10 мм 3-ная 81 x 223 x 10 мм 4-ная 81 x 294 x 10 мм 5-ная 81 x 365 x 10 мм</p>
	<p>Блестящий дуропласт (устойчив к механическим повреждениям) белый</p> <p>1-ная    A 581 WW 2-ная    A 582 WW 3-ная    A 583 WW 4-ная    A 584 WW 5-ная    A 585 WW</p>
	<p>чёрный</p> <p>1-ная   A 581 SW 2-ная   A 582 SW 3-ная   A 583 SW 4-ная   A 584 SW 5-ная   A 585 SW</p>
	<p>Дуропласт лакиров. алюминий</p> <p>1-ная     A 581 AL 2-ная     A 582 AL 3-ная     A 583 AL 4-ная     A 584 AL 5-ная     A 585 AL</p>
	<p>цвет шампанского</p> <p>1-ная     A 581 CH 2-ная     A 582 CH 3-ная     A 583 CH 4-ная     A 584 CH 5-ная     A 585 CH</p>
	<p>цвет мокко</p> <p>1-ная   A 581 MO 2-ная   A 582 MO 3-ная   A 583 MO 4-ная   A 584 MO 5-ная   A 585 MO</p>

Артикул	
	<p>Рамка с полем для надписи 17 x 54 мм</p> <p>Блестящий дуропласт (устойчив к механическим повреждениям)</p> <p>1-ная белый,   A 581 NA WW</p>
	<p>Дуропласт лакиров. алюминий, цвет шампанского,   A 581 NA CH мокко,   A 581 NA MO</p>
	<p>Рамка с полем для надписи 17 x 54 мм и 13 x 54 мм для вертикальной установки</p> <p>Блестящий дуропласт (устойчив к механическим повреждениям)</p> <p>белый</p> <p>2-ная   A 582 NA WW 3-ная   A 583 NA WW</p>
	<p>Дуропласт лакиров. алюминий</p> <p>2-ная   A 582 NA AL 3-ная   A 583 NA AL</p>
	<p>цвет шампанского</p> <p>2-ная   A 582 NA CH 3-ная   A 583 NA CH</p>
	<p>цвет мокко</p> <p>2-ная   A 582 NA MO 3-ная   A 583 NA MO</p>
	<p>Рамка с полем для надписи 17 x 54 мм для горизонтальной установки</p> <p>Блестящий дуропласт (устойчив к механическим повреждениям)</p> <p>белый</p> <p>2-ная   A 5820 NA WW 3-ная   A 5830 NA WW</p>
	<p>Дуропласт лакиров. алюминий</p> <p>2-ная   A 5820 NA AL 3-ная   A 5830 NA AL</p>
	<p>цвет шампанского</p> <p>2-ная   A 5820 NA CH 3-ная   A 5830 NA CH</p>
	<p>цвет мокко</p> <p>2-ная   A 5820 NA MO 3-ная   A 5830 NA MO</p>
	<p>Прозрачная накладка с бумажным вкладышем для маркировки 17 x 54 мм (запчасть) белый вкладыш A 81 NA</p>
	<p>Прозрачная накладка с бумажным вкладышем для маркировки 13 x 54 мм (запчасть) белый вкладыш A 82 NA</p>

Изделия, снятые с производства
A plus

Изделия, снятые с производства
A plus

Артикул	
Рамки A plus для вертикальной и горизонтальной установки для серии A	
1-ная 93 x 89 x 11 мм	
2-ная 93 x 160 x 11 мм	
3-ная 93 x 231 x 11 мм	
4-ная 93 x 302 x 11 мм	
5-ная 93 x 373 x 11 мм	
	алюминий
1-ная	AP 581 AL
2-ная	AP 582 AL
3-ная	AP 583 AL
4-ная	AP 584 AL
5-ная	AP 585 AL
	антрацит-алюминий
1-ная	AP 581 ANT AL
2-ная	AP 582 ANT AL
3-ная	AP 583 ANT AL
4-ная	AP 584 ANT AL
5-ная	AP 585 ANT AL
	синий-алюминий
1-ная	AP 581 BL AL
2-ная	AP 582 BL AL
3-ная	AP 583 BL AL
4-ная	AP 584 BL AL
5-ная	AP 585 BL AL
	алюминий-белый
1-ная	AP 581 AL WW
2-ная	AP 582 AL WW
3-ная	AP 583 AL WW
4-ная	AP 584 AL WW
5-ная	AP 585 AL WW
	антрацит-белый
1-ная	AP 581 ANT WW
2-ная	AP 582 ANT WW
3-ная	AP 583 ANT WW
4-ная	AP 584 ANT WW
5-ная	AP 585 ANT WW
	синий-белый
1-ная	AP 581 BL WW
2-ная	AP 582 BL WW
3-ная	AP 583 BL WW
4-ная	AP 584 BL WW
5-ная	AP 585 BL WW

Артикул	
Рамки A plus для вертикальной и горизонтальной установки для серии A	
1-ная 93 x 89 x 11 мм	
2-ная 93 x 160 x 11 мм	
3-ная 93 x 231 x 11 мм	
4-ная 93 x 302 x 11 мм	
5-ная 93 x 373 x 11 мм	
	белый
1-ная,	AP 581 BF WW
2-ная,	AP 582 BF WW
3-ная,	AP 583 BF WW
	хром-алюминий
1-ная	AP 581 GCR AL
2-ная	AP 582 GCR AL
3-ная	AP 583 GCR AL
4-ная	AP 584 GCR AL
5-ная	AP 585 GCR AL
	хром-белый
1-ная	AP 581 GCR WW
2-ная	AP 582 GCR WW
3-ная	AP 583 GCR WW
4-ная	AP 584 GCR WW
5-ная	AP 585 GCR WW

Габаритные размеры

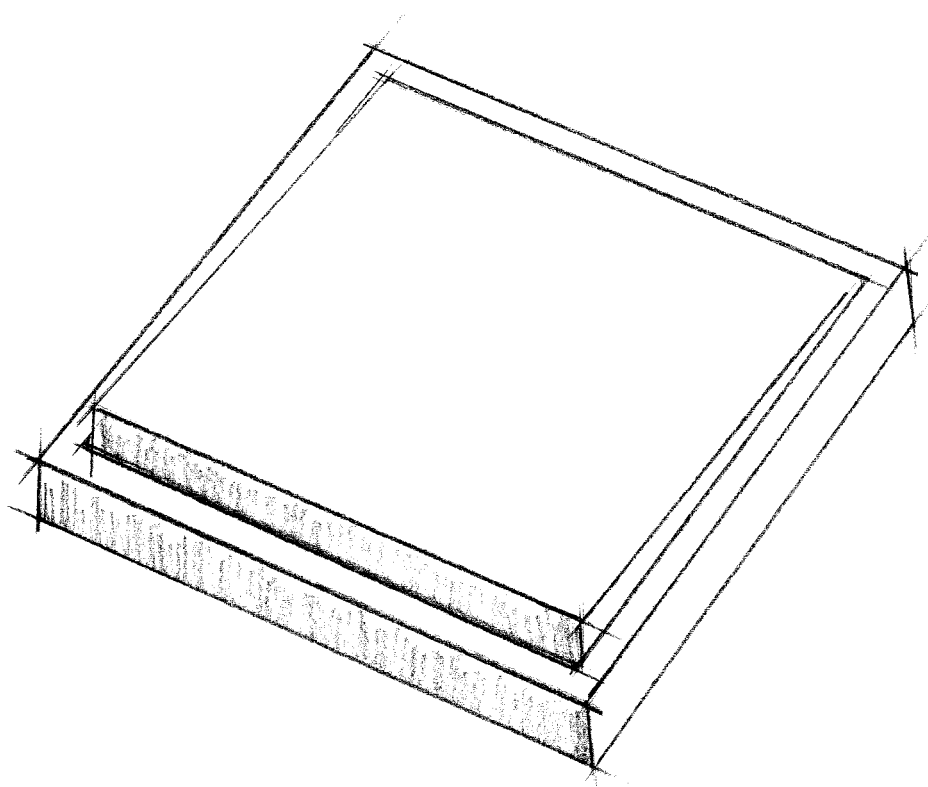

Габаритные размеры

указаны в мм

AS 500 AS 500 Антибактер. AS antibacterial

Размеры рамок
4-кратная 293,5 x 80,5 мм
5-кратная 364,5 x 80,5 мм

Рамки для вертикальной
и горизонтальной установки.
Закругление угла R 3.

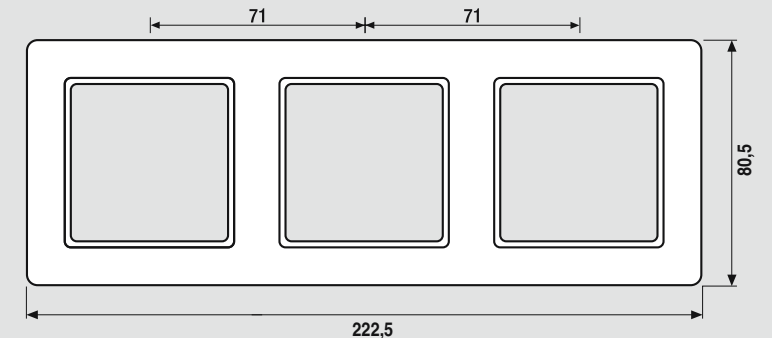
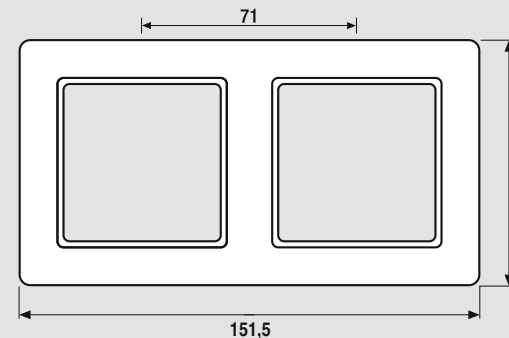
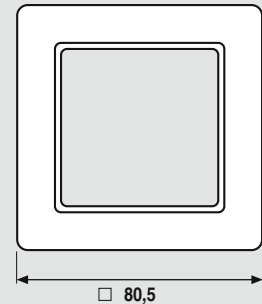
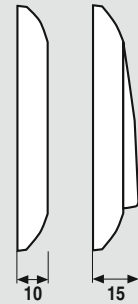
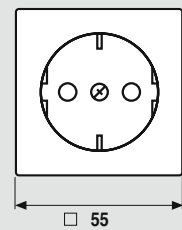
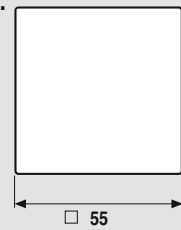

A 550

Размеры рамок
4-кратная 298 x 85 мм
5-кратная 369 x 85 мм

Рамки для вертикальной
и горизонтальной установки.
Закругление угла R 1.25

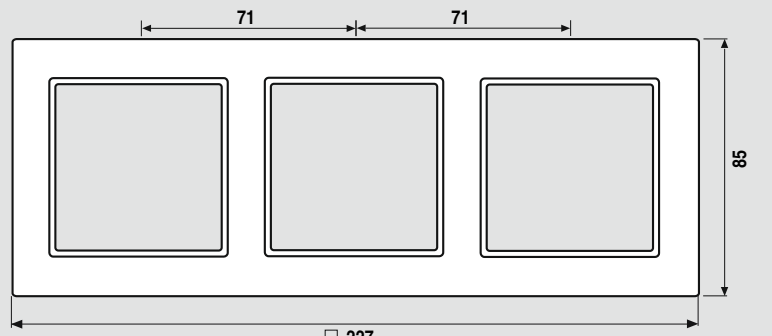
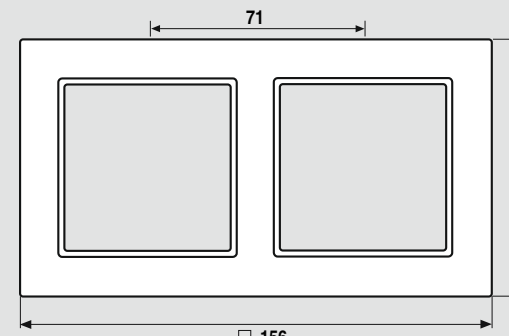
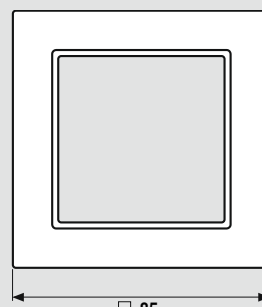
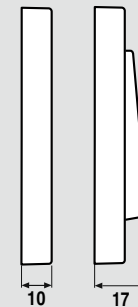
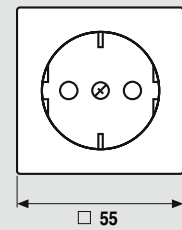
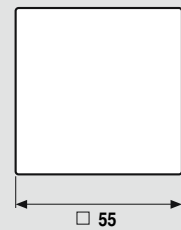

Acreation

Размеры рамок
Дуропласт и стекло
4-кратная 297 x 84 мм
5-кратная 368 x 84 мм

Acreation универсальная

Размеры рамок
Термопласт
4-gang 300 x 87 мм
5-gang 371 x 87 мм

Рамки для вертикальной
и горизонтальной установки.
Закругление угла R 1,25

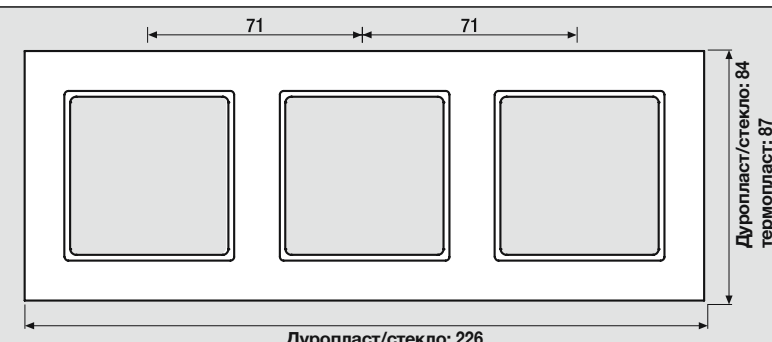
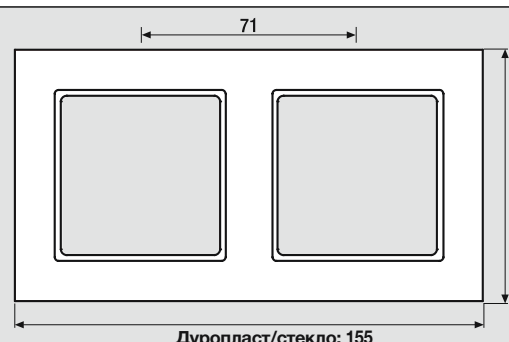
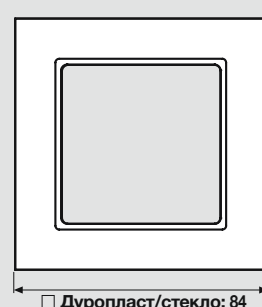
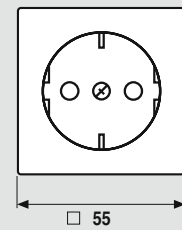

A flow

Размеры рамок
4-кратная 298 x 85 мм
5-кратная 369 x 85 мм

Рамки для вертикальной
и горизонтальной установки.
Закругление угла R 4,5

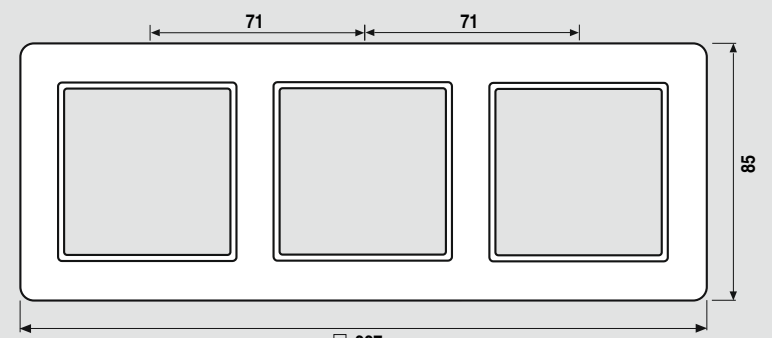
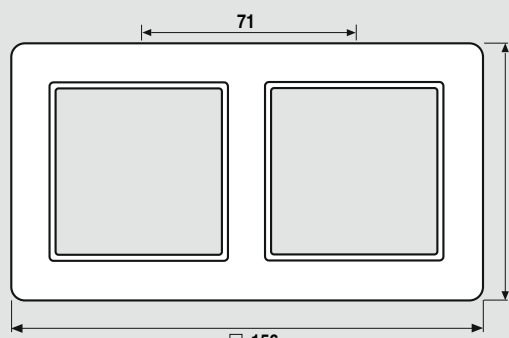
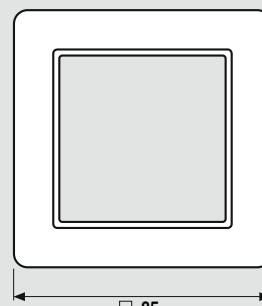
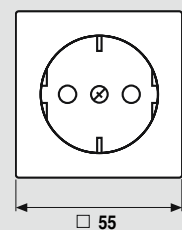
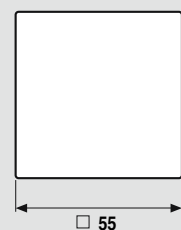

**Накладные коробки
AS 500**

Закругление R 3

→ Ввод кабеля

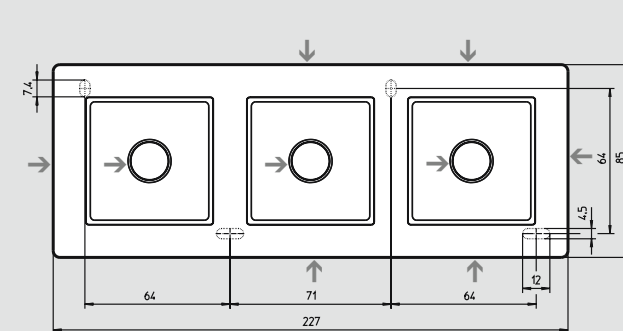
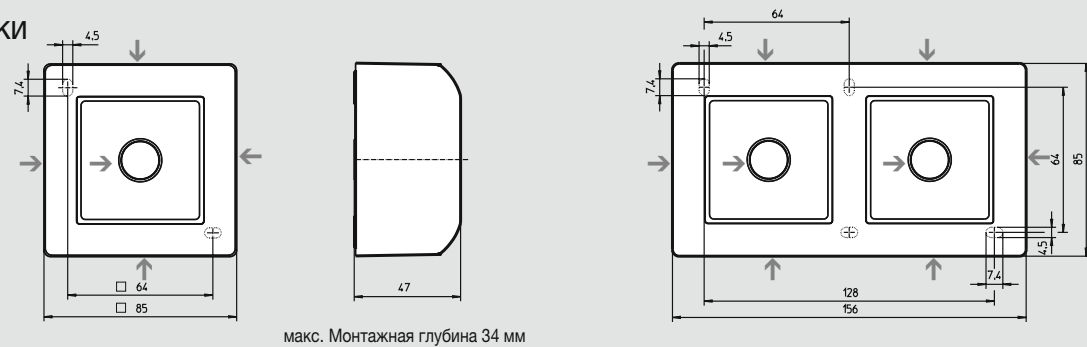

CD 681 WU

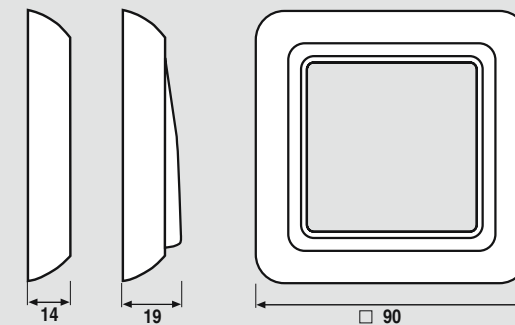

**CD 500
CD универсальная**

Размеры рамок
4-кратная 294 x 81 мм
5-кратная 365 x 81 мм

Рамки для вертикальной и горизонтальной установки.
Закругление угла R 8,5

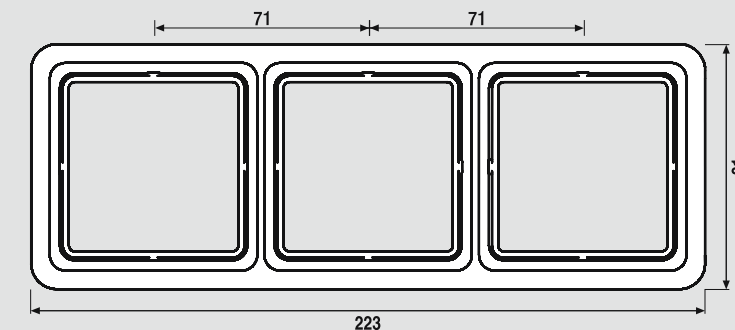
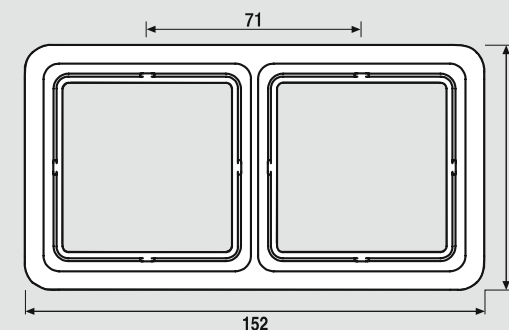
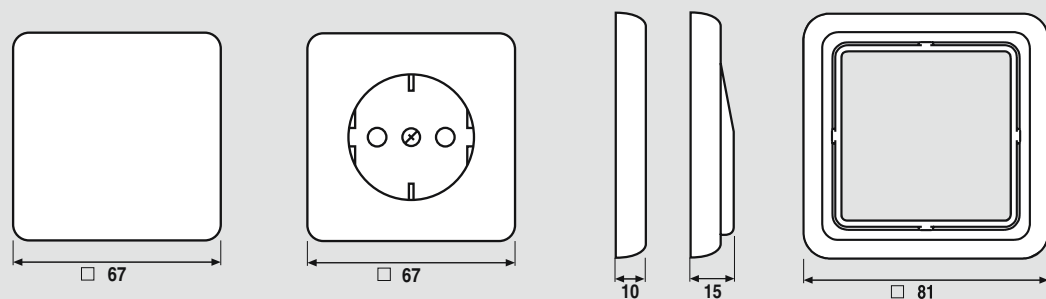

CD plus

Размеры рамок
4-кратная 297 x 84 мм
5-кратная 368 x 84 мм

Рамки для вертикальной и горизонтальной установки.
Закругление угла R 5,4

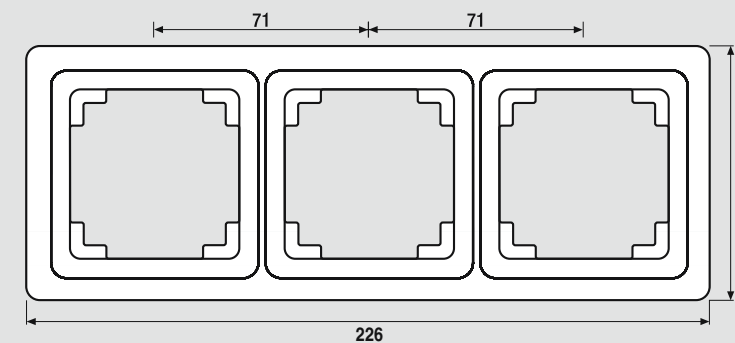
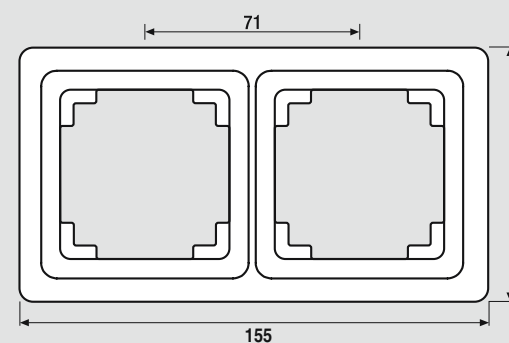
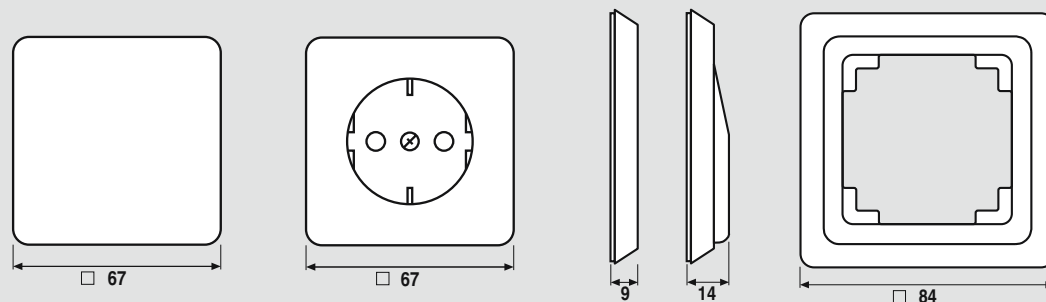

**Накладные коробки
CD 500**

Закругление R 8,5

→ Ввод кабеля

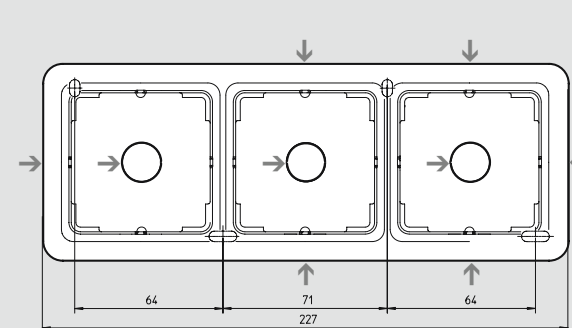
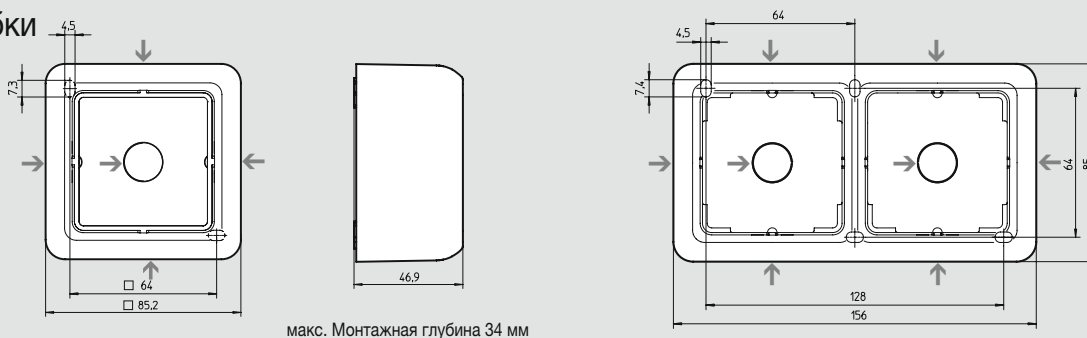

SL 500

Размеры рамок
4-кратная 298 x 85 мм
5-кратная 369 x 85 мм

Разные рамки для вертикальной и горизонтальной установки.
Показаны рамки для горизонтальной установки

Закругление угла R 5

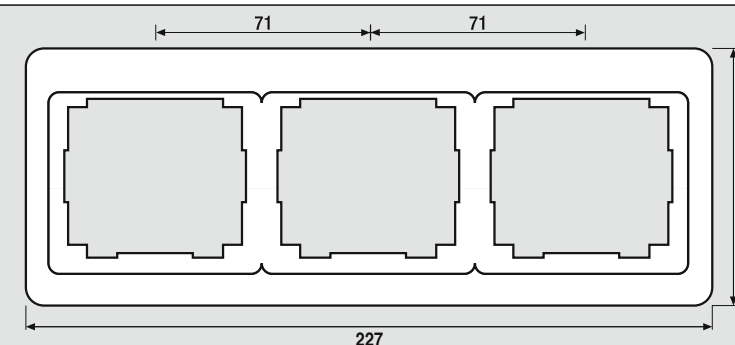
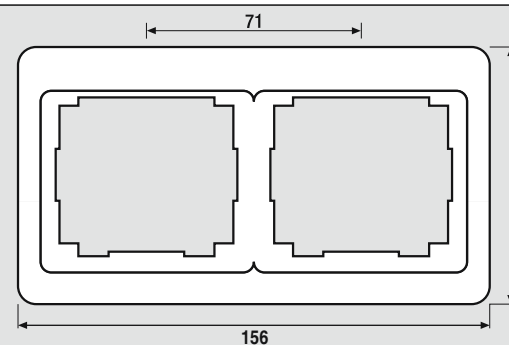
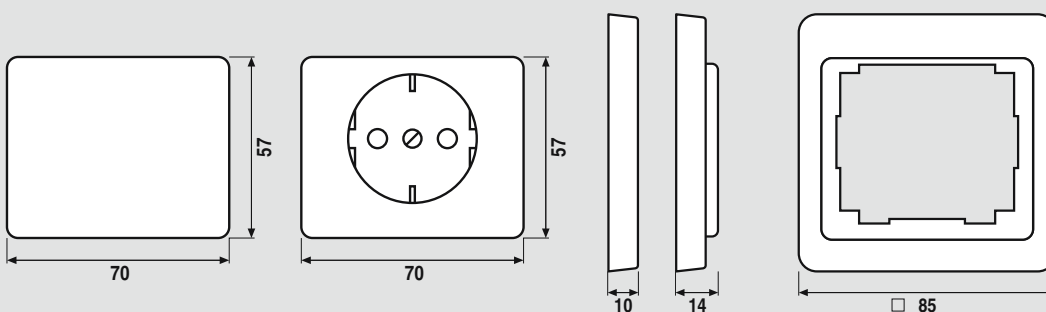

LS 990

Размеры рамок
 4-gang 294 x 81 мм
 5-gang 365 x 81 мм
 Рамки для вертикальной и горизонтальной установки.
 Закругление угла LS 990 R 2
 Алюминий/Антрацит R 1,5
 латунь R 2
 нержавеющая сталь R 2
 хром R 2
 золото R 2
 имитация золота R 2

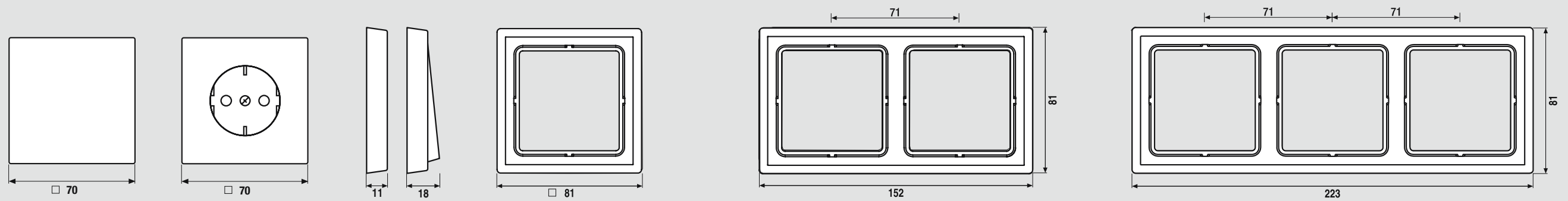

LS-design

Рамки в исполнении:
 Дуропласт: 1 – 5-кратные
 Термопласт: 1 – 3-кратные
 Металл: 1 – 3-кратные
 Металл (лакир.): 4 – 5-кратные
 Размеры рамок
 4-кратная 309 x 96 мм
 5-кратная 380 x 96 мм
 Рамки для вертикальной и горизонтальной установки.
 Закругление угла R 1,5

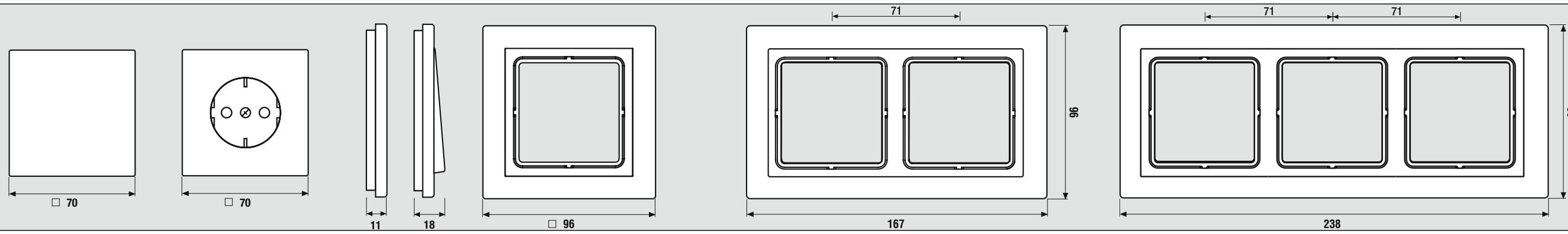

LS plus

Размеры рамок
 4-кратная 328 x 115 мм
 5-кратная 399 x 115 мм
 Рамки для вертикальной и горизонтальной установки.
 Закругление угла 0,5 x 45°

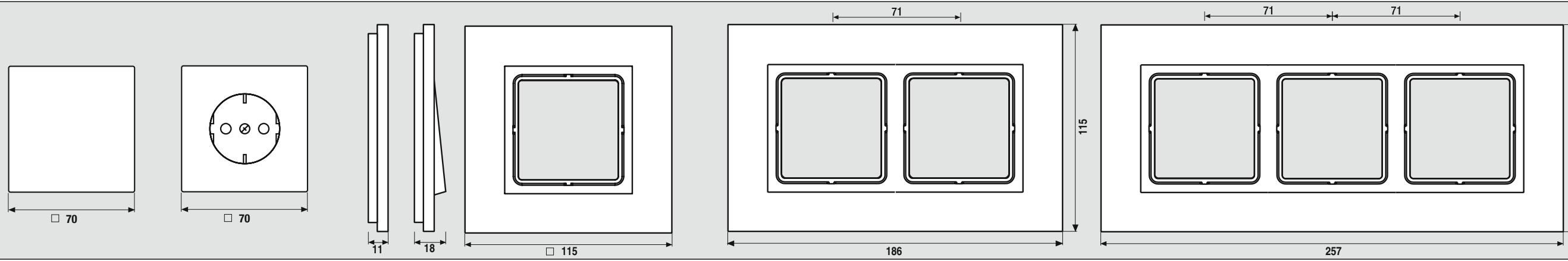

LS ZERO

Рамки для вертикальной и горизонтальной установки.
 Закругление угла R 2

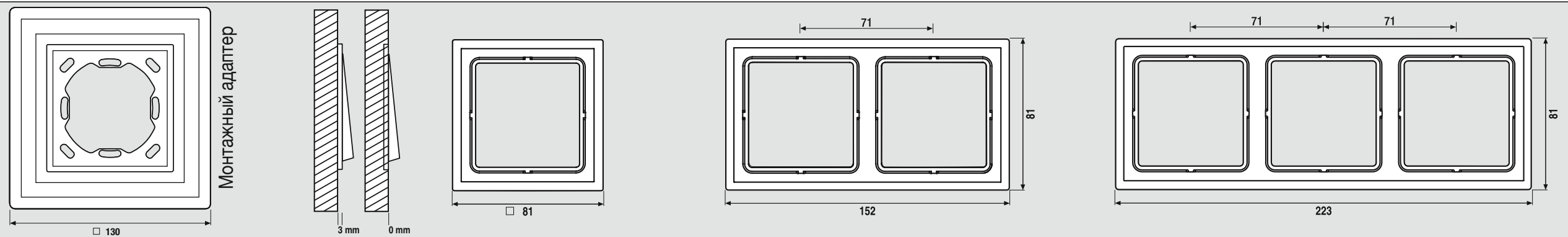

Накладные коробки

LS CUBE

Закругление R 0,2

→ Ввод кабеля

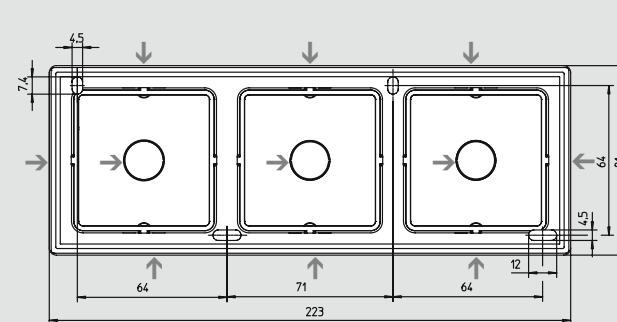
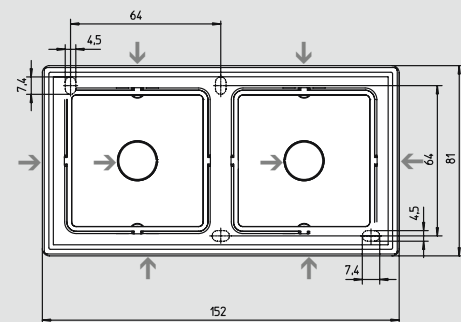
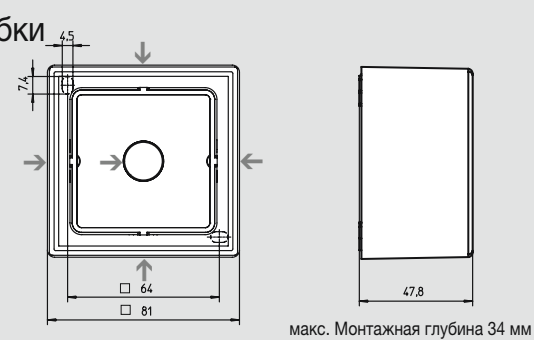

FD-design

Размеры рамок
 2-кратная 167 x 96 мм
 3-кратная 238 x 96 мм

Рамки для вертикальной и горизонтальной установки.
 Закругление угла R 1,5

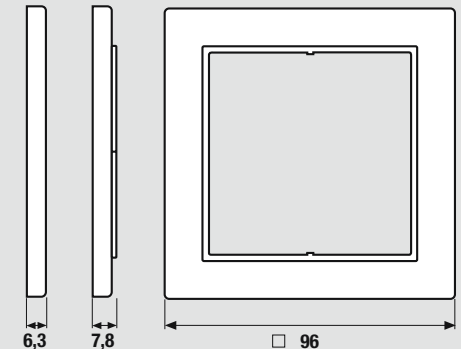

WG 800

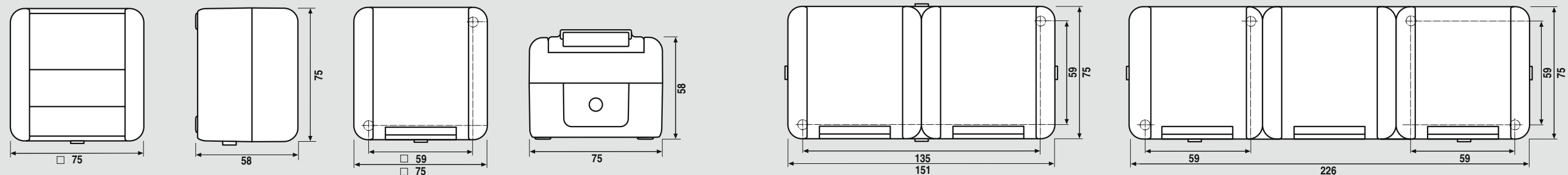

Закругление R 7

WG 800

WG 600 / WG 800
Спец. устройства

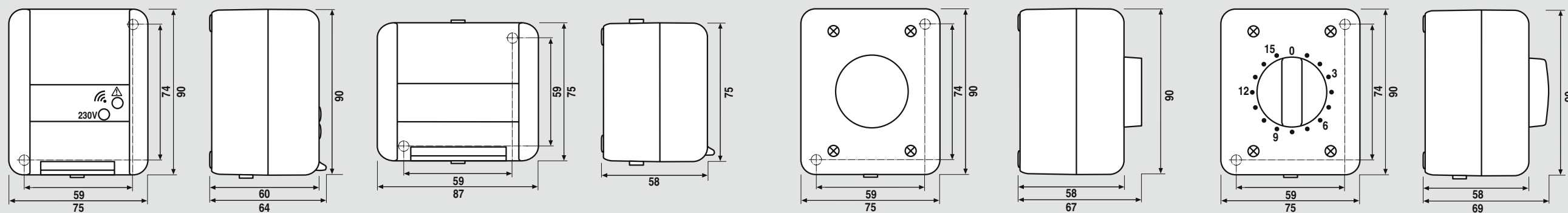

Закругление R 7

WG 600

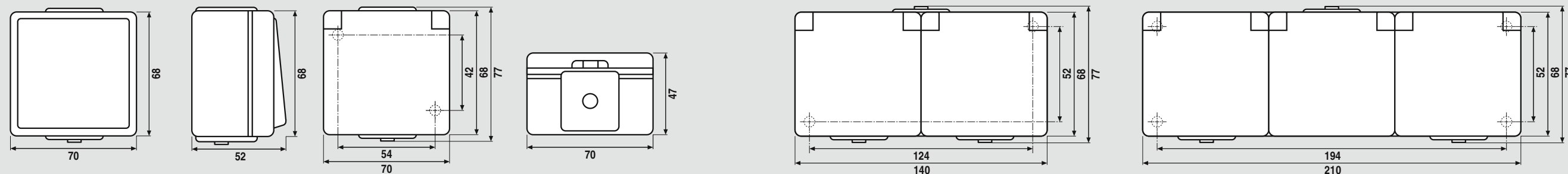

Закругление R 4

AP 600

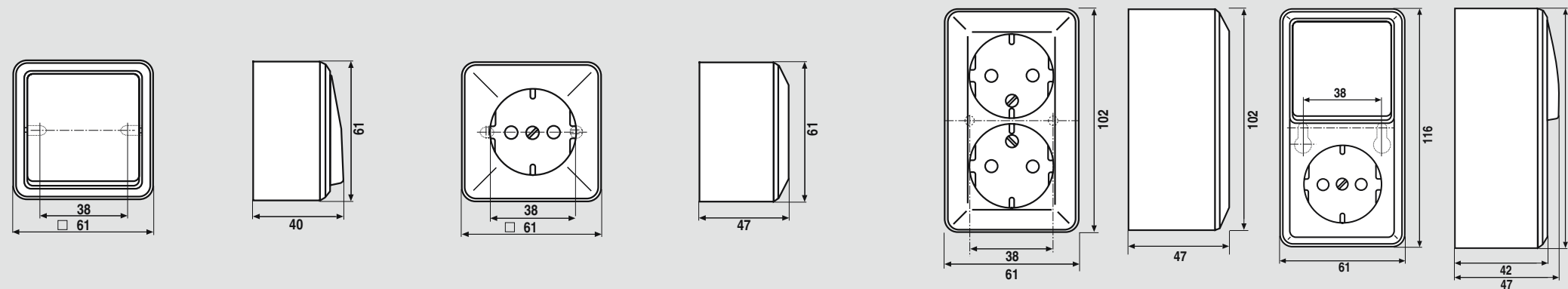

Закругление R 6

Алфавитный указатель

Артикул	Стр.
1 MF 250	22
102 KOZ W	593
102 KOZ WW	593
104.15	19
104.28	19
1056-04	23
106.15	19
106.28	19
11	93
11 BR	445
11 GR	445
11 WW	93
1101-20	18
1101-32	18
1101-4	18
11015	18
11030	18
11030-20	18
11060	18
11120	18
11120-20	18
12	93
12 BR	445
12 GR	445
12 WW	93
1201 URE	652
1201-1 URE	652
1202 URE	652
1208 REG	218
1208 UI	654
121-15	27
121-20	27
1220 NE	653
1223 NE	653
1224 LED UDE	652
1225 SDE	652
1234.10	18
1234.20	18
1240 STE	652
1244 NVSE	653
1252 UDE	652
1254 TSE	652
13	93
13 BR	445
13 GR	445
13 WW	93
132 U	276
132 U WS	275
132 WS	275
133.15	19
133.18	19
134.15	19
134.18	19
134.28	19
138.18	19
140 D	321
15 WW	344
1520 F EINS	27
1520 NF EINS	27
1521 F EINS	27
1521 NF EINS	27
1556-04	23
16 S	20
161 TV	26
165-2	27
165-2 WW	27
1656-21	112
168-1 WW	25
169 T SW	25
169 T WW	25
169-1 NFWE	24
169-1 NFWE WW	24
169-1 NWE WW	24
169-1 UAE WW	25

Артикул	Стр.
169-15 NWE	24
169-15 NWE WW	24
169-2 NFWE	25
169-2 NFWE WW	25
169-2 NINF	25
169-2 NINF WW	25
169-2 NWE WW	24
169-2 UAE WW	25
1701 SE	213
1702 SE	214
1704 ESE	215
1708 IE	217
1710 DE	209
1711 DE	210
1712 DE	211
1713 DSTE	212
1720 NE	216
1723 NE	216
1724 DM	254
1730 DD	248
1730 JE	208
1731 DD	249
1731 JE	208
1733 DNE	250
1792 HT BT	230
18 V	569
190-353	585
190-354	585
192	585
193-2	585
193-LED GN	22
195	585
1980 APM	531
20160 REG	638
20320 REG	638
2050 GE WS	651
2050 K	651
2050 RT SW	651
20640 REG	638
2073 U	631
2076-2 T	641
2076-4 T	641
2096 LUX	630
2099 REGHE	640
2103 REG ES	641
211 GDE	250
2116 REG	641
2128 REG	641
21280 REG	638
2131 USBS	638
2131 USBS REG	638
2131.16 UP	640
2132.6 UP	641
2142 REG	639
2177 SV R	641
2178	633
2178 ORTS	634
2178 TS	634
2194 REGHM	640
2204.01 REGA	640
2204.01 REGAM	640
2214 REG A	642
2214 REGAM	642
2224 WH	642
2225 BFA	642
2225 WS U	642
2302.16 REGHM	639
2304.16 REGCHM	639
2304.16 REGHE	639
2304.16 REGHM	639
23066 REGHE	640
2308.16 REGCHM	639
2308.16 REGHE	639
2308.16 REGHM	639

Артикул	Стр.
2316.16 REGHE	639
2336 REG HZ HE	640
2336 REG HZR HE	640
240 DPE	252
240 PDPE	252
240 PDPE TW	253
240-10	251
240-10 EB	261
240-31	252
2424 REGHE	639
245.20	251
2501 HZ UP	641
2501 UP	641
2502 REGHE	639
2504 REGHE	639
2504 REGHER	640
2508 REGHE	640
2514 REGHE	639
2531 UP	641
28	19
28 G1	19
28 G1 SL	20
306 A	593
3069-2 AT	40
3069-2 BR	41
3069-2 LEX	41
3069-2 PAND	40
3069-2 SIE	40
3069-25 WE	40
3171 EINS	316
3171 KO EINS	316
3171-5 EINS	317
3190 CU KO EINS	317
321 A	589
321 A WW	589
3210 UP	641
328	592
328 WW	592
328-622	592
328-622 WW	592
328-626	592
328-676	592
328-676 WW	592
33 AN K	566
33 AN L	566
33 AN N	566
33 AN T	566
33 GN	406
33 K	405
33 K WW	405
33 KLAR	406
33 L	405
33 L WW	405
33 NR	406
33 O	406
33 T	405
33 T WW	405
331 A	593
333 A	593
3361 AL	631
3361 M WW	630
3361 WW	631
3361-1 AL	631
3361-1 M WW	630
3361-1 WW	631
34	20
34 KO5	20
34.10	19
3521 EINS	316
3521-5 CN EINS	317
37	337
37 BL	337
37 D	337
37 G	337

Артикул	Стр.
37 GE	337
37 R	337
37.02	337
37.05	337
37.06	337
37.07	337
37.08	337
3901 REGHE	640
3902 REGHE	640
3904 EB LED	640
3904 REG LED	640
3904 REGHE	640
4.28 WU G	569
4008 TSM	269
4071 RF TSM	621
4071 TSM	612
4071.01 LED	622
4071.02 LED	622
4072 RF TSM	621
4072 TSM	612
4072.01 LED	625
4072.02 LED	625
4073 RF TSM	621
4073 TSM	612
4074 RF TSM	621
4074 TSM	612
4091 TSEM	612
4092 TSEM	612
4093 KRM TS D	616
4093 TSEM	612
4094 TSEM	269
4171 GI SW EINS	489
4191 TSM	612
4192 TSM	612
4193 TSM	612
4194 TSM	612
4212 TSM	271
4224 TSM	271
4236 TSM	271
4248 TSM	271
501 U	14
501-20 KOU	14
501-20 U	14
502 KOTU	15
502 KOU	14
502 TU	15
502 U	14
502-20 KOU	14
503 KOU	14
503 U	14
505 KO5 VEU M 230	102
505 KO5 VEU M 24	102
505 KOU 5	16
505 KOVU 5	16
505 TU	16
505 U	16
505 U 5	16
506 KO5 EU D 230	100
506 KO5 EU D 24	100
506 KOTU	15
506 KOU	14
506 TU	15
506 U	14
506 U-LEDW	345
506-20 KOU	14
506-20 U	14
507 TU	15
507 U	14
507-20 U	14
509 TU	16
509 U	16
509 VU	17
511 NUZV	417
5121 FBFKI SG PL-1	27

Артикул	Стр.
5121 FBFKIPL-1	27
5121 FBFKIWWPL-1	27
520-45	414
520-O LEDW-1	480
520-O LEDW-2	345
521 IN-EINS	317
521 KIZNAUF	414
525	410
528	410
5301 EU	17
5306 EU	17
531 KO5 EU M 230	103
531 KO5 EU M 24	103
531 KO6 EU M 24	106
531 U	15
531-41 U	16
532 U	15
532-4 U	17
533 U	15
533 U-LEDW	345
533-2 U	15
534 KO5 EU D 230	101
534 KO5 EU D 24	101
534 U	15
535 U	16
535 U 5	16
539 U	17
539 VU	17
54	43
54 XLRD	574
54-1 WE	42
54-15 WE	42
54-2 ACS	42
54-2 D 15	574
54-2 D 25	574
54-2 D 9	42
54-2 ITT	42
54-2 WE	43
54-25 WE	43
5506 ZU	408
5506 ZU WW	408
551 WU	93
554	42
561 GL BL	469
561 B	436
561 GL GE	469
561 GL RT	469
561 SAT	431
561 Z5	437
562	430
564 GE	436
565-2	436
564	436
567 S	431
568	431
568-1	431
569 T	57
569 TNA	58
569-1 NAUA	433
569-1 UA	432
569-1 WE	435
569-2 AT	435
569-2 NAUA	433
569-2 UA	433
569-2 WE	435
58 A ZUG	93
581 A	343
582 A	343
583 A	93
590 A	432
590 NAA	432
590 Z	28
590 ZA	437
594-0	436
594-8	432
594-9	432

Артикул	Стр.
6 WE	43
6.28 WU G	569
60 ANA	587
60 GL	306
60 NA	588
60 NA WW	588
600	585
600 NA	580
601 W	579
6010 A	590
6010 KIA	590
602 A	587
602 A WW	587
602 KOA	587
602 KOA WW	587
602 KOW	579
602 W	579
6020 A	589
6020 A WW	589
6020 KIA	589
6020 KIA WW	589
6022 A	589
603 W	579
605 A	589
605 A WW	589
605 W	581
606 A	587
606 A WW	587
606 ANA	587
606 ANA WW	587
606 KO5 A	587
606 KO5 A WW	587
606 KOW	579
606 NA	579
606 NAW	579
606 W	579
606 ZA	588
606 ZA WW	588
607 A	587
607 A WW	587
607 W	579
609 VA	589
609 VA WW	589
609 VW	581
61 GL	580
611 A	590
620 A	589
620 A WW	589
620 KIA	589
620 KIA WW	589
620 NAW	581
620 WSL	582
620 WX	581
621 NAW	582
621 WSL	582
621 WX	581
622 NAW	584
622 NAWW	584
622 W	584
622 WW	584
623 NAW	584
623 W	584
626 A	590
63 WBT	48
631 A	588
631 A WW	588
631 NAW	580
631 W	579
633 A	588
633 A WW	588
633 W	579
633-2 W	580
634 A	588
634 A WW	588
634 W	579
637-10 A	591

Артикул	Стр.
637-10 A WW	591
637-10 W	585
637-14 A	591
637-14 A WW	591
637-14 W	585
639 VA	589
639 VA WW	589
639 VW	581
639 W	581
645 A	591
646 A	591
65 WIS	27
661 WGL BL	580
661 WGL GE	580
661 WGL R	580
671 W	583
675 A	590
675 A WW	590
675 W	583
676 A	590
676 A WW	590
676 KOW	583
676 NAW	584
676 W	582
80 KLEFO	201
800 AW	574
800 KO	629
800 NA	567
800 NT	629
800 P	629
8012 W	577
8015 W	577
802 KOW	565
802 SL	314
802 SL - 825 SL	28
802 W	565
803 KOW	565
803 W	565
804.18 W	568
804.28 G	568
805 MP	630
805 NA	567
805 NAW	567
805 NT	630
805 P	630
805 W	567
806 KOW	565
806 NAW	565
806 W	565
806 ZW	566
806.18 W	568
806.28 G	568
807 W	565
809 NAW	567
809 VW	568
809 W	567
820 GN NAW	569
820 KINAW	569
820 KIW	569
820 KOW	569
820 NAW	569
820 NAWSL	569
820 O NAW	569
820 W	569
821 FKI W	572
821 UF W	570
821-15 USW	573
821-20 USW	573
822 KINAW	571
822 NAW	571
822 NAWSL	572
822 W	571
8220 KINAW	571
8220 NAW	571
8220 NAWSL	572
8220 W	571

Артикул	Стр.
8220-1 W	571
823 NVDW	575
8230 NAW	572
8230 W	572
824 TDW	575
831 NAW	566
831 W	565
833 W	565
833 ZW	567
833-2 W	566
833.18 G	568
833.18 W	568
834 W	565
834.10 W	568
834.18 W	568
834.20 W	568
834.28 G	568
835 NAW	567
835 W	567
837-10 W	573
837-14 W	573
839 NAW	567
839 VW	568
839 W	567
844.20 W	576
8471.01 LED W	629
8471.02 LED W	629
8472.01 LED W	630
8472.02 LED W	630
854 W	574
860 WGL BL	566
860 WGL GE	566
860 WGL RT	566
864 GDW	576
871 W	570
875 W	570
876 KOW	570
876 NAW	571
876 W	570
890	577
891	577
892	577
893-1	577
893-2	577
894	577
895	577
90	21
90-LED BL	22
90-LED GN	22
90-LED RT	22
90-LED W	22
9062-02	112
9063-01	23
9063-78	23
9064-01	23
9064-78	23
93	22
93-LED GN	22
93-LED RT	22
938-10 U	20
938-14 U	20
94	21
94 GN	21
94 RT	21
94-LED BL	21
94-LED GN	21
94-LED RT	21
94-LED W	21
941224 LED W	21
95	21
96-12	22
96-24	22
96-36	22
96-48	22
961248 LED BL	22
961248 LED GN	22

Артикул	Стр.
961248 LED RT	22
961248 LED W	22
98	21
98-220	21
99	21
A 110	293
A 1520	309
A 1520 AL	356
A 1520 BF	309
A 1520 BF ANM	356
A 1520 BF BL	309
A 1520 BF GN	309
A 1520 BF O	309
A 1520 BF RT	309
A 1520 BF SW	356
A 1520 BF WW	309
A 1520 BFKI	309
A 1520 BFKI ANM	356
A 1520 BFKI BL	309
A 1520 BFKI GN	309
A 1520 BFKI O	309
A 1520 BFKI RT	309
A 1520 BFKI SW	356
A 1520 BFKI WW	309
A 1520 BFKIKL AL	361
A 1520 BFKIKL ANM	361
A 1520 BFKIKL SW	361
A 1520 BFKIKL WW	361
A 1520 BFKIKLCH	361
A 1520 BFKIKLMO	361
A 1520 BFKINA GN	310
A 1520 BFKINA O	310
A 1520 BFKINA RT	310
A 1520 BFKINA WW	310
A 1520 BFKL AL	360
A 1520 BFKL ANM	360
A 1520 BFKL CH	360
A 1520 BFKL MO	360
A 1520 BFKL SW	360
A 1520 BFKL WW	360
A 1520 BFKLKO GN	362
A 1520 BFKLKO O	362
A 1520 BFKLKO RT	362
A 1520 BFKLKO WW	362
A 1520 BFKLSL AL	362
A 1520 BFKLSL ANM	362
A 1520 BFKLSL CH	362
A 1520 BFKLSL GN	362
A 1520 BFKLSL MO	362
A 1520 BFKLSL O	362
A 1520 BFKLSL SW	362
A 1520 BFKLSL WW	362
A 1520 BFKO	310
A 1520 BFKO GN	310
A 1520 BFKO O	310
A 1520 BFKO RT	310
A 1520 BFKO WW	310
A 1520 BFNA GN	310
A 1520 BFNA O	310
A 1520 BFNA RT	310
A 1520 BFNA WW	310
A 1520 BFNAKO GN	311
A 1520 BFNAKO O	311
A 1520 BFNAKO RT	311
A 1520 BFNAKO WW	311
A 1520 CH	356
A 1520 KI	309
A 1520 KI AL	356
A 1520 KI CH	356
A 1520 KI MO	356
A 1520 KI SW	356
A 1520 KI WW	309
A 1520 KIKL SW	361
A 1520 KIKL WW	361
A 1520 KL SW	360
A 1520 KL WW	360

Артикул	Стр.
A 1520 MO	356
A 1520 SW	356
A 1520 WW	309
A 1520-13 BF SEV	315
A 1520-13 BF SEV AL	362
A 1520-13 BF SEV CH	362
A 1520-13 BF SEV MO	362
A 1520-13 BF SEV SW	362
A 1520-13 BF SEV WW	315
A 1520-O AL LNW	121
A 1520-O ANM LNW	121
A 1520-O CH LNW	121
A 1520-O LNW	121
A 1520-O MO LNW	121
A 1520-O SW LNW	121
A 1520-O WW LNW	121
A 1521	309
A 1521 AL	357
A 1521 BF	309
A 1521 BF ANM	357
A 1521 BF GN	309
A 1521 BF O	309
A 1521 BF SW	357
A 1521 BF WW	309
A 1521 BFKI ANM	357
A 1521 BFKI GN	357
A 1521 BFKI O	357
A 1521 BFKI SW	357
A 1521 BFKI WW	357
A 1521 BFKIKL ANM	361
A 1521 BFKIKL SW	361
A 1521 BFKIKL WW	361
A 1521 BFKL ANM	361
A 1521 BFKL SW	361
A 1521 BFKL WW	361
A 1521 CH	357
A 1521 F AL PL-1	363
A 1521 F CH PL-1	363
A 1521 F MO PL-1	363
A 1521 F PL-1	315
A 1521 F SW PL-1	363
A 1521 F WW PL-1	315
A 1521 FBF ANM P1	363
A 1521 FKI AL PL-1	363
A 1521 FKI CH PL-1	363
A 1521 FKI MO PL-1	363
A 1521 FKI PL-1	315
A 1521 FKI SW PL-1	363
A 1521 FKI WW PL-1	315
A 1521 FKIKL PL-1	315
A 1521 FKIKL WW PL1	315
A 1521 KI AL	357
A 1521 KI CH	357
A 1521 KI MO	357
A 1521 KI SW	357
A 1521 KI WW	357
A 1521 KIKL AL	361
A 1521 KIKL CH	361
A 1521 KIKL MO	361
A 1521 KIKL SW	361
A 1521 KIKL WW	361
A 1521 KL AL	361
A 1521 KL CH	361
A 1521 KL MO	361
A 1521 KL SW	361
A 1521 KL WW	361
A 1521 MO	357
A 1521 SW	357
A 1521 WW	309
A 1539-O AL LNW	121
A 1539-O ANM LNW	121
A 1539-O CH LNW	121
A 1539-O LNW	121
A 1539-O MO LNW	121
A 1539-O SW LNW	121
A 1539-O WW LNW	121

Артикул	Стр.
A 1539-OO AL LNW	121
A 1539-OO ANM LNW	121
A 1539-OO CH LNW	121
A 1539-OO LNW	121
A 1539-OO MO LNW	121
A 1539-OO SW LNW	121
A 1539-OO WW LNW	121
A 1540	321
A 1540 AL	366
A 1540 BF ANM	366
A 1540 BF KO5 ANM	622
A 1540 BF KO5 SW	622
A 1540 BF KO5 WW	622
A 1540 BF SW	366
A 1540 BF WW	366
A 1540 CH	366
A 1540 KO5	622
A 1540 KO5 AL	622
A 1540 KO5 CH	622
A 1540 KO5 MO	622
A 1540 KO5 SW	622
A 1540 KO5 WW	622
A 1540 MO	366
A 1540 SW	366
A 1540 WW	321
A 1540.20	321
A 1540.20 AL	367
A 1540.20 BF ANM	367
A 1540.20 BF SW	367
A 1540.20 BF WW	367
A 1540.20 SW	367
A 1540.20 WW	321
A 1541	308
A 1541 AL	355
A 1541 BF ANM	355
A 1541 BF SW	355
A 1541 BF WW	355
A 1541 CH	355
A 1541 MO	355
A 1541 SW	355
A 1541 WW	308
A 1561.07 AL	653
A 1561.07 BF ANM	653
A 1561.07 BF SW	653
A 1561.07 BF U ANM	654
A 1561.07 BF U SW	654
A 1561.07 BF U WW	654
A 1561.07 BF WW	653
A 1561.07 CH	653
A 1561.07 MO	653
A 1561.07 SW	653
A 1561.07 U AL	654
A 1561.07 U CH	654
A 1561.07 U MO	654
A 1561.07 U SW	654
A 1561.07 U WW	654
A 1561.07 WW	653
A 1565.07 AL	654
A 1565.07 BF ANM	654
A 1565.07 BF SW	654
A 1565.07 BF WW	654
A 1565.07 CH	654
A 1565.07 MO	654
A 1565.07 SW	654
A 1565.07 WW	654
A 1700 AL	219
A 1700 BF ANM	219
A 1700 BF SW	219
A 1700 BF WW	219
A 1700 BFP ANM	220
A 1700 BFP SW	220
A 1700 BFP WW	220
A 1700 CH	219
A 1700 MO	219
A 1700 P AL	220
A 1700 P CH	220

Артикул	Стр.
A 1700 P MO	220
A 1700 P SW	220
A 1700 P WW	220
A 1700 SW	219
A 1700 WW	219
A 1701 AL	221
A 1701 BF ANM	221
A 1701 BF SW	221
A 1701 BF WW	221
A 1701 BFP ANM	222
A 1701 BFP SW	222
A 1701 BFP WW	222
A 1701 CH	221
A 1701 MO	221
A 1701 P AL	222
A 1701 P CH	222
A 1701 P MO	222
A 1701 P SW	222
A 1701 P WW	222
A 1701 SW	221
A 1701 WW	221
A 1702 AL	223
A 1702 BF ANM	223
A 1702 BF SW	223
A 1702 BF WW	223
A 1702 CH	223
A 1702 MO	223
A 1702 SW	223
A 1702 WW	223
A 17180	231
A 17180 AL	231
A 17180 ANM	231
A 17180 CH	231
A 17180 MO	231
A 17180 SW	231
A 17180 WU	233
A 17180 WU AL	233
A 17180 WU ANM	233
A 17180 WU CH	233
A 17180 WU MO	233
A 17180 WU SW	233
A 17180 WU WW	233
A 17180 WW	231
A 17181	237
A 17181 AL	237
A 17181 ANM	237
A 17181 CH	237
A 17181 MO	237
A 17181 SW	237
A 17181 WU	239
A 17181 WU AL	239
A 17181 WU ANM	239
A 17181 WU CH	239
A 17181 WU MO	239
A 17181 WU SW	239
A 17181 WU WW	239
A 17181 WW	237
A 17280	235
A 17280 AL	235
A 17280 ANM	235
A 17280 CH	235
A 17280 MO	235
A 17280 SW	235
A 17280 WW	235
A 17281	241
A 17281 AL	241
A 17281 ANM	241
A 17281 CH	241
A 17281 MO	241
A 17281 SW	241
A 17281 WW	241
A 1750 D SW	224
A 1750 D WW	224
A 1751 BFBT ANM	227
A 1751 BFBT SW	227
A 1751 BFBT WW	227

Артикул	Стр.
A 1751 BFPBT ANM	229
A 1751 BFPBT SW	229
A 1751 BFPBT WW	229
A 1751 BT AL	227
A 1751 BT CH	227
A 1751 BT MO	227
A 1751 BT SW	227
A 1751 BT WW	227
A 1751 PBT AL	229
A 1751 PBT CH	229
A 1751 PBT MO	229
A 1751 PBT SW	229
A 1751 PBT WW	229
A 20 NA	310
A 2178	633
A 2178 AL	633
A 2178 ANM	633
A 2178 BF ORTS ANM	634
A 2178 BF ORTS SW	634
A 2178 BF ORTS WW	634
A 2178 CH	633
A 2178 MO	633
A 2178 ORTS	634
A 2178 ORTS AL	634
A 2178 ORTS CH	634
A 2178 ORTS MO	634
A 2178 ORTS SW	634
A 2178 ORTS WW	634
A 2178 SW	633
A 2178 TS	634
A 2178 TS AL	634
A 2178 TS ANM	634
A 2178 TS CH	634
A 2178 TS MO	634
A 2178 TS SW	634
A 2178 TS WW	634
A 2178 WW	633
A 3171 AL PL	364
A 3171 BF ANM PL	364
A 3171 BF SW PL	364
A 3171 BF WW PL	364
A 3171 BFKO ANM PL	365
A 3171 BFKO SW PL	365
A 3171 BFKO WW PL	365
A 3171 CH PL	364
A 3171 KO AL PL	365
A 3171 KO CH PL	365
A 3171 KO MO PL	365
A 3171 KO PL	316
A 3171 KO SW PL	365
A 3171 KO WW PL	316
A 3171 MO PL	364
A 3171 PL	316
A 3171 SW PL	364
A 3171 WW PL	316
A 3171-5 AL PL	365
A 3171-5 CH PL	365
A 3171-5 MO PL	365
A 3171-5 PL	317
A 3171-5 SW PL	365
A 3171-5 WW PL	317
A 3181	631
A 3181 AL	631
A 3181 ANM	631
A 3181 CH	631
A 3181 MO	631
A 3181 SW	631
A 3181 WW	631
A 3181-1	632
A 3181-1 AL	632
A 3181-1 ANM	632
A 3181-1 CH	632
A 3181-1 MO	632
A 3181-1 SW	632
A 3181-1 WW	632
A 3190 CU KO AL PL	366

Артикул	Стр.
A 3190 CU KO CH PL	366
A 3190 CU KO MO PL	366
A 3190 CU KO PL	317
A 3190 CU KO SW PL	366
A 3190 CU KO WW PL	317
A 3281	632
A 3281 AL	632
A 3281 ANM	632
A 3281 CH	632
A 3281 MO	632
A 3281 SW	632
A 3281 WW	632
A 3281-1	633
A 3281-1 AL	633
A 3281-1 ANM	633
A 3281-1 CH	633
A 3281-1 MO	633
A 3281-1 SW	633
A 3281-1 WW	633
A 3521 AL PL	364
A 3521 CH PL	364
A 3521 MO PL	364
A 3521 PL	316
A 3521 SW PL	364
A 3521 WW PL	316
A 3521-5 CN AL PL	365
A 3521-5 CN CH PL	365
A 3521-5 CN MO PL	365
A 3521-5 CN WW PL	317
A 3521-5 CNBF ANM PL	365
A 3521-5 CNBF WW PL	317
A 3521-5 CNPL	317
A 401 TSA	327
A 401 TSA AL	374
A 401 TSA ANM	374
A 401 TSA CH	374
A 401 TSA MO	374
A 401 TSA SW	374
A 401 TSA WW	327
A 401 TSAP	327
A 401 TSAP AL	375
A 401 TSAP ANM	375
A 401 TSAP CH	375
A 401 TSAP MO	375
A 401 TSAP SW	375
A 401 TSAP WW	327
A 402 TSA	327
A 402 TSA AL	374
A 402 TSA ANM	374
A 402 TSA CH	374
A 402 TSA MO	374
A 402 TSA SW	374
A 402 TSA WW	327
A 402 TSAP	328
A 402 TSAP AL	375
A 402 TSAP ANM	375
A 402 TSAP CH	375
A 402 TSAP MO	375
A 402 TSAP SW	375
A 402 TSAP WW	328
A 403 TSA	327
A 403 TSA AL	374
A 403 TSA ANM	374
A 403 TSA CH	374
A 403 TSA MO	374
A 403 TSA SW	374
A 403 TSA WW	327
A 404 TSA	327
A 404 TSA AL	375
A 404 TSA ANM	375
A 404 TSA CH	375
A 404 TSA MO	375
A 404 TSA SW	375
A 404 TSA WW	327
A 404 TSAP 14	328
A 404 TSAP 23	328

Артикул	Стр.
A 404 TSAP AL 14	375
A 404 TSAP AL 23	376
A 404 TSAP ANM 14	375
A 404 TSAP ANM 23	376
A 404 TSAP CH 14	375
A 404 TSAP CH 23	376
A 404 TSAP MO 14	375
A 404 TSAP MO 23	376
A 404 TSAP SW 14	375
A 404 TSAP SW 23	376
A 404 TSAP WW 14	328
A 404 TSAP WW 23	328
A 409 T	616
A 4093 TSA	616
A 4093 TSA AL	616
A 4093 TSA ANM	616
A 4093 TSA CH	616
A 4093 TSA MO	616
A 4093 TSA SW	616
A 4093 TSA WW	616
A 50 NA	329
A 50 NA AL	377
A 50 NA ANM	377
A 50 NA CH	377
A 50 NA MO	377
A 50 NA SW	377
A 50 NA W	329
A 50 NA WW	329
A 501 TSA	329
A 501 TSA AL	376
A 501 TSA ANM	376
A 501 TSA CH	376
A 501 TSA MO	376
A 501 TSA SW	376
A 501 TSA WW	329
A 502 TSA	329
A 502 TSA AL	376
A 502 TSA ANM	376
A 502 TSA CH	376
A 502 TSA MO	376
A 502 TSA SW	376
A 502 TSA WW	329
A 503 TSA	329
A 503 TSA AL	376
A 503 TSA ANM	376
A 503 TSA CH	376
A 503 TSA MO	376
A 503 TSA SW	376
A 503 TSA WW	329
A 504 TSA	329
A 504 TSA AL	377
A 504 TSA ANM	377
A 504 TSA CH	377
A 504 TSA MO	377
A 504 TSA SW	377
A 504 TSA WW	329
A 506 BF NUZ	307
A 506 BF NUZ AL	353
A 506 BF NUZ ANM	353
A 506 BF NUZ CH	353
A 506 BF NUZ MO	353
A 506 BF NUZ SW	353
A 506 BF NUZ WW	307
A 5071 RF TSM	619
A 5071 TSM	600
A 5072 RF TSM	619
A 5072 TSM	600
A 5073 RF TSM	619
A 5073 TSM	600
A 5074 RF TSM	619
A 5074 TSM	600
A 5091 TSEM	601
A 5091 TSM	600
A 5092 TSEM	601
A 5092 TSM	600
A 5093 TSEM	601

Артикул	Стр.
A 5093 TSM	600
A 5094 TSEM	601
A 5094 TSM	600
A 511 N	314
A 511 N AL	362
A 511 N CH	362
A 511 N MO	362
A 511 N SW	362
A 511 N WW	314
A 511 NKI	314
A 511 NKI WW	314
A 5178 TSEM	601
A 5178 TSM	601
A 5192 KRM TS D	601
A 5194 KRM TS D	601
A 520-45 KI	310
A 520-45 KI AL	358
A 520-45 KI SW	358
A 520-45 KI WW	310
A 520-O BF LEDW	345
A 520-O BF WW LEDW	345
A 5201 HYG	299
A 5201 HYG AL	299
A 5201 HYG ANM	299
A 5201 HYG CH	299
A 5201 HYG MO	299
A 5201 HYG SW	299
A 5201 HYG WW	299
A 521 IN AL PL	366
A 521 IN BF ANM PL	366
A 521 IN BF WW PL	366
A 521 IN CH PL	366
A 521 IN MO PL	366
A 521 IN PL	317
A 521 IN SW PL	366
A 521 IN WW PL	317
A 521 KIUF	311
A 521 KIUF WW	311
A 521-15	316
A 521-15 AL	363
A 521-15 SW	363
A 521-15 WW	316
A 521-20	316
A 521-20 AL	364
A 521-20 SW	364
A 521-20 WW	316
A 5212 TSM	270
A 5224 TSM	270
A 5236 TSM	270
A 5248 TSM	270
A 525 PL	308
A 525 PL AL	355
A 525 PL CH	355
A 525 PL MO	355
A 525 PL SW	355
A 525 PL WW	308
A 528 PL	308
A 528 PL AL	355
A 528 PL CH	355
A 528 PL MO	355
A 528 PL SW	355
A 528 PL WW	308
A 537 BFPL	337
A 537 BFPL AL	387
A 537 BFPL ANM	387
A 537 BFPL CH	387
A 537 BFPL MO	387
A 537 BFPL SW	387
A 537 BFPL WW	337
A 5520.30	311
A 5520.30 AL	359
A 5520.30 SW	359
A 5520.30 WW	311
A 5530 FIB	312
A 5530 FIB AL	359
A 5530 FIB SW	359

Артикул	Стр.
A 5530 FIB WW	312
A 5581 BF AL	391
A 5581 BF ANM	391
A 5581 BF SW	391
A 5581 BF WW	391
A 5582 BF AL	391
A 5582 BF ANM	391
A 5582 BF SW	391
A 5582 BF WW	391
A 5583 BF AL	391
A 5583 BF ANM	391
A 5583 BF SW	391
A 5583 BF WW	391
A 5584 BF AL	391
A 5584 BF ANM	391
A 5584 BF SW	391
A 5584 BF WW	391
A 5585 BF AL	391
A 5585 BF ANM	391
A 5585 BF SW	391
A 5585 BF WW	391
A 561 B	336
A 561 B WW	336
A 561 BFPLSAT	330
A 561 BFPLSAT ANM	379
A 561 BFPLSAT SW	379
A 561 BFPLSAT WW	330
A 561 BFPLTV	330
A 561 BFPLTV ANM	378
A 561 BFPLTV SW	378
A 561 BFPLTV WW	330
A 561 PLSAT	330
A 561 PLSAT AL	379
A 561 PLSAT CH	379
A 561 PLSAT MO	379
A 561 PLSAT SW	379
A 561 PLSAT WW	330
A 561 PLTV	330
A 561 PLTV AL	378
A 561 PLTV CH	378
A 561 PLTV MO	378
A 561 PLTV SW	378
A 561 PLTV WW	330
A 562	330
A 562 AL	377
A 562 CH	377
A 562 MO	377
A 562 SW	377
A 562 WW	330
A 562-1 BF ANM	377
A 562-1 BF SW	377
A 562-1 BF WW	377
A 562-2 AL	378
A 562-2 BF ANM	378
A 562-2 BF SW	378
A 562-2 BF WW	378
A 562-2 CH	378
A 562-2 MO	378
A 564	336
A 564 AL	386
A 564 GE	336
A 564 SW	386
A 564 WW	336
A 565-2	336
A 565-2 AL	386
A 565-2 BF ANM	386
A 565-2 BF SW	386
A 565-2 BF WW	386
A 565-2 SW	386
A 565-2 WW	336
A 567 S	331
A 567 S AL	379
A 567 S ANM	379
A 567 S CH	379
A 567 S MO	379
A 567 S SW	379

Артикул	Стр.
A 567 S WW	331
A 567-G3	108
A 567-G3 AL	108
A 567-G3 ANM	108
A 567-G3 CH	108
A 567-G3 MO	108
A 567-G3 SW	108
A 567-G3 WW	108
A 568 BF	330
A 568 BF ANM	378
A 568 BF SW	378
A 568 BF WW	330
A 568-1 BF	330
A 568-1 BF ANM	378
A 568-1 BF SW	378
A 568-1 BF WW	330
A 569 BFPLT	57
A 569 BFPLT ANM	57
A 569 BFPLT SW	57
A 569 BFPLT WW	57
A 569 PLT	57
A 569 PLT AL	57
A 569 PLT CH	57
A 569 PLT MO	57
A 569 PLT SW	57
A 569 PLT WW	57
A 569-1 BFPLUA	332
A 569-1 BFPLUA ANM	380
A 569-1 BFPLUA SW	380
A 569-1 BFPLUA WW	332
A 569-1 NWE	333
A 569-1 NWE AL	382
A 569-1 NWE ANM	382
A 569-1 NWE CH	382
A 569-1 NWE MO	382
A 569-1 NWE SW	382
A 569-1 NWE WW	333
A 569-1 PLUA	332
A 569-1 PLUA AL	380
A 569-1 PLUA CH	380
A 569-1 PLUA MO	380
A 569-1 PLUA SW	380
A 569-1 PLUA WW	332
A 569-15 NWE	334
A 569-15 NWE AL	383
A 569-15 NWE CH	383
A 569-15 NWE MO	383
A 569-15 NWE SW	383
A 569-15 NWE WW	334
A 569-2 BFPLUA	332
A 569-2 BFPLUA AL	381
A 569-2 BFPLUA ANM	381
A 569-2 BFPLUA CH	381
A 569-2 BFPLUA MO	381
A 569-2 BFPLUA SW	381
A 569-2 BFPLUA WW	332
A 569-2 NAT	334
A 569-2 NAT AL	384
A 569-2 NAT CH	384
A 569-2 NAT MO	384
A 569-2 NAT SW	384
A 569-2 NAT WW	334
A 569-2 NBR	336
A 569-2 NBR WW	336
A 569-2 NINF	334
A 569-2 NINF CH	384
A 569-2 NINF MO	384
A 569-2 NINF WW	334
A 569-2 NITT	335
A 569-2 NITT CH	384
A 569-2 NITT MO	384
A 569-2 NITT WW	335
A 569-2 NLEX	335
A 569-2 NLEX AL	385
A 569-2 NLEX CH	385
A 569-2 NLEX MO	385

Артикул	Стр.
A 569-2 NLEX SW	385
A 569-2 NLEX WW	335
A 569-2 NPAND	334
A 569-2 NPAND AL	384
A 569-2 NPAND CH	384
A 569-2 NPAND MO	384
A 569-2 NPAND SW	384
A 569-2 NPAND WW	334
A 569-2 NSIE	335
A 569-2 NSIE WW	335
A 569-2 NWE	333
A 569-2 NWE AL	382
A 569-2 NWE ANM	382
A 569-2 NWE CH	382
A 569-2 NWE MO	382
A 569-2 NWE SW	382
A 569-2 NWE WW	333
A 569-21 ACS	333
A 569-21 ACS AL	383
A 569-21 ACS SW	383
A 569-21 ACS WW	333
A 569-21 BFACS ANM	383
A 569-21 BFACS SW	383
A 569-21 BFACS WW	383
A 569-25 NWE	334
A 569-25 NWE AL	383
A 569-25 NWE CH	383
A 569-25 NWE MO	383
A 569-25 NWE SW	383
A 569-25 NWE WW	334
A 569-30 BF PL	41
A 569-30 BF PL AL	41
A 569-30 BF PL ANM	41
A 569-30 BF PL SW	41
A 569-30 BF PL WW	41
A 581 AL	655
A 581 CH	655
A 581 MO	655
A 581 NA AL	655
A 581 NA CH	655
A 581 NA MO	655
A 581 NA WW	655
A 581 SW	655
A 581 WW	655
A 582 AL	655
A 582 CH	655
A 582 MO	655
A 582 NA AL	655
A 582 NA CH	655
A 582 NA MO	655
A 582 NA WW	655
A 582 SW	655
A 582 WW	655
A 5820 NA AL	655
A 5820 NA CH	655
A 5820 NA MO	655
A 5820 NA WW	655
A 583 AL	655
A 583 CH	655
A 583 MO	655
A 583 NA AL	655
A 583 NA CH	655
A 583 NA MO	655
A 583 NA WW	655
A 583 SW	655
A 583 WW	655
A 5830 NA AL	655
A 5830 NA CH	655
A 5830 NA MO	655
A 5830 NA WW	655
A 584 AL	655
A 584 CH	655
A 584 MO	655
A 584 SW	655
A 584 WW	655
A 585 AL	655

Артикул	Стр.
A 585 CH	655
A 585 MO	655
A 585 SW	655
A 585 WW	655
A 590 A AL	380
A 590 A CH	380
A 590 A MO	380
A 590 A SW	380
A 590 A WW	380
A 590 AL	350
A 590 BF ANM	350
A 590 BF K ANM	351
A 590 BF K SW	351
A 590 BF K WW	351
A 590 BF KO5 ANM	350
A 590 BF KO5 SW	350
A 590 BF KO5 WW	350
A 590 BF KO5P ANM	623
A 590 BF KO5P SW	623
A 590 BF KO5P WW	623
A 590 BF L ANM	350
A 590 BF L SW	350
A 590 BF L WW	350
A 590 BF P ANM	623
A 590 BF P SW	623
A 590 BF P WW	623
A 590 BF SW	350
A 590 BF T ANM	352
A 590 BF T SW	352
A 590 BF T WW	352
A 590 BF WW	350
A 590 BFA ANM	380
A 590 BFA SW	380
A 590 BFA WW	380
A 590 BFKO5 K ANM	351
A 590 BFKO5 K SW	351
A 590 BFKO5 K WW	351
A 590 BFKO5 L ANM	351
A 590 BFKO5 L SW	351
A 590 BFKO5 L WW	351
A 590 BFKO5 T ANM	352
A 590 BFKO5 T SW	352
A 590 BFKO5 T WW	352
A 590 CARD	96
A 590 CARD AL	96
A 590 CARD ANM	96
A 590 CARD CH	96
A 590 CARD MO	96
A 590 CARD SW	96
A 590 CARD WW	96
A 590 CH	350
A 590 K AL	351
A 590 K CH	351
A 590 K MO	351
A 590 K SW	351
A 590 K WW	351
A 590 K1KO AL	352
A 590 K1KO WW	352
A 590 KO5 AL	350
A 590 KO5 CH	350
A 590 KO5 K AL	351
A 590 KO5 K CH	351
A 590 KO5 K MO	351
A 590 KO5 K SW	351
A 590 KO5 K WW	351
A 590 KO5 L AL	351
A 590 KO5 L CH	351
A 590 KO5 L MO	351
A 590 KO5 L SW	351
A 590 KO5 L WW	351
A 590 KO5 MO	350
A 590 KO5 SW	350
A 590 KO5 T AL	352
A 590 KO5 T CH	352
A 590 KO5 T MO	352
A 590 KO5 T SW	352

Артикул	Стр.
A 590 KO5 T WW	352
A 590 KO5 WW	350
A 590 KO5P AL	623
A 590 KO5P CH	623
A 590 KO5P MO	623
A 590 KO5P SW	623
A 590 KO5P WW	623
A 590 L AL	350
A 590 L CH	350
A 590 L MO	350
A 590 L SW	350
A 590 L WW	350
A 590 L1KO AL	352
A 590 L1KO WW	352
A 590 MO	350
A 590 NA GL	306
A 590 NA GL PL	306
A 590 P AL	623
A 590 P CH	623
A 590 P MO	623
A 590 P SW	623
A 590 P WW	623
A 590 SW	350
A 590 T AL	352
A 590 T CH	352
A 590 T MO	352
A 590 T SW	352
A 590 T WW	352
A 590 T1KO AL	352
A 590 T1KO WW	352
A 590 WW	350
A 590 Z	28
A 590 Z AL	28
A 590 Z SW	28
A 590 Z WW	28
A 590 ZA WW	387
A 593 BF AL	354
A 593 BF ANM	354
A 593 BF CH	354
A 593 BF MO	354
A 593 BF SW	354
A 593 BF WW	354
A 594-0	336
A 594-0 AL	386
A 594-0 ANM	386
A 594-0 CH	386
A 594-0 GN	336
A 594-0 MO	386
A 594-0 SW	386
A 594-0 WW	336
A 594-125	333
A 594-125 AL	382
A 594-125 ANM	382
A 594-125 CH	382
A 594-125 MO	382
A 594-125 SW	382
A 594-125 WW	333
A 594-1915	332
A 594-1915 AL	381
A 594-1915 ANM	381
A 594-1915 CH	381
A 594-1915 MO	381
A 594-1915 SW	381
A 594-1915 WW	332
A 595 AL	353
A 595 BF ANM	353
A 595 BF KO5 ANM	354
A 595 BF KO5 SW	354
A 595 BF KO5 WW	354
A 595 BF KO5MP ANM	626
A 595 BF KO5MP SW	626
A 595 BF KO5MP WW	626
A 595 BF KO5P ANM	626
A 595 BF KO5P SW	626
A 595 BF KO5P WW	626
A 595 BF MP ANM	626

Артикул	Стр.
A 595 BF MP SW	626
A 595 BF MP WW	626
A 595 BF P ANM	354
A 595 BF P SW	354
A 595 BF P WW	354
A 595 BF SW	353
A 595 BF WW	353
A 595 CH	353
A 595 KO5 AL	354
A 595 KO5 CH	354
A 595 KO5 MO	354
A 595 KO5 SW	354
A 595 KO5 WW	354
A 595 KO5MP AL	626
A 595 KO5MP CH	626
A 595 KO5MP MO	626
A 595 KO5MP SW	626
A 595 KO5MP WW	626
A 595 KO5P AL	626
A 595 KO5P CH	626
A 595 KO5P MO	626
A 595 KO5P SW	626
A 595 KO5P WW	626
A 595 MO	353
A 595 MP AL	626
A 595 MP CH	626
A 595 MP MO	626
A 595 MP SW	626
A 595 MP WW	626
A 595 P AL	354
A 595 P CH	354
A 595 P MO	354
A 595 P SW	354
A 595 P WW	354
A 595 SW	353
A 595 WW	353
A 81 NA	655
A 82 NA	655
A 93 HP	354
A AT 581 Z WW	278
A CARD RFID AL	99
A CARD RFID ANM	99
A CARD RFID CH	99
A CARD RFID MO	99
A CARD RFID SW	99
A CARD RFID WW	99
A CU KO5 D AL	101
A CU KO5 D ANM	101
A CU KO5 D CH	101
A CU KO5 D MO	101
A CU KO5 D SW	101
A CU KO5 D WW	101
A CU KO5 M 230 AL	105
A CU KO5 M 230 ANM	105
A CU KO5 M 230 CH	105
A CU KO5 M 230 MO	105
A CU KO5 M 230 SW	105
A CU KO5 M 230 WW	105
A CU KO5 M 24 AL	104
A CU KO5 M 24 ANM	104
A CU KO5 M 24 CH	104
A CU KO5 M 24 MO	104
A CU KO5 M 24 SW	104
A CU KO5 M 24 WW	104
A CU KO5 M AL	103
A CU KO5 M ANM	103
A CU KO5 M CH	103
A CU KO5 M MO	103
A CU KO5 M SW	103
A CU KO5 M WW	103
A CU KO6 M 24 SW	106
A CU KO6 M 24 WW	106
A CU KO6 M SW	106
A CU KO6 M WW	106
A CU KO6 TX SW	107
A CU KO6 TX WW	107

Артикул	Стр.
A RU KO5 D AL	100
A RU KO5 D ANM	100
A RU KO5 D CH	100
A RU KO5 D MO	100
A RU KO5 D SW	100
A RU KO5 D WW	100
A RU KO5 M AL	102
A RU KO5 M ANM	102
A RU KO5 M CH	102
A RU KO5 M MO	102
A RU KO5 M SW	102
A RU KO5 M WW	102
ABA 1520	309
ABA 1520 BF GN	309
ABA 1520 BF KI GN	309
ABA 1520 BF KI O	309
ABA 1520 BF O	309
ABA 1520 BFKO GN	310
ABA 1520 BFKO O	310
ABA 1520 BFKO RT	310
ABA 1520 BFINAKO GN	311
ABA 1520 BFINAKO O	311
ABA 1520 BFINAKO RT	311
ABA 1520 BFINAKO WW	311
ABA 1520 KI	309
ABA 1520 KI WW	309
ABA 1520 KO	310
ABA 1520 KO WW	310
ABA 1520 WW	309
ABA 561 PLTV	330
ABA 561 PLTV WW	330
ABA 565-2	336
ABA 565-2 WW	336
ABA 569 PLT	332
ABA 569 PLT WW	332
ABAS 1520 BFKL GN	312
ABAS 1520 BFKL O	312
ABAS 1520 KIKL	313
ABAS 1520 KIKL GN	313
ABAS 1520 KIKL O	313
ABAS 1520 KIKL WW	313
ABAS 1520 KL	312
ABAS 1520 KL WW	312
ABAS 1520 KLKO	314
ABAS 1520 KLKO GN	314
ABAS 1520 KLKO O	314
ABAS 1520 KLKO RT	314
ABAS 1520 KLKO WW	314
ABAS 1561.07	653
ABAS 1561.07 WW	653
ABAS 1565.07	654
ABAS 1565.07 WW	654
ABAS 581 N	340
ABAS 581 N WW	340
ABAS 581 NNA	340
ABAS 581 NNA WW	340
ABAS 582 N	340
ABAS 582 N WW	340
ABAS 582 NNA	340
ABAS 582 NNA WW	340
ABAS 583 N	340
ABAS 583 N WW	340
ABAS 591	304
ABAS 591 K	305
ABAS 591 K WW	305
ABAS 591 K1KO5	306
ABAS 591 K1KO5 WW	306
ABAS 591 KO5	304
ABAS 591 KO5 WW	304
ABAS 591 KO5K	305
ABAS 591 KO5K WW	305
ABAS 591 KO5L	305
ABAS 591 KO5L WW	305
ABAS 591 KO5T	305
ABAS 591 KO5T WW	305
ABAS 591 L	304

Артикул	Стр.
ABAS 591 L WW	304
ABAS 591 L1KO5	305
ABAS 591 L1KO5 WW	305
ABAS 591 T	305
ABAS 591 T WW	305
ABAS 591 T1KO5	306
ABAS 591 T1KO5 WW	306
ABAS 591 WW	304
ABAS 591-5	307
ABAS 591-5 KO5	307
ABAS 591-5 KO5 WW	307
ABAS 591-5 P	308
ABAS 591-5 P WW	308
ABAS 591-5 WW	307
ABL/S2.1	639
AC 581 AL	395
AC 581 BF ANM	396
AC 581 BF SW	395
AC 581 BF WW	395
AC 581 BFNA ANM	398
AC 581 BFNA SW	398
AC 581 BFNA WW	398
AC 581 CH	395
AC 581 GL BLGR	396
AC 581 GL CH	397
AC 581 GL MO	397
AC 581 GL RT	396
AC 581 GL SI	397
AC 581 GL SW	396
AC 581 GL WMT	396
AC 581 GL WW	396
AC 581 MO	395
AC 581 SW	395
AC 581 WW	395
AC 582 AL	395
AC 582 BF ANM	396
AC 582 BF SW	395
AC 582 BF WW	395
AC 582 BFNA ANM	398
AC 582 BFNA SW	398
AC 582 BFNA WW	398
AC 582 CH	395
AC 582 GL BLGR	396
AC 582 GL CH	397
AC 582 GL MO	397
AC 582 GL RT	396
AC 582 GL SI	397
AC 582 GL SW	396
AC 582 GL WMT	396
AC 582 GL WW	396
AC 582 MO	395
AC 582 SW	395
AC 582 WW	395
AC 5820 BFNA ANM	399
AC 5820 BFNA SW	399
AC 5820 BFNA WW	399
AC 583 AL	395
AC 583 BF ANM	396
AC 583 BF SW	395
AC 583 BF WW	395
AC 583 BFNA ANM	398
AC 583 BFNA SW	398
AC 583 BFNA WW	398
AC 583 CH	395
AC 583 GL BLGR	396
AC 583 GL CH	397
AC 583 GL MO	397
AC 583 GL RT	396
AC 583 GL SI	397
AC 583 GL SW	396
AC 583 GL WMT	396
AC 583 GL WW	396
AC 583 MO	395
AC 583 SW	395
AC 583 WW	395
AC 5830 BFNA ANM	399

Артикул	Стр.
AC 5830 BFNA SW	399
AC 5830 BFNA WW	399
AC 584 AL	395
AC 584 BF ANM	396
AC 584 BF SW	395
AC 584 BF WW	395
AC 584 BFNA ANM	398
AC 584 BFNA SW	398
AC 584 BFNA WW	398
AC 584 CH	395
AC 584 GL BLGR	396
AC 584 GL CH	397
AC 584 GL MO	397
AC 584 GL RT	396
AC 584 GL SI	397
AC 584 GL SW	396
AC 584 GL WMT	396
AC 584 GL WW	396
AC 584 MO	395
AC 584 SW	395
AC 584 WW	395
AC 5840 BFNA ANM	399
AC 5840 BFNA SW	399
AC 5840 BFNA WW	399
AC 585 AL	395
AC 585 BF ANM	396
AC 585 BF SW	395
AC 585 BF WW	395
AC 585 BFNA ANM	398
AC 585 BFNA SW	398
AC 585 BFNA WW	398
AC 585 CH	395
AC 585 GL BLGR	396
AC 585 GL CH	397
AC 585 GL MO	397
AC 585 GL RT	396
AC 585 GL SI	397
AC 585 GL SW	396
AC 585 GL WMT	396
AC 585 GL WW	396
AC 585 MO	395
AC 585 SW	395
AC 585 WW	395
AC 5850 BFNA ANM	399
AC 5850 BFNA SW	399
AC 5850 BFNA WW	399
AC 80 MA	397
AC 80 NA	397
AC 80 NAS	397
AC 81 NA	399
AF 581 BF AL	393
AF 581 BF ANM	393
AF 581 BF SW	393
AF 581 BF WW	393
AF 582 BF AL	393
AF 582 BF ANM	393
AF 582 BF SW	393
AF 582 BF WW	393
AF 583 BF AL	393
AF 583 BF ANM	393
AF 583 BF SW	393
AF 583 BF WW	393
AF 584 BF AL	393
AF 584 BF ANM	393
AF 584 BF SW	393
AF 584 BF WW	393
AF 585 BF AL	393
AF 585 BF ANM	393
AF 585 BF SW	393
AF 585 BF WW	393
AL 10.480 ET	495
AL 10.480 ET AN	495
AL 1060 ET	495
AL 1060 ET AN	495
AL 12-0 D K 01	558
AL 12-0 D R 01	556

Артикул	Стр.
AL 12-0 K 0	558
AL 12-0 R 0	556
AL 12-20 D K 01	558
AL 12-20 D R 01	556
AL 12-20 K 0	558
AL 12-20 R 0	556
AL 12-200 D K 01	558
AL 12-200 D R 01	556
AL 12-200 K 0	558
AL 12-200 R 0	556
AL 12-25 D K 01	559
AL 12-25 D R 01	557
AL 12-25 K 0	559
AL 12-25 R 0	557
AL 12-250 D K 01	559
AL 12-250 D R 01	557
AL 12-250 K 0	559
AL 12-250 R 0	557
AL 12-5 D K 01	559
AL 12-5 D R 01	557
AL 12-5 K 0	559
AL 12-5 P D K 01	559
AL 12-5 P D R 01	557
AL 12-5 P K 0	559
AL 12-5 P R 0	557
AL 12-5 R 0	557
AL 1520	473
AL 1520 AN	473
AL 1520 D	473
AL 1520 KI	474
AL 1520 KI AN	474
AL 1520 KI D	474
AL 1520 KIKL	481
AL 1520 KIKL AN	481
AL 1520 KIKL D	481
AL 1520 KINA	476
AL 1520 KINA AN	476
AL 1520 KINA D	476
AL 1520 KL	480
AL 1520 KL AN	480
AL 1520 KL D	480
AL 1520 NA	476
AL 1520 NA AN	476
AL 1520 NA D	476
AL 1520 NAKL	483
AL 1520 NAKL AN	483
AL 1520 NAKL D	483
AL 1520 NAKLSL	484
AL 1520 NAKLSL AN	484
AL 1520 NAKLSL D	484
AL 1520-13 SEV	485
AL 1520-13 SEV AN	485
AL 1520-O AN LNW	122
AL 1520-O D LNW	122
AL 1520 LNW	122
AL 1521	474
AL 1521 AN	474
AL 1521 D	474
AL 1521 F AN PL-1	485
AL 1521 F D PL-1	485
AL 1521 F PL-1	485
AL 1521 FKI AN PL-1	486
AL 1521 FKI D PL-1	486
AL 1521 FKI PL-1	486
AL 1521 KI	475
AL 1521 KI AN	475
AL 1521 KI D	475
AL 1521 KIKL	482
AL 1521 KIKL AN	482
AL 1521 KIKL D	482
AL 1521 KL AN	481
AL 1521 KL D	481
AL 1539-O AN LNW	122
AL 1539-O D LNW	122
AL 1539-O LNW	122
AL 1539-OO AN LNW	123

Артикул	Стр.
AL 1539-OO D LNW	123
AL 1539-OO LNW	123
AL 1561.07	653
AL 1561.07 AN	653
AL 1561.07 D	653
AL 1561.07 U	654
AL 1561.07 U AN	654
AL 1565.07	654
AL 1565.07 AN	654
AL 1565.07 D	654
AL 1700	219
AL 1700 AN	219
AL 1700 D	219
AL 1700 P	220
AL 1700 P AN	220
AL 1700 P D	220
AL 1701	221
AL 1701 AN	221
AL 1701 D	221
AL 1701 P	222
AL 1701 P AN	222
AL 1701 P D	222
AL 1702	223
AL 1702 AN	223
AL 1702 D	223
AL 17180	231
AL 17180 AN	231
AL 17180 D	231
AL 17180 WU	233
AL 17180 WU AN	233
AL 17180 WU D	233
AL 17181	237
AL 17181 AN	237
AL 17181 D	237
AL 17181 WU	239
AL 17181 WU AN	239
AL 17181 WU D	239
AL 17280	235
AL 17280 AN	235
AL 17280 D	235
AL 17281	241
AL 17281 AN	241
AL 17281 D	241
AL 1751 BT	227
AL 1751 BT AN	227
AL 1751 BT D	227
AL 1751 PBT	229
AL 1751 PBT AN	229
AL 1751 PBT D	229
AL 1940	490
AL 1940 AN	490
AL 1940 D	490
AL 1940 KO5	622
AL 1940 KO5 AN	622
AL 1940 KO5 D	622
AL 1941	472
AL 1941 AN	472
AL 1941 D	472
AL 2178	633
AL 2178 AN	633
AL 2178 ORTS	634
AL 2178 ORTS AN	634
AL 2178 TS	634
AL 2178 TS AN	634
AL 2178 TS D	634
AL 2401 TSA	499
AL 2401 TSA AN	499
AL 2401 TSA D	499
AL 2401 TSAP	500
AL 2401 TSAP AN	500
AL 2401 TSAP D	500
AL 2402 TSA	499
AL 2402 TSA AN	499
AL 2402 TSA D	499
AL 2402 TSAP	500
AL 2402 TSAP AN	500

Артикул	Стр.
AL 2402 TSAP D	500
AL 2403 TSA	499
AL 2403 TSA AN	499
AL 2403 TSA D	499
AL 2404 TSA	500
AL 2404 TSA AN	500
AL 2404 TSA D	500
AL 2404 TSAP 14	501
AL 2404 TSAP 23	501
AL 2404 TSAP AN 14	501
AL 2404 TSAP AN 23	501
AL 2404 TSAP D 14	501
AL 2404 TSAP D 23	501
AL 2501 TSA	501
AL 2501 TSA AN	501
AL 2501 TSA D	501
AL 2502 TSA	502
AL 2502 TSA AN	502
AL 2502 TSA D	502
AL 2503 TSA	502
AL 2503 TSA AN	502
AL 2503 TSA D	502
AL 2504 TSA	503
AL 2504 TSA AN	503
AL 2504 TSA D	503
AL 2520-45	477
AL 2520-45 AN	477
AL 2520-O AN LEDW	480
AL 2520-O LEDW	480
AL 2521 IN AN PL	489
AL 2521 IN D PL	489
AL 2521 IN PL	489
AL 2521 KINAUF	478
AL 2521-15	486
AL 2521-20	486
AL 2539 AN LED LW-12	126
AL 2539 AN LEDWB	126
AL 2539 AN RGB	126
AL 2539 LED LW-12	126
AL 2539 LEDWB	126
AL 2539 N71 RGB	125
AL 2539 N71AN LED B	125
AL 2539 N71AN LED W	124
AL 2539 N71AN RGB	125
AL 2539 N71LED B	125
AL 2539 N71LED W	124
AL 2539 RGB	126
AL 2539 RGB D	126
AL 2539-2 AN LED RG	125
AL 2539-2 LED RG	125
AL 2567-G3	108
AL 2567-G3 AN	108
AL 2581 A-L	523
AL 2582 A-L	523
AL 2583 A-L	523
AL 2925	472
AL 2925 AN	472
AL 2925 D	472
AL 2928	472
AL 2928 AN	472
AL 2928 D	472
AL 2937	514
AL 2937 AN	514
AL 2961 Z5-L	515
AL 2962-1	504
AL 2962-1 AN	504
AL 2962-1 D	504
AL 2962-2	504
AL 2962-2 AN	504
AL 2962-2 D	504
AL 2964	513
AL 2964 AN	513
AL 2965-2	514
AL 2967 S	506
AL 2967 S AN	506
AL 2969 T	58

Артикул	Стр.
AL 2969 T AN	58
AL 2969 T D	58
AL 2969-1 NAUA	507
AL 2969-1 NAUA AN	507
AL 2969-1 NAUA D	507
AL 2969-1 UA	507
AL 2969-1 UA AN	507
AL 2969-1 UA D	507
AL 2969-2 NAT	512
AL 2969-2 NAT AN	512
AL 2969-2 NAUA	508
AL 2969-2 NAUA AN	508
AL 2969-2 NAUA D	508
AL 2969-2 NINF	512
AL 2969-2 NINF AN	512
AL 2969-2 NWE	511
AL 2969-2 NWE AN	511
AL 2969-2 NWE D	511
AL 2969-2 UA	508
AL 2969-2 UA AN	508
AL 2969-2 UA D	508
AL 2969-25 NWE	511
AL 2969-25 NWE AN	511
AL 2969-25 NWE D	511
AL 2969-3 NAUA	509
AL 2969-3 NAUA AN	509
AL 2969-3 NAUA D	509
AL 2981	520
AL 2981 AN	520
AL 2981 D	520
AL 2982	520
AL 2982 AN	520
AL 2982 D	520
AL 2983	520
AL 2983 AN	520
AL 2983 D	520
AL 2984	520
AL 2984 AN	520
AL 2984 D	520
AL 2985	520
AL 2985 AN	520
AL 2985 D	520
AL 2990	464
AL 2990 A	506
AL 2990 A AN	506
AL 2990 A D	506
AL 2990 AN	464
AL 2990 CARD	97
AL 2990 CARD AN	97
AL 2990 CARD D	97
AL 2990 D	464
AL 2990 K	466
AL 2990 K AN	466
AL 2990 K D	466
AL 2990 KL	30
AL 2990 KL AN	30
AL 2990 KL D	30
AL 2990 KL SOC	110
AL 2990 KL SOC AN	110
AL 2990 KL SOC D	110
AL 2990 KL USB	59
AL 2990 KL USB AN	59
AL 2990 KL USB D	59
AL 2990 KO2	465
AL 2990 KO2 AN	465
AL 2990 KO5	465
AL 2990 KO5 AN	465
AL 2990 KO5 D	465
AL 2990 KO5 K	467
AL 2990 KO5 K AN	467
AL 2990 KO5 K D	467
AL 2990 KO5 KP	468
AL 2990 KO5 L	466
AL 2990 KO5 L AN	466
AL 2990 KO5 L D	466
AL 2990 KO5 LP	468

Артикул	Стр.
AL 2990 KO5 T	467
AL 2990 KO5 T AN	467
AL 2990 KO5 T D	467
AL 2990 KO5 TP	468
AL 2990 KO5P	625
AL 2990 KO5P AN	625
AL 2990 KP	468
AL 2990 L	466
AL 2990 L AN	466
AL 2990 L D	466
AL 2990 LP	468
AL 2990 NA	464
AL 2990 NA AN	464
AL 2990 NA D	464
AL 2990 NAKL	31
AL 2990 NAKL AN	31
AL 2990 NAKO5	465
AL 2990 NAKO5 AN	465
AL 2990 P	624
AL 2990 P AN	624
AL 2990 SAT	505
AL 2990 SAT AN	505
AL 2990 SAT D	505
AL 2990 T	467
AL 2990 T AN	467
AL 2990 T D	467
AL 2990 TP	468
AL 2990 TV	504
AL 2990 TV AN	504
AL 2990 TV D	504
AL 2994 B	513
AL 2994 B AN	513
AL 2994 B D	513
AL 2995	469
AL 2995 AN	469
AL 2995 D	469
AL 2995 KO5	470
AL 2995 KO5 AN	470
AL 2995 KO5 D	470
AL 2995 KO5MP	629
AL 2995 KO5MP AN	629
AL 2995 KO5P	629
AL 2995 KO5P AN	629
AL 2995 MP	628
AL 2995 MP AN	628
AL 2995 P	471
AL 2995 P AN	471
AL 2995 P D	471
AL 2995 PP	471
AL 3181	631
AL 3181 AN	631
AL 3181 D	631
AL 3181-1	632
AL 3181-1 AN	632
AL 3181-1 D	632
AL 3281	632
AL 3281 AN	632
AL 3281 D	632
AL 3281-1	633
AL 3281-1 AN	633
AL 3281-1 D	633
AL 3521-5 CN AN PL	488
AL 3521-5 CN PL	488
AL 3521-5 CND PL	488
AL 4093 TSA	617
AL 4093 TSA AN	617
AL 4093 TSA D	617
AL 50 NA AN-L	503
AL 50 NA D-L	503
AL 50 NA-L	503
AL 5020 KI AN-L	484
AL 5020 KI-L	484
AL 5022 KI-L	484
AL 5022 KI-L AN	484
AL 5201 HYG	299
AL 5201 HYG AN	299

Артикул	Стр.
AL 569-30 BF PL AN L	41
AL 569-30 BF PL-L	41
AL 993	471
AL 993 AN	471
AL 993 D	471
AL CARD RFID	99
AL CARD RFID AN	99
AL CARD RFID D	99
AL CU KO5 D	101
AL CU KO5 D AN	101
AL CU KO5 D D	101
AL CU KO5 M	103
AL CU KO5 M 230	105
AL CU KO5 M 230 AN	105
AL CU KO5 M 230 D	105
AL CU KO5 M 24	104
AL CU KO5 M 24 AN	104
AL CU KO5 M 24 D	104
AL CU KO5 M AN	103
AL CU KO5 M D	103
AL RU KO5 D	100
AL RU KO5 D AN	100
AL RU KO5 D D	100
AL RU KO5 M	102
AL RU KO5 M AN	102
AL RU KO5 M D	102
AL1521KL	481
ALD 2981	525
ALD 2981 AN	526
ALD 2981 D	526
ALD 2982	525
ALD 2982 AN	526
ALD 2982 D	526
ALD 2983	525
ALD 2983 AN	526
ALD 2983 D	526
ALD 2984-L	525
ALD 2985-L	525
AP 581 AL	656
AP 581 AL WW	656
AP 581 ANT AL	656
AP 581 ANT WW	656
AP 581 BF WW	656
AP 581 BL AL	656
AP 581 BL WW	656
AP 581 GCR AL	656
AP 581 GCR WW	656
AP 582 AL	656
AP 582 AL WW	656
AP 582 ANT AL	656
AP 582 ANT WW	656
AP 582 BF WW	656
AP 582 BL AL	656
AP 582 BL WW	656
AP 582 GCR AL	656
AP 582 GCR WW	656
AP 583 AL	656
AP 583 AL WW	656
AP 583 ANT AL	656
AP 583 ANT WW	656
AP 583 BF WW	656
AP 583 BL AL	656
AP 583 BL WW	656
AP 583 GCR AL	656
AP 583 GCR WW	656
AP 584 AL	656
AP 584 AL WW	656
AP 584 ANT AL	656
AP 584 ANT WW	656
AP 584 BL AL	656
AP 584 BL WW	656
AP 584 GCR AL	656
AP 584 GCR WW	656
AP 585 AL	656
AP 585 AL WW	656
AP 585 ANT AL	656

Артикул	Стр.
AP 585 ANT WW	656
AP 585 BL AL	656
AP 585 BL WW	656
AP 585 GCR AL	656
AP 585 GCR WW	656
AR 04	279
AS 10.480 ET	324
AS 10.480 ET WW	324
AS 1060 ET	324
AS 1060 ET WW	324
AS 1520 BFKIKL	313
AS 1520 BFKIKL GN	313
AS 1520 BFKIKL O	313
AS 1520 BFKIKL RT	313
AS 1520 BFKIKL WW	313
AS 1520 BFKL	312
AS 1520 BFKL BL	312
AS 1520 BFKL GN	312
AS 1520 BFKL O	312
AS 1520 BFKL RT	312
AS 1520 BFKL WW	312
AS 1520 BFKLKO	314
AS 1520 BFKLKO GN	314
AS 1520 BFKLKO O	314
AS 1520 BFKLKO RT	314
AS 1520 BFKLKO WW	314
AS 1520 BFKLSL	314
AS 1520 BFKLSL GN	314
AS 1520 BFKLSL O	314
AS 1520 BFKLSL RT	314
AS 1520 BFKLSL WW	314
AS 1520 KIKL	313
AS 1520 KIKL WW	313
AS 1520 KL	312
AS 1520 KL WW	312
AS 1521 BFKIKL	313
AS 1521 BFKIKL GN	313
AS 1521 BFKIKL O	313
AS 1521 BFKIKL WW	313
AS 1521 BFKL	313
AS 1521 BFKL GN	313
AS 1521 BFKL O	313
AS 1521 BFKL WW	313
AS 1521 KIKL	313
AS 1521 KIKL WW	313
AS 1521 KL	313
AS 1521 KL WW	313
AS 1522	320
AS 1522 BF	320
AS 1522 BF WW	320
AS 1522 NA	320
AS 1522 NA WW	320
AS 1522 WW	320
AS 1561.07	653
AS 1561.07 U	654
AS 1561.07 U WW	654
AS 1561.07 WW	653
AS 1565.07	654
AS 1565.07 WW	654
AS 1700	219
AS 1700 P	220
AS 1700 P WW	220
AS 1700 WW	219
AS 1701	221
AS 1701 P	222
AS 1701 P WW	222
AS 1701 WW	221
AS 1702	223
AS 1702 WW	223
AS 1751 BT	227
AS 1751 BT WW	227
AS 1751 PBT	229
AS 1751 PBT WW	229
AS 5010 KIU	319
AS 5010 KIU WW	319
AS 5010 U	319

Артикул	Стр.
AS 5010 U WW	319
AS 5020 KIU	318
AS 5020 KIU WW	318
AS 5020 U	318
AS 5020 U WW	318
AS 5022 KIU	319
AS 5022 KIU WW	319
AS 5022 U	319
AS 5022 U WW	319
AS 523	320
AS 523 BF	320
AS 523 BF WW	320
AS 523 WW	320
AS 5544.03 V	321
AS 5544.03 V WW	321
AS 5545 EU	319
AS 5545 EU WW	319
AS 5546 EU	319
AS 5546 EU WW	319
AS 5575 EU	318
AS 5575 EU WW	318
AS 5576 U	318
AS 5576 U WW	318
AS 561 GL BL	306
AS 561 GL GE	306
AS 561 GL RT	306
AS 581	339
AS 581 A AL	388
AS 581 A SW	388
AS 581 A W	343
AS 581 A WW	343
AS 581 ANA W	344
AS 581 ANA WW	344
AS 581 BF	339
AS 581 BF GN	339
AS 581 BF INA	341
AS 581 BF INA WW	341
AS 581 BF O	339
AS 581 BF RT	339
AS 581 BF WW	339
AS 581 BFKL	338
AS 581 BFKL WW	338
AS 581 BFKLSL	338
AS 581 BFKLSL WW	338
AS 581 GL BL	307
AS 581 GL GE	307
AS 581 GL RT	307
AS 581 NA	340
AS 581 NA WW	340
AS 581 SW	339
AS 581 WW	339
AS 581-1 BF INA	345
AS 581-1 BF INA WW	345
AS 582	339
AS 582 A AL	388
AS 582 A SW	388
AS 582 A W	343
AS 582 A WW	343
AS 582 BF	339
AS 582 BF GN	339
AS 582 BF INA	341
AS 582 BF INA WW	341
AS 582 BF O	339
AS 582 BF RT	339
AS 582 BF WW	339
AS 582 NA	340
AS 582 NA WW	340
AS 582 WW	339
AS 5820 BF INA	342
AS 5820 BF INA WW	342
AS 5820 NA	341
AS 5820 NA WW	341
AS 583	339
AS 583 A AL	388
AS 583 A SW	388
AS 583 A W	343

Артикул	Стр.
AS 583 A WW	343
AS 583 BF	339
AS 583 BF GN	339
AS 583 BF INA	341
AS 583 BF INA WW	341
AS 583 BF O	339
AS 583 BF RT	339
AS 583 BF WW	339
AS 583 NA	340
AS 583 NA WW	340
AS 583 WW	339
AS 5830 BF INA	342
AS 5830 BF INA WW	342
AS 5830 NA	341
AS 5830 NA WW	341
AS 584	339
AS 584 BF	339
AS 584 BF GN	339
AS 584 BF INA	341
AS 584 BF INA WW	341
AS 584 BF O	339
AS 584 BF RT	339
AS 584 BF WW	339
AS 584 NA	340
AS 584 NA WW	340
AS 584 WW	339
AS 5840 BF INA	342
AS 5840 BF INA WW	342
AS 5840 NA	341
AS 5840 NA WW	341
AS 585	339
AS 585 BF	339
AS 585 BF GN	339
AS 585 BF INA	341
AS 585 BF INA WW	341
AS 585 BF O	339
AS 585 BF RT	339
AS 585 BF WW	339
AS 585 NA	340
AS 585 NA WW	340
AS 585 WW	339
AS 5850 BF INA	342
AS 5850 BF INA WW	342
AS 5850 NA	341
AS 5850 NA WW	341
AS 590	622
AS 590 A	331
AS 590 A WW	331
AS 590 KO5	622
AS 590 KO5 WW	622
AS 590 KO5P	623
AS 590 KO5P WW	623
AS 590 P	622
AS 590 P WW	622
AS 590 WW	622
AS 590-5	625
AS 590-5 KO5	625
AS 590-5 KO5 WW	625
AS 590-5 KO5MP	625
AS 590-5 KO5MP WW	625
AS 590-5 KO5P	626
AS 590-5 KO5P WW	626
AS 590-5 MP	625
AS 590-5 P	625
AS 590-5 P WW	625
AS 590-5 WW	625
AS 591	304
AS 591 BF	304
AS 591 BF RT	304
AS 591 BF WW	304
AS 591 BFS	304
AS 591 BFS WW	304
AS 591 K	305
AS 591 K WW	305
AS 591 K1KO5	306

Артикул	Стр.
AS 591 K1KO5 WW	306
AS 591 KO5	304
AS 591 KO5 WW	304
AS 591 KO5BF	304
AS 591 KO5BF WW	304
AS 591 KO5BFS	304
AS 591 KO5BFS WW	304
AS 591 KO5K	305
AS 591 KO5K WW	305
AS 591 KO5L	305
AS 591 KO5L WW	305
AS 591 KO5P	623
AS 591 KO5P WW	623
AS 591 KO5T	305
AS 591 KO5T WW	305
AS 591 L	304
AS 591 L WW	304
AS 591 L1KO5	305
AS 591 L1KO5 WW	305
AS 591 P	622
AS 591 P WW	622
AS 591 T	305
AS 591 T WW	305
AS 591 T1KO5	306
AS 591 T1KO5 WW	306
AS 591 WW	304
AS 591-5	307
AS 591-5 BF	307
AS 591-5 BF WW	307
AS 591-5 KO5	307
AS 591-5 KO5 WW	307
AS 591-5 KO5BF	307
AS 591-5 KO5BF WW	307
AS 591-5 KO5MP	626
AS 591-5 KO5MP WW	626
AS 591-5 KO5P	626
AS 591-5 KO5P WW	626
AS 591-5 MP	625
AS 591-5 MP WW	625
AS 591-5 P	308
AS 591-5 P WW	308
AS 591-5 PBF	308
AS 591-5 PBF WW	308
AS 591-5 WW	307
AS 61 INA BT	345
AS 81 INA BT	342
AS 81 NA	341
AS 81-1 INA BT	342
AS 82 INA BT	342
AS 82 NA	341
AS 82-1 INA BT	342
AS 90 HP	306
AS 90-5 HP	308
AS A 50 DS	235
AS CD 50 DS	235
ASET 2815	293
ASET 3010	293
ASET 3015	293
AT 04 WW	277
BGA 12 AH	638
BS 2171 AL PL	487
BS 2171 ALD PL	487
BS 2171 AN PL	487
BS 2171 ES PL	487
BS 2171 GCR PL	487
BS 2171 GO PL	487
BS 2171 KO AL PL	487
BS 2171 KO ALD PL	487
BS 2171 KO AN PL	487
BS 2171 KO ES PL	487
BS 2171 KO GCR PL	487
BS 2171 KO GO PL	487
BS 2171 KO MEAT PL	487
BS 2171 KO MEC PL	487
BS 2171 KO PL	487
BS 2171 KO SW PL	487

Артикул	Стр.
BS 2171 KO WW PL	487
BS 2171 MEAT PL	487
BS 2171 MEC PL	487
BS 2171 PL	487
BS 2171 SW PL	487
BS 2171 WW PL	487
BS 2171-5 AL PL	488
BS 2171-5 ALD PL	488
BS 2171-5 AN PL	488
BS 2171-5 ES PL	488
BS 2171-5 GCR PL	488
BS 2171-5 GO PL	488
BS 2171-5 MEAT PL	488
BS 2171-5 MEC PL	488
BS 2171-5 PL	488
BS 2171-5 SW PL	488
BS 2171-5 WW PL	488
BS 2190 CU KO AL PL	489
BS 2190 CU KO ALD PL	489
BS 2190 CU KO AN PL	489
BS 2190 CU KO ES PL	489
BS 2190 CU KO GCR PL	489
BS 2190 CU KO GO PL	489
BS 2190 CU KO MEAT PL	489
BS 2190 CU KO MEC PL	489
BS 2190 CU KO PL	489
BS 2190 CU KO SW PL	489
BS 2190 CU KO WW PL	489
BS 2521 AL PL	487
BS 2521 ALD PL	487
BS 2521 AN PL	487
BS 2521 ES PL	487
BS 2521 GCR PL	487
BS 2521 GO PL	487
BS 2521 MEAT PL	487
BS 2521 MEC PL	487
BS 2521 PL	487
BS 2521 SW PL	487
BS 2521 WW PL	487
BS 6042 M-40	23
BS 6042 M-50	23
BTS 01	641
CD 10.480 ET WW	424
CD 104.18 WU	19
CD 106.18 WU	19
CD 1060 ET WW	424
CD 11030 WW	424
CD 11030-20 WW	424
CD 11060 WW	424
CD 111 WW	26
CD 11120 WW	424
CD 11120-20 WW	424
CD 11240 WW	424
CD 11360 WW	424
CD 11720 WW	424
CD 133.18 WU	19
CD 134.18 WU	19
CD 1520	411
CD 1520 BF	411
CD 1520 BF BR	411
CD 1520 BF GN	411
CD 1520 BF GR	411
CD 1520 BF LG	411
CD 1520 BF O	411
CD 1520 BF WW	411
CD 1520 BFKI	412
CD 1520 BFKI BR	412
CD 1520 BFKI GN	412
CD 1520 BFKI GR	412
CD 1520 BFKI LG	412
CD 1520 BFKI O	412
CD 1520 BFKI RT	412
CD 1520 BFKI SW	412
CD 1520 BFKI WW	412
CD 1520 BFKINA	413
CD 1520 BFKINA BR	413

Артикул	Стр.
CD 1520 BFKINA GN	413
CD 1520 BFKINA GR	413
CD 1520 BFKINA LG	413
CD 1520 BFKINA O	413
CD 1520 BFKINA RT	413
CD 1520 BFKINA SW	413
CD 1520 BFKINA WW	413
CD 1520 BFKL	415
CD 1520 BFKL BR	415
CD 1520 BFKL GN	415
CD 1520 BFKL GR	415
CD 1520 BFKL LG	415
CD 1520 BFKL O	415
CD 1520 BFKL WW	415
CD 1520 BFNA	413
CD 1520 BFNA BR	413
CD 1520 BFNA GN	413
CD 1520 BFNA GR	413
CD 1520 BFNA LG	413
CD 1520 BFNA O	413
CD 1520 BFNA WW	413
CD 1520 BFNAKL	416
CD 1520 BFNAKL BR	416
CD 1520 BFNAKL GN	416
CD 1520 BFNAKL GR	416
CD 1520 BFNAKL LG	416
CD 1520 BFNAKL O	416
CD 1520 BFNAKL WW	416
CD 1520 BFNAKO	414
CD 1520 BFNAKO GN	414
CD 1520 BFNAKO O	414
CD 1520 BFNAKO RT	414
CD 1520 BFNAKO WW	414
CD 1520 BR	411
CD 1520 GB	411
CD 1520 GR	411
CD 1520 KI	412
CD 1520 KI GB	412
CD 1520 KI PT	412
CD 1520 KI WW	412
CD 1520 LG	411
CD 1520 NA	413
CD 1520 NA BR	413
CD 1520 NA GR	413
CD 1520 NA LG	413
CD 1520 NA SW	413
CD 1520 NA WW	413
CD 1520 NAKLKO	416
CD 1520 NAKLKO GN	416
CD 1520 NAKLKO O	416
CD 1520 NAKLKO RT	416
CD 1520 NAKLKO WW	416
CD 1520 NAKLSL	417
CD 1520 NAKLSL BR	417
CD 1520 NAKLSL GN	417
CD 1520 NAKLSL GR	417
CD 1520 NAKLSL LG	417
CD 1520 NAKLSL O	417
CD 1520 NAKLSL WW	417
CD 1520 PT	411
CD 1520 SW	411
CD 1520 WW	411
CD 1521	411
CD 1521 BF	411
CD 1521 BF BR	411
CD 1521 BF GN	411
CD 1521 BF GR	411
CD 1521 BF LG	411
CD 1521 BF WW	411
CD 1521 BFKI	412
CD 1521 BFKI BR	412
CD 1521 BFKI GN	412
CD 1521 BFKI GR	412
CD 1521 BFKI LG	412
CD 1521 BFKI RT	412
CD 1521 BFKI WW	412

Артикул	Стр.
CD 1521 BFKIKL	415
CD 1521 BFKIKL BR	415
CD 1521 BFKIKL GN	415
CD 1521 BFKIKL GR	415
CD 1521 BFKIKL LG	415
CD 1521 BFKIKL O	415
CD 1521 BFKIKL WW	415
CD 1521 BFKL	415
CD 1521 BFKL BR	415
CD 1521 BFKL GN	415
CD 1521 BFKL LG	415
CD 1521 BFKL O	415
CD 1521 BFKL WW	415
CD 1521 BFNA	413
CD 1521 BFNA BR	413
CD 1521 BFNA GN	413
CD 1521 BFNA GR	413
CD 1521 BFNA LG	413
CD 1521 BFNA WW	413
CD 1521 BFNAKL	416
CD 1521 BFNAKL BR	416
CD 1521 BFNAKL GN	416
CD 1521 BFNAKL GR	416
CD 1521 BFNAKL LG	416
CD 1521 BFNAKL O	416
CD 1521 BFNAKL WW	416
CD 1521 BR	411
CD 1521 F BR PL-1	418
CD 1521 F GB PL-1	418
CD 1521 F GR PL-1	418
CD 1521 F LG PL-1	418
CD 1521 F PL-1	418
CD 1521 F PT PL-1	418
CD 1521 F SW PL-1	418
CD 1521 F WW PL-1	418
CD 1521 FKI BR PL-1	418
CD 1521 FKI GB PL-1	418
CD 1521 FKI GR PL-1	418
CD 1521 FKI LG PL-1	418
CD 1521 FKI PL-1	418
CD 1521 FKI PT PL-1	418
CD 1521 FKI SW PL-1	418
CD 1521 FKI WW PL-1	418
CD 1521 GB	411
CD 1521 GR	411
CD 1521 KI	412
CD 1521 KI BR	412
CD 1521 KI GB	412
CD 1521 KI GR	412
CD 1521 KI LG	412
CD 1521 KI PT	412
CD 1521 KI SW	412
CD 1521 KI WW	412
CD 1521 LG	411
CD 1521 PT	411
CD 1521 SW	411
CD 1521 WW	411
CD 1540	419
CD 1540 BR	419
CD 1540 GR	419
CD 1540 KO5	622
CD 1540 KO5 GR	622
CD 1540 KO5 LG	622
CD 1540 KO5 SW	622
CD 1540 KO5 WW	622
CD 1540 LG	419
CD 1540 SW	419
CD 1540 WW	419
CD 1540.20	420
CD 1540.20 GB	420
CD 1540.20 PT	420
CD 1540.20 WW	420
CD 1541	410
CD 1541 BR	410
CD 1541 GB	410
CD 1541 GR	410

Артикул	Стр.
CD 1541 LG	410
CD 1541 PT	410
CD 1541 SW	410
CD 1541 WW	410
CD 1561.07	653
CD 1561.07 BR	653
CD 1561.07 GB	653
CD 1561.07 GR	653
CD 1561.07 LG	653
CD 1561.07 PT	653
CD 1561.07 SW	653
CD 1561.07 U	654
CD 1561.07 U BR	654
CD 1561.07 U GB	654
CD 1561.07 U GR	654
CD 1561.07 U LG	654
CD 1561.07 U PT	654
CD 1561.07 U SW	654
CD 1561.07 U WW	654
CD 1561.07 WW	653
CD 1565.07	654
CD 1565.07 BR	654
CD 1565.07 GB	654
CD 1565.07 GR	654
CD 1565.07 LG	654
CD 1565.07 PT	654
CD 1565.07 SW	654
CD 1565.07 WW	654
CD 1700	219
CD 1700 BR	219
CD 1700 GB	219
CD 1700 GR	219
CD 1700 LG	219
CD 1700 P	220
CD 1700 P BR	220
CD 1700 P GB	220
CD 1700 P GR	220
CD 1700 P LG	220
CD 1700 P PT	220
CD 1700 P SW	220
CD 1700 P WW	220
CD 1700 PT	219
CD 1700 SW	219
CD 1700 WW	219
CD 1701	221
CD 1701 BR	221
CD 1701 GB	221
CD 1701 GR	221
CD 1701 LG	221
CD 1701 P	222
CD 1701 P BR	222
CD 1701 P GB	222
CD 1701 P GR	222
CD 1701 P LG	222
CD 1701 P PT	222
CD 1701 P SW	222
CD 1701 P WW	222
CD 1701 PT	221
CD 1701 SW	221
CD 1701 WW	221
CD 1702	223
CD 1702 BR	223
CD 1702 GB	223
CD 1702 GR	223
CD 1702 LG	223
CD 1702 PT	223
CD 1702 SW	223
CD 1702 WW	223
CD 17180	231
CD 17180 BR	231
CD 17180 GB	231
CD 17180 GR	231
CD 17180 LG	231
CD 17180 PT	231
CD 17180 SW	231
CD 17180 WW	233

Артикул	Стр.
CD 17180 WU BR	233
CD 17180 WU GB	233
CD 17180 WU GR	233
CD 17180 WU LG	233
CD 17180 WU PT	233
CD 17180 WU SW	233
CD 17180 WU WW	233
CD 17181	237
CD 17181 BR	237
CD 17181 GB	237
CD 17181 GR	237
CD 17181 LG	237
CD 17181 PT	237
CD 17181 SW	237
CD 17181 WU	239
CD 17181 WU BR	239
CD 17181 WU GB	239
CD 17181 WU GR	239
CD 17181 WU LG	239
CD 17181 WU PT	239
CD 17181 WU SW	239
CD 17181 WU WW	239
CD 17181 WW	237
CD 17280	235
CD 17280 GB	235
CD 17280 GR	235
CD 17280 LG	235
CD 17280 PT	235
CD 17280 SW	235
CD 17280 WW	235
CD 17281	241
CD 17281 GB	241
CD 17281 GR	241
CD 17281 LG	241
CD 17281 PT	241
CD 17281 SW	241
CD 17281 WW	241
CD 1750 D SW	224
CD 1750 D WW	224
CD 1751 BT	227
CD 1751 BT BR	227
CD 1751 BT GB	227
CD 1751 BT GR	227
CD 1751 BT LG	227
CD 1751 BT PT	227
CD 1751 BT SW	227
CD 1751 BT WW	227
CD 1751 PBT	229
CD 1751 PBT BR	229
CD 1751 PBT GB	229
CD 1751 PBT GR	229
CD 1751 PBT LG	229
CD 1751 PBT PT	229
CD 1751 PBT SW	229
CD 1751 PBT WW	229
CD 20 NA	58
CD 2178 GR	633
CD 2178 LG	633
CD 2178 ORTS GR	634
CD 2178 ORTS LG	634
CD 2178 ORTS SW	634
CD 2178 ORTS WW	634
CD 2178 SW	633
CD 2178 TS GR	634
CD 2178 TS LG	634
CD 2178 TS SW	634
CD 2178 TS WW	634
CD 2178 WW	633
CD 3181	631
CD 3181 GR	631
CD 3181 LG	631
CD 3181 SW	631
CD 3181 WW	631
CD 3181-1	632
CD 3181-1 GR	632

Артикул	Стр.
CD 3181-1 LG	632
CD 3181-1 SW	632
CD 3181-1 WW	632
CD 3281	632
CD 3281 GR	632
CD 3281 LG	632
CD 3281 SW	632
CD 3281 WW	632
CD 3281-1	633
CD 3281-1 GR	633
CD 3281-1 LG	633
CD 3281-1 SW	633
CD 3281-1 WW	633
CD 4 AR	614
CD 401 TSA	428
CD 401 TSA GR	428
CD 401 TSA LG	428
CD 401 TSA SW	428
CD 401 TSA WW	428
CD 401 TSAP	428
CD 401 TSAP GR	428
CD 401 TSAP LG	428
CD 401 TSAP SW	428
CD 401 TSAP WW	428
CD 402 TSA	428
CD 402 TSA GR	428
CD 402 TSA LG	428
CD 402 TSA SW	428
CD 402 TSA WW	428
CD 402 TSAP	429
CD 402 TSAP GR	429
CD 402 TSAP LG	429
CD 402 TSAP SW	429
CD 402 TSAP WW	429
CD 403 TSA	428
CD 403 TSA GR	428
CD 403 TSA LG	428
CD 403 TSA SW	428
CD 403 TSA WW	428
CD 404 TSA	428
CD 404 TSA GR	428
CD 404 TSA LG	428
CD 404 TSA SW	428
CD 404 TSA WW	428
CD 404 TSAP 14	429
CD 404 TSAP 23	429
CD 404 TSAP GR 14	429
CD 404 TSAP GR 23	429
CD 404 TSAP LG 14	429
CD 404 TSAP LG 23	429
CD 404 TSAP SW 14	429
CD 404 TSAP SW 23	429
CD 404 TSAP WW 14	429
CD 404 TSAP WW 23	429
CD 409 T	617
CD 4093 TSA	617
CD 4093 TSA GR	617
CD 4093 TSA LG	617
CD 4093 TSA SW	617
CD 4093 TSA WW	617
CD 50 NA	430
CD 50 NA GR	430
CD 50 NA LG	430
CD 50 NA SW	430
CD 50 NA W	430
CD 50 NA WW	430
CD 501 TSA	429
CD 501 TSA GR	429
CD 501 TSA LG	429
CD 501 TSA SW	429
CD 501 TSA WW	429
CD 502 TSA	429
CD 502 TSA GR	429
CD 502 TSA LG	429
CD 502 TSA SW	429
CD 502 TSA WW	429

Артикул	Стр.
CD 5024	425
CD 5024 WW	425
CD 503 TSA	430
CD 503 TSA GR	430
CD 503 TSA LG	430
CD 503 TSA SW	430
CD 503 TSA WW	430
CD 504 TSA	430
CD 504 TSA GR	430
CD 504 TSA LG	430
CD 504 TSA SW	430
CD 504 TSA WW	430
CD 5071 RF TSM	620
CD 5071 TSM	602
CD 5072 RF TSM	620
CD 5072 TSM	602
CD 5073 RF TSM	620
CD 5073 TSM	602
CD 5074 RF TSM	620
CD 5074 TSM	602
CD 5091 TSEM	603
CD 5091 TSM	603
CD 5092 TSEM	603
CD 5092 TSM	603
CD 5093 TSEM	603
CD 5093 TSM	603
CD 5094 TSEM	603
CD 5094 TSM	603
CD 511 N BR	417
CD 511 N GB	417
CD 511 N GR	417
CD 511 N LG	417
CD 511 N PT	417
CD 511 N SW	417
CD 511 N WW	417
CD 5120 BF	26
CD 5120 BF BB	26
CD 5120 BF BR	26
CD 5120 BF GR	26
CD 5120 BF LG	26
CD 5120 BF PG	26
CD 5120 BF SW	26
CD 5120 BF WW	26
CD 5120 BFKI	26
CD 5120 BFKI WW	26
CD 5121 BF	26
CD 5121 BF BB	26
CD 5121 BF BR	26
CD 5121 BF GN	26
CD 5121 BF GR	26
CD 5121 BF LG	26
CD 5121 BF O	26
CD 5121 BF PG	26
CD 5121 BF SW	26
CD 5121 BF WW	26
CD 5121 BFKI	26
CD 5121 BFKI WW	26
CD 5178 TSEM	604
CD 5178 TSM	603
CD 5192 KRM TS D	604
CD 5194 KRM TS D	604
CD 520-45 WW	414
CD 5201 HYG	299
CD 5201 HYG GR	299
CD 5201 HYG LG	299
CD 5201 HYG WW	299
CD 521 KINAUF WW	414
CD 521-15	419
CD 521-15 WW	419
CD 521-20	419
CD 521-20 WW	419
CD 5212 TSM	270
CD 5224 TSM	270
CD 523	444
CD 523 NA	444
CD 523 NA WW	444

Артикул	Стр.
CD 523 WW	444
CD 5236 TSM	270
CD 5248 TSM	270
CD 525 BR	410
CD 525 GB	410
CD 525 GR	410
CD 525 LG	410
CD 525 PT	410
CD 525 SW	410
CD 525 WW	410
CD 528 BR	410
CD 528 GB	410
CD 528 GR	410
CD 528 LG	410
CD 528 PT	410
CD 528 SW	410
CD 528 WW	410
CD 54 NA	28
CD 5520.30	414
CD 5520.30 WW	414
CD 5530 FIB	415
CD 5530 FIB WW	415
CD 554 KL WW	439
CD 554 SLKL WW	28
CD 554 WW	42
CD 5544.03 V	419
CD 5544.03 V WW	419
CD 561 B WW	436
CD 561 SAT BR	431
CD 561 SAT GB	431
CD 561 SAT GR	431
CD 561 SAT LG	431
CD 561 SAT PT	431
CD 561 SAT SW	431
CD 561 SAT WW	431
CD 561 Z5 WW	437
CD 562 BR	430
CD 562 GB	430
CD 562 GR	430
CD 562 LG	430
CD 562 PT	430
CD 562 SW	430
CD 562 WW	430
CD 564 WW	436
CD 565-2 WW	436
CD 567 S WW	431
CD 567-G3	108
CD 567-G3 WW	108
CD 568 WW	431
CD 568-1 WW	431
CD 569 T BR	57
CD 569 T GB	57
CD 569 T GR	57
CD 569 T LG	57
CD 569 T PT	57
CD 569 T SW	57
CD 569 T WW	57
CD 569 TNA WW	58
CD 569-1 NAUA BR	433
CD 569-1 NAUA GB	433
CD 569-1 NAUA GR	433
CD 569-1 NAUA LG	433
CD 569-1 NAUA PT	433
CD 569-1 NAUA SW	433
CD 569-1 NAUA WW	433
CD 569-1 UA BR	432
CD 569-1 UA GB	432
CD 569-1 UA GR	432
CD 569-1 UA LG	432
CD 569-1 UA PT	432
CD 569-1 UA SW	432
CD 569-1 UA WW	432
CD 569-1 WE WW	435
CD 569-2 AT WW	435
CD 569-2 NAUA BR	433
CD 569-2 NAUA GB	433

Артикул	Стр.
CD 569-2 NAUA GR	433
CD 569-2 NAUA LG	433
CD 569-2 NAUA PT	433
CD 569-2 NAUA SW	433
CD 569-2 NAUA WW	433
CD 569-2 UA BR	433
CD 569-2 UA GB	433
CD 569-2 UA GR	433
CD 569-2 UA LG	433
CD 569-2 UA PT	433
CD 569-2 UA SW	433
CD 569-2 UA WW	433
CD 569-2 WE WW	435
CD 581 A BR	445
CD 581 A GR	445
CD 581 A W	445
CD 581 A WW	445
CD 581 BR	441
CD 581 GB	441
CD 581 GR	441
CD 581 K GN	443
CD 581 K GR	443
CD 581 K LG	443
CD 581 K O	443
CD 581 K W	443
CD 581 K WW	443
CD 581 LG	441
CD 581 PT	441
CD 581 SW	441
CD 581 W	441
CD 581 WU BR	442
CD 581 WU GN	442
CD 581 WU GR	442
CD 581 WU LG	442
CD 581 WU O	442
CD 581 WU RT	442
CD 581 WU W	442
CD 581 WU WW	442
CD 581 WW	441
CD 582 A BR	445
CD 582 A GR	445
CD 582 A W	445
CD 582 A WW	445
CD 582 BR	441
CD 582 GB	441
CD 582 GR	441
CD 582 K GN	443
CD 582 K GR	443
CD 582 K LG	443
CD 582 K O	443
CD 582 K W	443
CD 582 K WW	443
CD 582 LG	441
CD 582 PT	441
CD 582 SW	441
CD 582 W	441
CD 582 WU BR	442
CD 582 WU GN	442
CD 582 WU GR	442
CD 582 WU LG	442
CD 582 WU O	442
CD 582 WU RT	442
CD 582 WU W	442
CD 582 WU WW	442
CD 582 WW	441
CD 583 A BR	445
CD 583 A GR	445
CD 583 A W	445
CD 583 A WW	445
CD 583 BR	441
CD 583 GB	441
CD 583 GR	441
CD 583 K GN	443
CD 583 K GR	443
CD 583 K LG	443
CD 583 K O	443

Артикул	Стр.
CD 583 K W	443
CD 583 K WW	443
CD 583 LG	441
CD 583 PT	441
CD 583 SW	441
CD 583 W	441
CD 583 WU BR	442
CD 583 WU GN	442
CD 583 WU GR	442
CD 583 WU LG	442
CD 583 WU O	442
CD 583 WU RT	442
CD 583 WU W	442
CD 583 WU WW	442
CD 583 WW	441
CD 584 BR	441
CD 584 GB	441
CD 584 GR	441
CD 584 LG	441
CD 584 PT	441
CD 584 SW	441
CD 584 W	441
CD 584 WU BR	442
CD 584 WU GN	442
CD 584 WU GR	442
CD 584 WU LG	442
CD 584 WU O	442
CD 584 WU W	442
CD 584 WU WW	442
CD 584 WW	441
CD 585 BR	441
CD 585 GB	441
CD 585 GR	441
CD 585 LG	441
CD 585 PT	441
CD 585 SW	441
CD 585 W	441
CD 585 WU BR	442
CD 585 WU GN	442
CD 585 WU GR	442
CD 585 WU LG	442
CD 585 WU O	442
CD 585 WU W	442
CD 585 WU WW	442
CD 585 WW	441
CD 590	404
CD 590 A BR	432
CD 590 A GB	432
CD 590 A GR	432
CD 590 A LG	432
CD 590 A PT	432
CD 590 A SW	432
CD 590 A WW	432
CD 590 BF	404
CD 590 BF BR	404
CD 590 BF GR	404
CD 590 BF LG	404
CD 590 BF WW	404
CD 590 BFK	406
CD 590 BFK WW	406
CD 590 BFKL	29
CD 590 BFKL BR	29
CD 590 BFKL GN	29
CD 590 BFKL GR	29
CD 590 BFKL LG	29
CD 590 BFKL O	29
CD 590 BFKL RT	29
CD 590 BFKL WW	29
CD 590 BFKLSL	29
CD 590 BFKLSL BR	29
CD 590 BFKLSL GN	29
CD 590 BFKLSL GR	29
CD 590 BFKLSL LG	29
CD 590 BFKLSL O	29
CD 590 BFKLSL RT	29
CD 590 BFKLSL WW	29

Артикул	Стр.
CD 590 BFL	406
CD 590 BFL WW	406
CD 590 BFNAKL	29
CD 590 BFNAKL BR	29
CD 590 BFNAKL GN	29
CD 590 BFNAKL GR	29
CD 590 BFNAKL LG	29
CD 590 BFNAKL O	29
CD 590 BFNAKL RT	29
CD 590 BFNAKL WW	29
CD 590 BFT	407
CD 590 BFT WW	407
CD 590 BR	404
CD 590 CARD GB-L	97
CD 590 CARD PT-L	97
CD 590 CARD WW	97
CD 590 GB	404
CD 590 GR	404
CD 590 K	406
CD 590 K BR	406
CD 590 K GB	406
CD 590 K GR	406
CD 590 K LG	406
CD 590 K PT	406
CD 590 K SW	406
CD 590 K WW	406
CD 590 KL	28
CD 590 KL BR	28
CD 590 KL GB	28
CD 590 KL GN	28
CD 590 KL GR	28
CD 590 KL LG	28
CD 590 KL O	28
CD 590 KL PT	28
CD 590 KL SOC	110
CD 590 KL SOC BR	110
CD 590 KL SOC GB	110
CD 590 KL SOC GR	110
CD 590 KL SOC LG	110
CD 590 KL SOC PT	110
CD 590 KL SOC SW	110
CD 590 KL SOC WW	110
CD 590 KL SW	28
CD 590 KL USB	59
CD 590 KL USB BR	59
CD 590 KL USB GB	59
CD 590 KL USB GR	59
CD 590 KL USB LG	59
CD 590 KL USB PT	59
CD 590 KL USB SW	59
CD 590 KL USB WW	59
CD 590 KL WW	28
CD 590 KO	405
CD 590 KO BR	405
CD 590 KO GB	405
CD 590 KO GR	405
CD 590 KO LG	405
CD 590 KO PT	405
CD 590 KO SW	405
CD 590 KO WW	405
CD 590 KO5	404
CD 590 KO5 BR	404
CD 590 KO5 GB	404
CD 590 KO5 GR	404
CD 590 KO5 LG	404
CD 590 KO5 PT	404
CD 590 KO5 SW	404
CD 590 KO5 WW	404
CD 590 KO5K	407
CD 590 KO5K BR	407
CD 590 KO5K GB	407
CD 590 KO5K GR	407
CD 590 KO5K LG	407
CD 590 KO5K PT	407
CD 590 KO5K SW	407
CD 590 KO5K WW	407

Артикул	Стр.
CD 590 KO5L	406
CD 590 KO5L BR	406
CD 590 KO5L GB	406
CD 590 KO5L GR	406
CD 590 KO5L LG	406
CD 590 KO5L PT	406
CD 590 KO5L SW	406
CD 590 KO5L WW	406
CD 590 KO5P	624
CD 590 KO5P BR	624
CD 590 KO5P GB	624
CD 590 KO5P GR	624
CD 590 KO5P LG	624
CD 590 KO5P PT	624
CD 590 KO5P SW	624
CD 590 KO5P WW	624
CD 590 KO5T	407
CD 590 KO5T BR	407
CD 590 KO5T GB	407
CD 590 KO5T GR	407
CD 590 KO5T LG	407
CD 590 KO5T PT	407
CD 590 KO5T SW	407
CD 590 KO5T WW	407
CD 590 KOBF	405
CD 590 KOBF BR	405
CD 590 KOBF GR	405
CD 590 KOBF LG	405
CD 590 KOBF WW	405
CD 590 L	406
CD 590 L BR	406
CD 590 L GB	406
CD 590 L GR	406
CD 590 L LG	406
CD 590 L PT	406
CD 590 L SW	406
CD 590 L WW	406
CD 590 LG	404
CD 590 NA	404
CD 590 NA BR	404
CD 590 NA GR	404
CD 590 NA LG	404
CD 590 NA SW	404
CD 590 NA WW	404
CD 590 NAA WW	432
CD 590 NABF	404
CD 590 NABF WW	404
CD 590 NAKO	405
CD 590 NAKO WW	405
CD 590 NAKO5	405
CD 590 NAKO5 BR	405
CD 590 NAKO5 GR	405
CD 590 NAKO5 LG	405
CD 590 NAKO5 SW	405
CD 590 NAKO5 WW	405
CD 590 P	623
CD 590 P BR	623
CD 590 P GB	623
CD 590 P GR	623
CD 590 P LG	623
CD 590 P PT	623
CD 590 P SW	623
CD 590 P WW	623
CD 590 PT	404
CD 590 SW	404
CD 590 T	407
CD 590 T BR	407
CD 590 T GB	407
CD 590 T GR	407
CD 590 T LG	407
CD 590 T PT	407
CD 590 T SW	407
CD 590 T WW	407
CD 590 WW	404
CD 590 Z WW	28
CD 590 ZA WW	437

Артикул	Стр.
CD 594-0 BR	436
CD 594-0 GB	436
CD 594-0 GR	436
CD 594-0 LG	436
CD 594-0 PT	436
CD 594-0 SW	436
CD 594-0 WW	436
CD 594-8 WW	432
CD 594-9 WW	432
CD 595	408
CD 595 BF	408
CD 595 BF BR	408
CD 595 BF GR	408
CD 595 BF LG	408
CD 595 BF WW	408
CD 595 BR	408
CD 595 GB	408
CD 595 GR	408
CD 595 KO5	409
CD 595 KO5 BR	409
CD 595 KO5 GB	409
CD 595 KO5 GR	409
CD 595 KO5 LG	409
CD 595 KO5 PT	409
CD 595 KO5 SW	409
CD 595 KO5 WW	409
CD 595 KO5BF	409
CD 595 KO5BF BR	409
CD 595 KO5BF GR	409
CD 595 KO5BF LG	409
CD 595 KO5BF WW	409
CD 595 KO5MP	627
CD 595 KO5MP BR	627
CD 595 KO5MP GB	627
CD 595 KO5MP GR	627
CD 595 KO5MP LG	627
CD 595 KO5MP PT	627
CD 595 KO5MP SW	627
CD 595 KO5MP WW	627
CD 595 KO5P	627
CD 595 KO5P BR	627
CD 595 KO5P GB	627
CD 595 KO5P GR	627
CD 595 KO5P LG	627
CD 595 KO5P PT	627
CD 595 KO5P SW	627
CD 595 KO5P WW	627
CD 595 LG	408
CD 595 MP	627
CD 595 MP BR	627
CD 595 MP GB	627
CD 595 MP GR	627
CD 595 MP LG	627
CD 595 MP PT	627
CD 595 MP SW	627
CD 595 MP WW	627
CD 595 NA	408
CD 595 NA BR	408
CD 595 NA GR	408
CD 595 NA LG	408
CD 595 NA SW	408
CD 595 NA WW	408
CD 595 P	409
CD 595 P BR	409
CD 595 P GB	409
CD 595 P GR	409
CD 595 P LG	409
CD 595 P PT	409
CD 595 P SW	409
CD 595 P WW	409
CD 595 PBF	409
CD 595 PBF BR	409
CD 595 PBF GR	409
CD 595 PBF LG	409
CD 595 PBF WW	409
CD 595 PT	408

Артикул	Стр.
CD 595 SW	408
CD 595 WW	408
CD 90 HP	407
CD 90 MHP	407
CD 90 NA	29
CD 95 HP	409
CD 95 MHP	409
CD 95 NA	408
CD AT 581 Z WW	278
CDP 581 LG	447
CDP 581 SW	447
CDP 581 WW	447
CDP 582 LG	447
CDP 582 SW	447
CDP 582 WW	447
CDP 583 LG	447
CDP 583 SW	447
CDP 583 WW	447
CDP 584 LG	447
CDP 584 SW	447
CDP 584 WW	447
CDP 585 LG	447
CDP 585 SW	447
CDP 585 WW	447
CDP 81 BLM	447
CDP 81 ES	447
CDP 81 GCR	447
CDP 81 GE	447
CDP 81 GGO	447
CDP 81 GNM	447
CDP 81 GT	447
CDP 81 LG	447
CDP 81 LGN	447
CDP 81 RTM	447
CDP 81 SWM	447
CDP 82 BLM	447
CDP 82 ES	447
CDP 82 GCR	447
CDP 82 GE	447
CDP 82 GGO	447
CDP 82 GNM	447
CDP 82 GT	447
CDP 82 LG	447
CDP 82 LGN	447
CDP 82 RTM	447
CDP 82 SWM	447
CIB 63	48
CO2 A 2178	635
CO2 A 2178 AL	635
CO2 A 2178 BF ANM	635
CO2 A 2178 BF SW	635
CO2 A 2178 BF WW	635
CO2 A 2178 CH	635
CO2 A 2178 MO	635
CO2 A 2178 SW	635
CO2 A 2178 WW	635
CO2 AL 2178	635
CO2 AL 2178 AN	635
CO2 AL 2178 D	635
CO2 CD 2178	635
CO2 CD 2178 GR	635
CO2 CD 2178 LG	635
CO2 CD 2178 SW	635
CO2 CD 2178 WW	635
CO2 ES 2178	635
CO2 GCR 2178	635
CO2 LS 2178	635
CO2 LS 2178 LG	635
CO2 LS 2178 SW	635
CO2 LS 2178 WW	635
CO2 ME 2178 AT	635
CO2 ME 2178 C	635
CONFIG RFID	99
CXLR-D	48
CXLR-S	48
D 15	43

Артикул	Стр.
D 9	43
D SNT 105	253
D SUB 9	43
DAB A BT SW	69
DAB A BT WW	69
DAB A BT-DISP SW	70
DAB A BT-DISP WW	70
DAB A SW	65
DAB A WW	65
DAB A-DISP SW	66
DAB A-DISP WW	66
DAB A1 BT WW	71
DAB A1 WW	67
DAB AL1	67
DAB AL1 BT	71
DAB CD BT SW	69
DAB CD BT WW	69
DAB CD BT-DISP SW	70
DAB CD BT-DISP WW	70
DAB CD SW	65
DAB CD WW	65
DAB CD-DISP SW	66
DAB CD-DISP WW	66
DAB CD1 BT WW	71
DAB CD1 WW	67
DAB ES1	67
DAB ES1 BT	71
DAB LS BT SW	69
DAB LS BT WW	69
DAB LS BT-DISP SW	70
DAB LS BT-DISP WW	70
DAB LS SW	65
DAB LS WW	65
DAB LS-DISP SW	66
DAB LS-DISP WW	66
DAB LS1 BT SW	71
DAB LS1 BT WW	71
DAB LS1 SW	67
DAB LS1 WW	67
DAS 4120	643
DAS 4300 A	643
DAS 4300 U	643
DAS 4360	643
DAS 4370	643
DS 4092 TS	622
DWPM 17360 AL	242
DWPM 17360 WW	242
DWPM FB IR I	245
DWPM FB IR K	245
DWPM K 360 AL	244
DWPM K 360 WW	244
E 14-230 LED GE	21
E 14-230 LED GN	21
E 14-230 LED RT	21
E 14-230 LED W	21
E 14-3 W	20
EBG 24	643
EBG 2424	643
EDA 302 F	46
EDU 04 F	44
ENET-S-SC 5 SW	191
ENET-SERVER	189
ENO A 42 F	201
ENO A 590	200
ENO A 590 AL	200
ENO A 590 ANM	200
ENO A 590 P	200
ENO A 590 P AL	200
ENO A 590 P ANM	200
ENO A 590 P SW	200
ENO A 590 P WW	200
ENO A 590 SW	200
ENO A 590 WW	200
ENO A 590-01	200
ENO A 590-01 AL	200
ENO A 590-01 ANM	200

Артикул	Стр.
ENO A 590-01 SW	200
ENO A 590-01 WW	200
ENO A 595	200
ENO A 595 AL	200
ENO A 595 ANM	200
ENO A 595 MP	201
ENO A 595 MP AL	201
ENO A 595 MP ANM	201
ENO A 595 MP SW	201
ENO A 595 MP WW	201
ENO A 595 P01	201
ENO A 595 P01 AL	201
ENO A 595 P01 ANM	201
ENO A 595 P01 SW	201
ENO A 595 P01 WW	201
ENO A 595 SW	200
ENO A 595 WW	200
ENO A 595-01	201
ENO A 595-01 AL	201
ENO A 595-01 ANM	201
ENO A 595-01 SW	201
ENO A 595-01 WW	201
ENO AL 2990 P-L	202
ENO AL 2990-01-L	202
ENO AL 2990-L	202
ENO AL 2995 MP-L	203
ENO AL 2995 P01-L	203
ENO AL 2995-01-L	202
ENO AL 2995-L	202
ENO ES 2990 P-L	202
ENO ES 2990-01-L	202
ENO ES 2990-L	202
ENO ES 2995 MP-L	203
ENO ES 2995 P01-L	203
ENO ES 2995-01-L	202
ENO ES 2995-L	202
ENO LS 42 F	203
ENO LS 990	202
ENO LS 990 LG	202
ENO LS 990 P	202
ENO LS 990 P LG	202
ENO LS 990 P SW	202
ENO LS 990 P WW	202
ENO LS 990 SW	202
ENO LS 990 WW	202
ENO LS 990-01	202
ENO LS 990-01 LG	202
ENO LS 990-01 SW	202
ENO LS 990-01 WW	202
ENO LS 995	202
ENO LS 995 LG	202
ENO LS 995 MP	203
ENO LS 995 MP LG	203
ENO LS 995 MP SW	203
ENO LS 995 MP WW	203
ENO LS 995 P01	203
ENO LS 995 P01 LG	203
ENO LS 995 P01 SW	203
ENO LS 995 P01 WW	203
ENO LS 995 SW	202
ENO LS 995 WW	202
ENO LS 995-01	202
ENO LS 995-01 LG	202
ENO LS 995-01 SW	202
ENO LS 995-01 WW	202
ES 10.480 ET	495
ES 1060 ET	495
ES 12-0 K 1	558
ES 12-0 R 1	556
ES 12-20 K 1	558
ES 12-20 R 1	556
ES 12-200 K 1	558
ES 12-200 R 1	556
ES 12-25 K 1	559
ES 12-25 R 1	557
ES 12-250 K 1	559

Артикул	Стр.
ES 12-250 R 1	557
ES 12-5 K 1	559
ES 12-5 P K 1	559
ES 12-5 P R 1	557
ES 12-5 R 1	557
ES 1520	473
ES 1520 KI	474
ES 1520 KIKL	481
ES 1520 KINA	476
ES 1520 KL	480
ES 1520 NA	476
ES 1520 NAKL	483
ES 1520 NAKLSL	484
ES 1520-13 SEV	485
ES 1520-O LNW	122
ES 1521	474
ES 1521 F PL-1	485
ES 1521 FKI PL-1	486
ES 1521 KI	475
ES 1521 KIKL	482
ES 1521 KL	481
ES 1539-O LNW	122
ES 1539-OO LNW	123
ES 1561.07	653
ES 1561.07 U	654
ES 1565.07	654
ES 1700	219
ES 1700 P	220
ES 1701	221
ES 1701 P	222
ES 1702	223
ES 17180	231
ES 17180 WU	233
ES 17181	237
ES 17181 WU	239
ES 17280	235
ES 17281	241
ES 1751 BT	227
ES 1751 PBT	229
ES 1940	490
ES 1940 KO5	622
ES 1941	472
ES 2178	633
ES 2178 ORTS	634
ES 2178 TS	634
ES 2401 TSA	499
ES 2401 TSAP	500
ES 2402 TSA	499
ES 2402 TSAP	500
ES 2403 TSA	499
ES 2404 TSA	500
ES 2404 TSAP 14	501
ES 2404 TSAP 23	501
ES 2501 TSA	501
ES 2502 TSA	502
ES 2503 TSA	502
ES 2504 TSA	503
ES 2520-45	477
ES 2520-O LEDW	480
ES 2521 IN PL	489
ES 2521-15	486
ES 2521-20	486
ES 2539 LED LW-12	126
ES 2539 LEDWB	126
ES 2539 N71 RGB	125
ES 2539 N71LED B	125
ES 2539 N71LED W	124
ES 2539 RGB	126
ES 2539-2 LED RG	125
ES 2567-G3	108
ES 2581 A-L	523
ES 2582 A-L	523
ES 2583 A-L	92
ES 2925	472
ES 2928	472
ES 2937	514

Артикул	Стр.
ES 2961 Z5-L	515
ES 2962-1	504
ES 2962-2	504
ES 2964	513
ES 2965-2	514
ES 2967 S	506
ES 2969 T	58
ES 2969-1 NAUA	507
ES 2969-1 UA	507
ES 2969-2 NAT	512
ES 2969-2 NAUA	508
ES 2969-2 NINF	512
ES 2969-2 NWE	511
ES 2969-2 UA	508
ES 2969-25 NWE	511
ES 2969-3 NAUA	509
ES 2981	520
ES 2982	520
ES 2983	92
ES 2983 WW	92
ES 2984	92
ES 2984 WW	92
ES 2985	92
ES 2985 WW	92
ES 2990	464
ES 2990 A	506
ES 2990 CARD	97
ES 2990 K	466
ES 2990 KL	30
ES 2990 KL SOC	110
ES 2990 KL USB	59
ES 2990 KO2	465
ES 2990 KO5	465
ES 2990 KO5 K	467
ES 2990 KO5 KP	468
ES 2990 KO5 L	466
ES 2990 KO5 LP	468
ES 2990 KO5 T	467
ES 2990 KO5 TP	468
ES 2990 KO5P	625
ES 2990 KP	468
ES 2990 L	466
ES 2990 LP	468
ES 2990 NA	464
ES 2990 NAKL	31
ES 2990 NAKO5	465
ES 2990 P	624
ES 2990 SAT	505
ES 2990 T	467
ES 2990 TP	468
ES 2990 TV	504
ES 2993	91
ES 2993 KO5	91
ES 2993 KO5 WW	91
ES 2993 WW	91
ES 2994 B	513
ES 2995	469
ES 2995 KO5	470
ES 2995 KO5MP	629
ES 2995 KO5P	629
ES 2995 MP	628
ES 2995 P	471
ES 2995 PP	471
ES 3181	631
ES 3181-1	632
ES 3281	632
ES 3281-1	633
ES 3521-5 CN PL	488
ES 4093 TSA	617
ES 50 NA-L	503
ES 5020 KI-L	484
ES 5022 KI-L	484
ES 5201 HYG	299
ES 569-30 BF PL-L	41
ES 993	471
ES CARD RFID	99

Артикул	Стр.
ES CU KO5 D	101
ES CU KO5 M	103
ES CU KO5 M 230	105
ES CU KO5 M 24	104
ES RU KO5 D	100
ES RU KO5 M	102
ESD 2981	526
ESD 2982	526
ESD 2983	526
ESD 2984-L	526
ESD 2985-L	526
ESU 230-2	98
FCA 2 REGHE	640
FD 981 LG	528
FD 981 SW	528
FD 981 W	528
FD 981 WW	528
FD 981 Z	529
FD 982 LG	528
FD 982 SW	528
FD 982 W	528
FD 982 WW	528
FD 983 LG	528
FD 983 SW	528
FD 983 W	528
FD 983 WW	528
FDAL 2981	528
FDAL 2981 AN	529
FDAL 2981 D	529
FDAL 2982	528
FDAL 2982 AN	529
FDAL 2982 D	529
FDAL 2983	528
FDAL 2983 AN	529
FDAL 2983 D	529
FDES 2981	529
FDES 2982	529
FDES 2983	529
FDME 2981 AT	529
FDME 2981 C	529
FDME 2982 AT	529
FDME 2982 C	529
FDME 2983 AT	529
FDME 2983 C	529
FF 7.8	292
FM 4001 M	164
FM 4002 M	164
FM 4003 M	164
FM 4004 M	164
FM A 1561.07 AL	166
FM A 1561.07 BF ANM	166
FM A 1561.07 BF SW	166
FM A 1561.07 BF WW	166
FM A 1561.07 CH	166
FM A 1561.07 MO	166
FM A 1561.07 SW	166
FM A 1561.07 WW	166
FM A 5001 M	161
FM A 5002 M	161
FM A 5003 M	161
FM A 5004 M	161
FM A 5232 AL	168
FM A 5232 BF ANM	168
FM A 5232 BF SW	168
FM A 5232 BF WW	168
FM A 5232 CH	168
FM A 5232 MO	168
FM A 5232 SW	168
FM A 5232 WW	168
FM AL 1561.07	167
FM AL 1561.07 AN	167
FM AL 1561.07 D	167
FM AL 5232	169
FM AL 5232 AN	169
FM AL 5232 D	169
FM ANT	182

Артикул	Стр.
FM AS 10 UP	175
FM AS 10 ZS	174
FM AS 1561.07	166
FM AS 1561.07 WW	166
FM AS 16 REG	183
FM AS 26 UP	177
FM AS 5232	168
FM AS 5232 WW	168
FM AS 816 REG	184
FM AS PF 10 UP	176
FM CD 1561.07	167
FM CD 1561.07 BR	167
FM CD 1561.07 GB	167
FM CD 1561.07 GR	167
FM CD 1561.07 LG	167
FM CD 1561.07 PT	167
FM CD 1561.07 SW	167
FM CD 1561.07 WW	167
FM CD 5001 M	162
FM CD 5002 M	162
FM CD 5003 M	162
FM CD 5004 M	162
FM CD 5232	168
FM CD 5232 BR	168
FM CD 5232 GB	168
FM CD 5232 GR	168
FM CD 5232 LG	168
FM CD 5232 PT	168
FM CD 5232 SW	168
FM CD 5232 WW	168
FM DT	190
FM ES 1561.07	167
FM ES 3680 UP	171
FM ES 3680 ZS	172
FM ES 36804 REG	173
FM ES 5232	169
FM FK 32 REG	182
FM FS 1 S	170
FM GCR 1561.07	167
FM GCR 5232	169
FM GO 1561.07	167
FM GO 5232	169
FM HS 1 T	158
FM HS 2	158
FM HS 4	159
FM J 50700 REG	186
FM J 50700 UP	178
FM LS 1561.07	167
FM LS 1561.07 LG	167
FM LS 1561.07 SW	167
FM LS 1561.07 WW	167
FM LS 5001 M	163
FM LS 5002 M	163
FM LS 5003 M	163
FM LS 5004 M	163
FM LS 5232	169
FM LS 5232 LG	169
FM LS 5232 SW	169
FM LS 5232 WW	169
FM ME 1561.07 AT	167
FM ME 1561.07 C	167
FM ME 5232 AT	169
FM ME 5232 C	169
FM R 100 SG WW	165
FM SL 1561.07 GB	167
FM SL 1561.07 SW	167
FM SL 1561.07 WW	167
FM SL 5232 GB	169
FM SL 5232 SW	169
FM SL 5232 WW	169
FM ST 50 UP	180
FM STD 8 UP	181
FM UD 20250 UP	179
FM UD 420250 REG	188
FM UD 5500 REG	187
FM US 2 UP	160

Артикул	Стр.
FM WLAN ANT	190
FM-EBG	181
FP AL 781	643
FP ES 781	643
FP GLAS 781	643
FP GLAS 781 SW	643
FP GLAS 781 WW	643
FPI 781 AN	643
FRWM 200 HD	80
FRWM 200 HH	80
FRWM 200 SW	80
FRWM 200 WW	80
FRWM-AR	81
FRWM-IP-GATE	81
FTR A 231	286
FTR A 231 AL	286
FTR A 231 ANM	286
FTR A 231 CH	286
FTR A 231 MO	286
FTR A 231 SW	286
FTR A 231 WW	286
FTR AL 231	287
FTR AL 231 AN	287
FTR AL 231 D	287
FTR CD 231	286
FTR CD 231 BR	286
FTR CD 231 GB	286
FTR CD 231 GR	286
FTR CD 231 LG	286
FTR CD 231 PT	286
FTR CD 231 SW	286
FTR CD 231 WW	286
FTR ES 231	287
FTR GCR 231	287
FTR GO 231	287
FTR LS 231	287
FTR LS 231 GGO	287
FTR LS 231 LG	287
FTR LS 231 SW	287
FTR LS 231 WW	287
FTR ME 231 AT	287
FTR ME 231 C	287
FTR SL 231 GB	287
FTR SL 231 SW	287
FTR SL 231 WW	287
FUS 4410 BR	643
FUS 4410 WW	643
FUS 4415 WW	643
GCR 12-0 E 22	560
GCR 12-20 E 22	560
GCR 12-200 E 22	560
GCR 12-25 E 22	561
GCR 12-250 E 22	561
GCR 12-5 E 22	561
GCR 12-5 P E 22	561
GCR 1520 KI	474
GCR 1520 KIKL	481
GCR 1520 KL	480
GCR 1520 NAKL	483
GCR 1521 FKIPL-1	486
GCR 1521 KI	475
GCR 1561.07	653
GCR 1561.07 U	654
GCR 1700	219
GCR 1700 P	220
GCR 1701	221
GCR 1701 P	222
GCR 1751 BT	227
GCR 1751 PBT	229
GCR 1940	490
GCR 1940 KO5	622
GCR 1941	472
GCR 2178	633
GCR 2178 ORTS	634
GCR 2178 TS	634
GCR 2501 TSA	501

Артикул	Стр.
GCR 2502 TSA	502
GCR 2503 TSA	502
GCR 2504 TSA	503
GCR 2520-O LEDW	480
GCR 2928	472
GCR 2962-1	504
GCR 2962-2	504
GCR 2969 T	58
GCR 2969-1 NAUA	507
GCR 2969-1 UA	507
GCR 2969-2 NAUA	508
GCR 2969-2 UA	508
GCR 2981	521
GCR 2982	521
GCR 2983	521
GCR 2984	521
GCR 2985	521
GCR 2990	464
GCR 2990 A	506
GCR 2990 K	466
GCR 2990 KL	30
GCR 2990 KO5	465
GCR 2990 KO5 K	467
GCR 2990 KO5 L	466
GCR 2990 KO5 T	467
GCR 2990 L	466
GCR 2990 SAT	505
GCR 2990 T	467
GCR 2990 TV	504
GCR 2994 B	513
GCR 2995	469
GCR 2995 KO5	470
GCR 2995 P	471
GCR 3521-5 CNPL	488
GCR 993	471
GCRD 2981	526
GCRD 2982	526
GCRD 2983	526
GDA 313 F	46
GEDU 10	44
GEDU 15	45
GO 1520	473
GO 1520 KI	474
GO 1520 KL	480
GO 1521	474
GO 1521 FKI PL-1	486
GO 1521 KI	475
GO 1521 KL	481
GO 1561.07	653
GO 1700	219
GO 1700 P	220
GO 1701	221
GO 1701 P	222
GO 1751 BT	227
GO 1751 PBT	229
GO 1940	490
GO 1940 KO5	622
GO 1941	472
GO 2501 TSA	501
GO 2502 TSA	502
GO 2503 TSA	502
GO 2504 TSA	503
GO 2521 IN PL	489
GO 2928	472
GO 2962-1	504
GO 2962-2	504
GO 2969-1 NAUA	507
GO 2969-1 UA	507
GO 2969-2 NAT	512
GO 2969-2 NAUA	508
GO 2969-2 UA	508
GO 2981	521
GO 2982	521
GO 2983	521
GO 2984	521
GO 2985	521

Артикул	Стр.
GO 2990	464
GO 2990 A	506
GO 2990 KL	30
GO 2990 KO5	465
GO 2990 SAT	505
GO 2990 TV	504
GO 2994 B	513
GO 2995	469
GO 2995 KO5	470
GO 2995 P	471
GO 3521-5 CN PL	488
GO 993	471
HS 2 RF	621
HS 4 RF	621
IPR 300 SREG	639
IPS 300 SREG	639
JVP-HOTEL	120
JVP-P	650
JVP-SERVER-H2GB	649
JVP-V	650
K 501 EU	555
K 505 EU	555
K 506 EU	555
K 507 EU	555
K 509 EU	555
K 509 VEU	555
K 531 EU	555
K 533 EU	555
K 535 EU	555
K 539 VEU	555
KM LED 230 U	255
KNX PM FB IR	630
KSB 4	638
KSE 2	638
LA 90	279
LC 1520 KI 32030	537
LC 1520 KI 32050	537
LC 1520 KI 32090	537
LC 1520 KI 32121	537
LC 1520 KI 32140	537
LC 1520 KI 32142	537
LC 1520 KI 4320A	537
LC 1520 KI 4320D	537
LC 1520 KI 4320F	537
LC 1520 KI 4320J	537
LC 1520 KI 4320K	537
LC 1520 KI 4320M	537
LC 1520 KI 4320R	537
LC 1520 KI 4320S	537
LC 1520 KI 4320T	537
LC 1520 KIKL 32030	538
LC 1520 KIKL 32050	538
LC 1520 KIKL 32090	538
LC 1520 KIKL 32121	538
LC 1520 KIKL 32140	538
LC 1520 KIKL 32142	538
LC 1520 KIKL 4320A	538
LC 1520 KIKL 4320D	538
LC 1520 KIKL 4320F	538
LC 1520 KIKL 4320J	538
LC 1520 KIKL 4320K	538
LC 1520 KIKL 4320M	538
LC 1520 KIKL 4320R	538
LC 1520 KIKL 4320S	538
LC 1520 KIKL 4320T	538
LC 1520 NFKI 32030	538
LC 1520 NFKI 32050	538
LC 1520 NFKI 32090	538
LC 1520 NFKI 32121	538
LC 1520 NFKI 32140	538
LC 1520 NFKI 32142	538
LC 1520 NFKI 4320A	538
LC 1520 NFKI 4320D	538
LC 1520 NFKI 4320F	538
LC 1520 NFKI 4320J	538
LC 1520 NFKI 4320K	538
LC 1520 NFKI 4320M	538

Артикул	Стр.
LC 1520 NFKI 4320M	538
LC 1520 NFKI 4320R	538
LC 1520 NFKI 4320S	538
LC 1520 NFKI 4320T	538
LC 1520-13-32030	540
LC 1520-13-32050	540
LC 1520-13-32090	540
LC 1520-13-32121	540
LC 1520-13-32140	540
LC 1520-13-32142	540
LC 1520-13-4320A	540
LC 1520-13-4320D	540
LC 1520-13-4320F	540
LC 1520-13-4320J	540
LC 1520-13-4320K	540
LC 1520-13-4320M	540
LC 1520-13-4320R	540
LC 1520-13-4320S	540
LC 1520-13-4320T	540
LC 1561.07 32030	541
LC 1561.07 32050	541
LC 1561.07 32090	541
LC 1561.07 32121	541
LC 1561.07 32140	541
LC 1561.07 32142	541
LC 1561.07 4320A	541
LC 1561.07 4320D	541
LC 1561.07 4320F	541
LC 1561.07 4320J	541
LC 1561.07 4320K	541
LC 1561.07 4320M	541
LC 1561.07 4320R	541
LC 1561.07 4320S	541
LC 1561.07 4320T	541
LC 1940 32030	541
LC 1940 32050	541
LC 1940 32090	541
LC 1940 32121	541
LC 1940 32140	541
LC 1940 32142	541
LC 1940 4320A	541
LC 1940 4320D	541
LC 1940 4320F	541
LC 1940 4320J	541
LC 1940 4320K	541
LC 1940 4320M	541
LC 1940 4320R	541
LC 1940 4320S	541
LC 1940 4320T	541
LC 2171 KO P 32030	539
LC 2171 KO P 32050	539
LC 2171 KO P 32090	539
LC 2171 KO P 32121	539
LC 2171 KO P 32140	539
LC 2171 KO P 32142	539
LC 2171 KO P 4320A	539
LC 2171 KO P 4320D	539
LC 2171 KO P 4320F	539
LC 2171 KO P 4320J	539
LC 2171 KO P 4320K	539
LC 2171 KO P 4320M	539
LC 2171 KO P 4320R	539
LC 2171 KO P 4320S	539
LC 2171 KO P 4320T	539
LC 2171-5 P 32030	539
LC 2171-5 P 32050	539
LC 2171-5 P 32090	539
LC 2171-5 P 32121	539
LC 2171-5 P 32140	539
LC 2171-5 P 32142	539
LC 2171-5 P 4320A	539
LC 2171-5 P 4320D	539
LC 2171-5 P 4320F	539
LC 2171-5 P 4320J	539
LC 2171-5 P 4320K	539
LC 2171-5 P 4320M	539

Артикул	Стр.
LC 2171-5 P 4320R	539
LC 2171-5 P 4320S	539
LC 2171-5 P 4320T	539
LC 2521 P 32030	539
LC 2521 P 32050	539
LC 2521 P 32090	539
LC 2521 P 32121	539
LC 2521 P 32140	539
LC 2521 P 32142	539
LC 2521 P 4320A	539
LC 2521 P 4320D	539
LC 2521 P 4320F	539
LC 2521 P 4320J	539
LC 2521 P 4320K	539
LC 2521 P 4320M	539
LC 2521 P 4320R	539
LC 2521 P 4320S	539
LC 2521 P 4320T	539
LC 35215 CNP 32030	540
LC 35215 CNP 32050	540
LC 35215 CNP 32090	540
LC 35215 CNP 32121	540
LC 35215 CNP 32140	540
LC 35215 CNP 32142	540
LC 35215 CNP 4320A	540
LC 35215 CNP 4320D	540
LC 35215 CNP 4320F	540
LC 35215 CNP 4320J	540
LC 35215 CNP 4320K	540
LC 35215 CNP 4320M	540
LC 35215 CNP 4320R	540
LC 35215 CNP 4320S	540
LC 35215 CNP 4320T	540
LC 50 NA 32030	544
LC 50 NA 32050	544
LC 50 NA 32090	544
LC 50 NA 32121	544
LC 50 NA 32140	544
LC 50 NA 32142	544
LC 50 NA 4320A	544
LC 50 NA 4320D	544
LC 50 NA 4320F	544
LC 50 NA 4320J	544
LC 50 NA 4320K	544
LC 50 NA 4320M	544
LC 50 NA 4320R	544
LC 50 NA 4320S	544
LC 50 NA 4320T	544
LC 501 TSA 32030	542
LC 501 TSA 32050	542
LC 501 TSA 32090	542
LC 501 TSA 32121	542
LC 501 TSA 32140	542
LC 501 TSA 32142	542
LC 501 TSA 4320A	542
LC 501 TSA 4320D	542
LC 501 TSA 4320F	542
LC 501 TSA 4320J	542
LC 501 TSA 4320K	542
LC 501 TSA 4320M	542
LC 501 TSA 4320R	542
LC 501 TSA 4320S	542
LC 501 TSA 4320T	542
LC 502 TSA 32030	542
LC 502 TSA 32050	542
LC 502 TSA 32090	542
LC 502 TSA 32121	542
LC 502 TSA 32140	542
LC 502 TSA 32142	542
LC 502 TSA 4320A	542
LC 502 TSA 4320D	542
LC 502 TSA 4320F	542
LC 502 TSA 4320J	542
LC 502 TSA 4320K	542
LC 502 TSA 4320M	542
LC 502 TSA 4320R	542

Артикул	Стр.
LC 502 TSA 4320S	542
LC 502 TSA 4320T	542
LC 503 TSA 32030	543
LC 503 TSA 32050	543
LC 503 TSA 32090	543
LC 503 TSA 32121	543
LC 503 TSA 32140	543
LC 503 TSA 32142	543
LC 503 TSA 4320A	543
LC 503 TSA 4320D	543
LC 503 TSA 4320F	543
LC 503 TSA 4320J	543
LC 503 TSA 4320K	543
LC 503 TSA 4320M	543
LC 503 TSA 4320R	543
LC 503 TSA 4320S	543
LC 503 TSA 4320T	543
LC 504 TSA 32030	543
LC 504 TSA 32050	543
LC 504 TSA 32090	543
LC 504 TSA 32121	543
LC 504 TSA 32140	543
LC 504 TSA 32142	543
LC 504 TSA 4320A	543
LC 504 TSA 4320D	543
LC 504 TSA 4320F	543
LC 504 TSA 4320J	543
LC 504 TSA 4320K	543
LC 504 TSA 4320M	543
LC 504 TSA 4320R	543
LC 504 TSA 4320S	543
LC 504 TSA 4320T	543
LC 981 32030	544
LC 981 32050	544
LC 981 32090	544
LC 981 32121	544
LC 981 32140	544
LC 981 32142	544
LC 981 4320A	544
LC 981 4320D	544
LC 981 4320F	544
LC 981 4320J	544
LC 981 4320K	544
LC 981 4320M	544
LC 981 4320R	544
LC 981 4320S	544
LC 981 4320T	544
LC 982 32030	545
LC 982 32050	545
LC 982 32090	545
LC 982 32121	545
LC 982 32140	545
LC 982 32142	545
LC 982 4320A	545
LC 982 4320D	545
LC 982 4320F	545
LC 982 4320J	545
LC 982 4320K	545
LC 982 4320M	545
LC 982 4320R	545
LC 982 4320S	545
LC 982 4320T	545
LC 983 32030	545
LC 983 32050	545
LC 983 32090	545
LC 983 32121	545
LC 983 32140	545
LC 983 32142	545
LC 983 4320A	545
LC 983 4320D	545
LC 983 4320F	545
LC 983 4320J	545
LC 983 4320K	545
LC 983 4320M	545
LC 983 4320R	545
LC 983 4320S	545

Артикул	Стр.
LC 983 4320T	545
LC 990 32030	536
LC 990 32050	536
LC 990 32090	536
LC 990 32121	536
LC 990 32140	536
LC 990 32142	536
LC 990 4320A	536
LC 990 4320D	536
LC 990 4320F	536
LC 990 4320J	536
LC 990 4320K	536
LC 990 4320M	536
LC 990 4320R	536
LC 990 4320S	536
LC 990 4320T	536
LC 990 KO5 32030	536
LC 990 KO5 32050	536
LC 990 KO5 32090	536
LC 990 KO5 32121	536
LC 990 KO5 32140	536
LC 990 KO5 32142	536
LC 990 KO5 4320A	536
LC 990 KO5 4320D	536
LC 990 KO5 4320F	536
LC 990 KO5 4320J	536
LC 990 KO5 4320K	536
LC 990 KO5 4320M	536
LC 990 KO5 4320R	536
LC 990 KO5 4320S	536
LC 990 KO5 4320T	536
LC 995 32030	537
LC 995 32050	537
LC 995 32090	537
LC 995 32121	537
LC 995 32140	537
LC 995 32142	537
LC 995 4320A	537
LC 995 4320D	537
LC 995 4320F	537
LC 995 4320J	537
LC 995 4320K	537
LC 995 4320M	537
LC 995 4320R	537
LC 995 4320S	537
LC 995 4320T	537
LED KO6 TX 24	107
LES 01	641
LPK 63 RT	48
LPK 63 SW	48
LS 11030 WW	473
LS 11030-20 WW	473
LS 11060 WW	473
LS 11120 WW	473
LS 11120-20 WW	473
LS 11240 WW	473
LS 11360 WW	473
LS 11720 WW	473
LS 1520	473
LS 1520 BF GN	473
LS 1520 BF O	473
LS 1520 BF RT	473
LS 1520 BF WW	473
LS 1520 BFKI GN	474
LS 1520 BFKI O	474
LS 1520 BFKI RT	474
LS 1520 BFKI WW	474
LS 1520 BFKIKL	481
LS 1520 BFKIKL GN	481
LS 1520 BFKIKL LG	481
LS 1520 BFKIKL O	481
LS 1520 BFKIKL RT	481
LS 1520 BFKIKL SW	481
LS 1520 BFKIKL WW	481
LS 1520 BFKINA GN	475
LS 1520 BFKINA O	475

Артикул	Стр.
LS 1520 BFKINA RT	475
LS 1520 BFKINA WW	475
LS 1520 BFKL	480
LS 1520 BFKL GN	480
LS 1520 BFKL LG	480
LS 1520 BFKL O	480
LS 1520 BFKL RT	480
LS 1520 BFKL SW	480
LS 1520 BFKL WW	480
LS 1520 BFNA GN	475
LS 1520 BFNA O	475
LS 1520 BFNA RT	475
LS 1520 BFNA WW	475
LS 1520 BFNAKL	482
LS 1520 BFNAKL GN	482
LS 1520 BFNAKL LG	482
LS 1520 BFNAKL O	482
LS 1520 BFNAKL RT	482
LS 1520 BFNAKL SW	482
LS 1520 BFNAKL WW	482
LS 1520 BFNAKO GN	477
LS 1520 BFNAKO O	477
LS 1520 BFNAKO RT	477
LS 1520 BFNAKO WW	477
LS 1520 INA GN	478
LS 1520 INA KO GN	478
LS 1520 INA KO O	478
LS 1520 INA KO RT	478
LS 1520 INA KO WW	478
LS 1520 INA O	478
LS 1520 INA RT	478
LS 1520 INA WW	478
LS 1520 KI	474
LS 1520 KI GGO	474
LS 1520 KI LG	474
LS 1520 KI SW	474
LS 1520 KI WW	474
LS 1520 KIKL	481
LS 1520 KIKL LG	481
LS 1520 KIKL SW	481
LS 1520 KIKL WW	481
LS 1520 KINA	475
LS 1520 KINA LG	475
LS 1520 KINA SW	475
LS 1520 KINA WW	475
LS 1520 KL	480
LS 1520 KL LG	480
LS 1520 KL SW	480
LS 1520 KL WW	480
LS 1520 LG	473
LS 1520 NA	475
LS 1520 NA LG	475
LS 1520 NA SW	475
LS 1520 NA WW	475
LS 1520 NAKLKO	483
LS 1520 NAKLKO GN	483
LS 1520 NAKLKO LG	483
LS 1520 NAKLKO O	483
LS 1520 NAKLKO RT	483
LS 1520 NAKLKO SW	483
LS 1520 NAKLKO WW	483
LS 1520 NAKLSL	484
LS 1520 NAKLSL LG	484
LS 1520 NAKLSL SW	484
LS 1520 NAKLSL WW	484
LS 1520 NAKO	477
LS 1520 NAKO LG	477
LS 1520 NAKO SW	477
LS 1520 NAKO WW	477
LS 1520 SW	473
LS 1520 WW	473
LS 1520-13 SEV	485
LS 1520-13 SEV LG	485
LS 1520-13 SEV SW	485
LS 1520-13 SEV WW	485
LS 1520-O LG LNW	122

Артикул	Стр.
LS 1520-O LNW	122
LS 1520-O SW LNW	122
LS 1520-O WW LNW	122
LS 1521	474
LS 1521 BF O	474
LS 1521 BF RT	474
LS 1521 BFKI O	475
LS 1521 BFNAKL	482
LS 1521 BFNAKL LG	482
LS 1521 BFNAKL SW	482
LS 1521 BFNAKL WW	482
LS 1521 F LG PL-1	485
LS 1521 F PL-1	485
LS 1521 F SW PL-1	485
LS 1521 F WW PL-1	485
LS 1521 FKI LG PL-1	486
LS 1521 FKI PL-1	486
LS 1521 FKI SW PL-1	486
LS 1521 FKI WW PL-1	486
LS 1521 KI	475
LS 1521 KI GGO	475
LS 1521 KI LG	475
LS 1521 KI SW	475
LS 1521 KI WW	475
LS 1521 KIKL	482
LS 1521 KIKL LG	482
LS 1521 KIKL SW	482
LS 1521 KIKL WW	482
LS 1521 KINA	476
LS 1521 KINA LG	476
LS 1521 KINA SW	476
LS 1521 KINA WW	476
LS 1521 KL	481
LS 1521 KL LG	481
LS 1521 KL SW	481
LS 1521 KL WW	481
LS 1521 LG	474
LS 1521 NA	476
LS 1521 NA LG	476
LS 1521 NA SW	476
LS 1521 NA WW	476
LS 1521 SW	474
LS 1521 WW	474
LS 1539-O LG LNW	122
LS 1539-O LNW	122
LS 1539-O SW LNW	122
LS 1539-O WW LNW	122
LS 1539-OO LG LNW	123
LS 1539-OO LNW	123
LS 1539-OO SW LNW	123
LS 1539-OO WW LNW	123
LS 1561.07	653
LS 1561.07 GGO	653
LS 1561.07 LG	653
LS 1561.07 SW	653
LS 1561.07 U	654
LS 1561.07 U LG	654
LS 1561.07 U SW	654
LS 1561.07 U WW	654
LS 1561.07 WW	653
LS 1565.07	654
LS 1565.07 LG	654
LS 1565.07 SW	654
LS 1565.07 WW	654
LS 1700	219
LS 1700 LG	219
LS 1700 P	220
LS 1700 P LG	220
LS 1700 P SW	220
LS 1700 P WW	220
LS 1700 SW	219
LS 1700 WW	219
LS 1701	221
LS 1701 LG	221
LS 1701 P	222
LS 1701 P LG	222

Артикул	Стр.
LS 1701 P SW	222
LS 1701 P WW	222
LS 1701 SW	221
LS 1701 WW	221
LS 1702	223
LS 1702 LG	223
LS 1702 SW	223
LS 1702 WW	223
LS 17180	231
LS 17180 LG	231
LS 17180 SW	231
LS 17180 WU	233
LS 17180 WU LG	233
LS 17180 WU SW	233
LS 17180 WU WW	233
LS 17180 WW	231
LS 17181	237
LS 17181 LG	237
LS 17181 SW	237
LS 17181 WU	239
LS 17181 WU LG	239
LS 17181 WU SW	239
LS 17181 WU WW	239
LS 17181 WW	237
LS 17280	235
LS 17280 LG	235
LS 17280 SW	235
LS 17280 WW	235
LS 17281	241
LS 17281 LG	241
LS 17281 SW	241
LS 17281 WW	241
LS 1750 D SW	224
LS 1750 D WW	224
LS 1751 BT	227
LS 1751 BT LG	227
LS 1751 BT SW	227
LS 1751 BT WW	227
LS 1751 PBT	229
LS 1751 PBT LG	229
LS 1751 PBT SW	229
LS 1751 PBT WW	229
LS 1940	490
LS 1940 KO5	622
LS 1940 KO5 LG	622
LS 1940 KO5 SW	622
LS 1940 KO5 WW	622
LS 1940 LG	490
LS 1940 SW	490
LS 1940 WW	490
LS 1940.20	490
LS 1940.20 WW	490
LS 1941	472
LS 1941 LG	472
LS 1941 SW	472
LS 1941 WW	472
LS 20 NA	478
LS 2178	633
LS 2178 LG	633
LS 2178 ORTS	634
LS 2178 ORTS LG	634
LS 2178 ORTS SW	634
LS 2178 ORTS WW	634
LS 2178 SW	633
LS 2178 TS	634
LS 2178 TS LG	634
LS 2178 TS SW	634
LS 2178 TS WW	634
LS 2178 WW	633
LS 2567-G3	108
LS 2567-G3 WW	108
LS 3181	631
LS 3181 LG	631
LS 3181 SW	631
LS 3181 WW	631
LS 3181-1	632

Артикул	Стр.
LS 3181-1 LG	632
LS 3181-1 SW	632
LS 3181-1 WW	632
LS 3281	632
LS 3281 LG	632
LS 3281 SW	632
LS 3281 WW	632
LS 3281-1	633
LS 3281-1 LG	633
LS 3281-1 SW	633
LS 3281-1 WW	633
LS 3521-5 CN PL	488
LS 3521-5 CN SW PL	488
LS 3521-5 CN WW PL	488
LS 4 AR	615
LS 401 TSA	499
LS 401 TSA LG	499
LS 401 TSA SW	499
LS 401 TSA WW	499
LS 401 TSAP	500
LS 401 TSAP LG	500
LS 401 TSAP SW	500
LS 401 TSAP WW	500
LS 402 TSA	499
LS 402 TSA LG	499
LS 402 TSA SW	499
LS 402 TSA WW	499
LS 402 TSAP	500
LS 402 TSAP LG	500
LS 402 TSAP SW	500
LS 402 TSAP WW	500
LS 403 TSA	499
LS 403 TSA LG	499
LS 403 TSA SW	499
LS 403 TSA WW	499
LS 404 TSA	500
LS 404 TSA LG	500
LS 404 TSA SW	500
LS 404 TSA WW	500
LS 404 TSAP 14	501
LS 404 TSAP 23	501
LS 404 TSAP LG 14	501
LS 404 TSAP LG 23	501
LS 404 TSAP SW 14	501
LS 404 TSAP SW 23	501
LS 404 TSAP WW 14	501
LS 404 TSAP WW 23	501
LS 409 T	617
LS 4093 TSA	617
LS 4093 TSA LG	617
LS 4093 TSA SW	617
LS 4093 TSA WW	617
LS 4171 GI SW PL	489
LS 4171 GI SW SW PL	489
LS 4171 GI SW WW PL	489
LS 50 NA	503
LS 50 NA LG	503
LS 50 NA SW	503
LS 50 NA W	503
LS 50 NA WW	503
LS 501 TSA	501
LS 501 TSA GGO	501
LS 501 TSA LG	501
LS 501 TSA SW	501
LS 501 TSA WW	501
LS 502 TSA	502
LS 502 TSA GGO	502
LS 502 TSA LG	502
LS 502 TSA SW	502
LS 502 TSA WW	502
LS 503 TSA	502
LS 503 TSA GGO	502
LS 503 TSA LG	502
LS 503 TSA SW	502
LS 503 TSA WW	502
LS 504 TSA	503

Артикул	Стр.
LS 504 TSA GGO	503
LS 504 TSA LG	503
LS 504 TSA SW	503
LS 504 TSA WW	503
LS 5071 RF TSM	620
LS 5071 TSM	605
LS 5072 RF TSM	620
LS 5072 TSM	605
LS 5073 RF TSM	620
LS 5073 TSM	605
LS 5074 RF TSM	620
LS 5074 TSM	605
LS 5091 TSEM	606
LS 5091 TSM	605
LS 5092 TSEM	606
LS 5092 TSM	605
LS 5093 TSEM	606
LS 5093 TSM	605
LS 5094 TSEM	606
LS 5094 TSM	605
LS 5178 TSEM	606
LS 5178 TSM	606
LS 5192 KRM TS D	606
LS 5194 KRM TS D	606
LS 520-45	477
LS 520-45 LG	477
LS 520-45 SW	477
LS 520-45 WW	477
LS 520-O LG LEDW	480
LS 520-O SW LEDW	480
LS 520-O WW LEDW	480
LS 5201 HYG	299
LS 5201 HYG SW	299
LS 5201 HYG WW	299
LS 521 IN PL	489
LS 521 IN WW PL	489
LS 521 KINAUF WW	478
LS 521-15 WW	486
LS 521-20 WW	486
LS 5212 TSM	270
LS 5224 TSM	270
LS 5236 TSM	270
LS 5248 TSM	270
LS 539 LG LED LW-12	126
LS 539 LG LEDWB	126
LS 539 LG RGB	126
LS 539 N71LG RGB	125
LS 539 N71LGLD B	125
LS 539 N71LGLD W	124
LS 539 N71SW RGB	125
LS 539 N71SWLED B	125
LS 539 N71SWLED W	124
LS 539 N71WW RGB	125
LS 539 N71WWLED B	125
LS 539 N71WWLED W	124
LS 539 SW LED LW-12	126
LS 539 SW LEDWB	126
LS 539 SW RGB	126
LS 539 WW LED LW-12	126
LS 539 WW LEDWB	126
LS 539 WW RGB	126
LS 539-2 LG LED RG	125
LS 539-2 SW LED RG	125
LS 539-2 WW LED RG	125
LS 5520.30	479
LS 5520.30 SW	479
LS 5520.30 WW	479
LS 5530 FIB	479
LS 5530 FIB SW	479
LS 5530 FIB WW	479
LS 569-30 BF PL	41
LS 569-30 BF PL LG	41
LS 569-30 BF PL SW	41
LS 569-30 BF PL WW	41
LS 581 A SW	523
LS 581 A W	523

Артикул	Стр.
LS 581 A WW	523
LS 582 A SW	523
LS 582 A W	523
LS 582 A WW	523
LS 583 A SW	523
LS 583 A W	523
LS 583 A WW	92
LS 590 CARD	97
LS 590 CARD LG	97
LS 590 CARD SW	97
LS 590 CARD WW	97
LS 594-8 WW	505
LS 594-9 WW	505
LS 61 INA BT	478
LS 90 NA	29
LS 911	485
LS 911 WW	485
LS 925	472
LS 925 LG	472
LS 925 SW	472
LS 925 WW	472
LS 928	472
LS 928 LG	472
LS 928 SW	472
LS 928 WW	472
LS 93 HP	471
LS 937	514
LS 937 LG	514
LS 937 SW	514
LS 937 WW	514
LS 961 B	513
LS 961 B WW	513
LS 961 Z	30
LS 961 Z LG	30
LS 961 Z SW	30
LS 961 Z WW	30
LS 961 Z5	515
LS 961 Z5 SW	515
LS 961 Z5 WW	515
LS 962	504
LS 962 GGO	504
LS 962 LG	504
LS 962 SW	504
LS 962 WW	504
LS 964	513
LS 964 GE	513
LS 964 WW	513
LS 965-2	514
LS 965-2 LG	514
LS 965-2 SW	514
LS 965-2 WW	514
LS 967 S	506
LS 967 S WW	506
LS 969 T	58
LS 969 T LG	58
LS 969 T SW	58
LS 969 T WW	58
LS 969-1 NAUA	507
LS 969-1 NAUA LG	507
LS 969-1 NAUA SW	507
LS 969-1 NAUA WW	507
LS 969-1 NWE WW	510
LS 969-1 UA	507
LS 969-1 UA GGO	507
LS 969-1 UA LG	507
LS 969-1 UA SW	507
LS 969-1 UA WW	507
LS 969-2 NAT	512
LS 969-2 NAT WW	512
LS 969-2 NAUA	508
LS 969-2 NAUA LG	508
LS 969-2 NAUA SW	508
LS 969-2 NAUA WW	508
LS 969-2 NFWE	512
LS 969-2 NFWE WW	512
LS 969-2 NINF	512

Артикул	Стр.
LS 969-2 NINF SW	512
LS 969-2 NINF WW	512
LS 969-2 NWE	511
LS 969-2 NWE WW	511
LS 969-2 UA	508
LS 969-2 UA GGO	508
LS 969-2 UA LG	508
LS 969-2 UA SW	508
LS 969-2 UA WW	508
LS 969-25 NWE	511
LS 969-25 NWE WW	511
LS 969-3 NAUA	509
LS 969-3 NAUA LG	509
LS 969-3 NAUA SW	509
LS 969-3 NAUA WW	509
LS 981 GGO	521
LS 981 LG	519
LS 981 SW	519
LS 981 W	519
LS 981 WW	519
LS 981 Z	515
LS 981 Z LG	515
LS 981 Z SW	515
LS 981 Z WW	515
LS 982 GGO	521
LS 982 LG	519
LS 982 SW	519
LS 982 W	519
LS 982 WW	519
LS 983 GGO	521
LS 983 LG	519
LS 983 SW	519
LS 983 W	519
LS 983 WW	519
LS 984 GGO	521
LS 984 LG	519
LS 984 SW	519
LS 984 W	519
LS 984 WW	519
LS 985 LG	519
LS 985 SW	519
LS 985 W	519
LS 985 WW	519
LS 990	464
LS 990 A	506
LS 990 A LG	506
LS 990 A SW	506
LS 990 A WW	506
LS 990 BFKL	30
LS 990 BFKL GN	30
LS 990 BFKL LG	30
LS 990 BFKL O	30
LS 990 BFKL RT	30
LS 990 BFKL SOC	110
LS 990 BFKL SOC LG	110
LS 990 BFKL SOC SW	110
LS 990 BFKL SOC WW	110
LS 990 BFKL SW	30
LS 990 BFKL USB	59
LS 990 BFKL USB LG	59
LS 990 BFKL USB SW	59
LS 990 BFKL USB WW	59
LS 990 BFKL WW	30
LS 990 BFNACL	31
LS 990 BFNACL GN	31
LS 990 BFNACL LG	31
LS 990 BFNACL O	31
LS 990 BFNACL RT	31
LS 990 BFNACL SW	31
LS 990 BFNACL WW	31
LS 990 GGO	464
LS 990 K	466
LS 990 K SW	466
LS 990 K WW	466
LS 990 KL	30
LS 990 KL GGO	30

Артикул	Стр.
LS 990 KL LG	30
LS 990 KL SW	30
LS 990 KL WW	30
LS 990 KO5	465
LS 990 KO5 GGO	465
LS 990 KO5 K	467
LS 990 KO5 K SW	467
LS 990 KO5 K WW	467
LS 990 KO5 L	466
LS 990 KO5 L SW	466
LS 990 KO5 L WW	466
LS 990 KO5 LG	465
LS 990 KO5 SW	465
LS 990 KO5 T	467
LS 990 KO5 T SW	467
LS 990 KO5 T WW	467
LS 990 KO5 WW	465
LS 990 KO5P	625
LS 990 KO5P LG	625
LS 990 KO5P SW	625
LS 990 KO5P WW	625
LS 990 L	466
LS 990 L SW	466
LS 990 L WW	466
LS 990 LG	464
LS 990 NA	464
LS 990 NA GL PL	469
LS 990 NA LG	464
LS 990 NA SW	464
LS 990 NA WW	464
LS 990 NAGL	469
LS 990 NAKO5	465
LS 990 NAKO5 LG	465
LS 990 NAKO5 SW	465
LS 990 NAKO5 WW	465
LS 990 P	624
LS 990 P LG	624
LS 990 P SW	624
LS 990 P WW	624
LS 990 SAT	505
LS 990 SAT LG	505
LS 990 SAT SW	505
LS 990 SAT WW	505
LS 990 SW	464
LS 990 T	467
LS 990 T SW	467
LS 990 T WW	467
LS 990 TV	504
LS 990 TV GGO	504
LS 990 TV LG	504
LS 990 TV SW	504
LS 990 TV WW	504
LS 990 WW	464
LS 993 BF	471
LS 993 BF LG	471
LS 993 BF SW	471
LS 993 BF WW	471
LS 994 B	513
LS 994 B LG	513
LS 994 B SW	513
LS 994 B WW	513
LS 994-1	513
LS 994-1 SW	513
LS 994-1 WW	513
LS 995	469
LS 995 GGO	469
LS 995 KO5	470
LS 995 KO5 LG	470
LS 995 KO5 SW	470
LS 995 KO5 WW	470
LS 995 KO5MP	629
LS 995 KO5MP LG	629
LS 995 KO5MP SW	629
LS 995 KO5MP WW	629
LS 995 KO5P	629
LS 995 KO5P LG	629

Артикул	Стр.
LS 995 KO5P SW	629
LS 995 KO5P WW	629
LS 995 LG	469
LS 995 MP	628
LS 995 MP LG	628
LS 995 MP SW	628
LS 995 MP WW	628
LS 995 NA	470
LS 995 NA KO5	470
LS 995 NA KO5 WW	470
LS 995 NA WW	470
LS 995 P	471
LS 995 P LG	471
LS 995 P SW	471
LS 995 P WW	471
LS 995 SW	469
LS 995 WW	469
LS CARD RFID	99
LS CARD RFID LG	99
LS CARD RFID SW	99
LS CARD RFID WW	99
LS CU KO5 D	101
LS CU KO5 D LG	101
LS CU KO5 D SW	101
LS CU KO5 D WW	101
LS CU KO5 M	103
LS CU KO5 M 230	105
LS CU KO5 M 230 LG	105
LS CU KO5 M 230 SW	105
LS CU KO5 M 230 WW	105
LS CU KO5 M 24	104
LS CU KO5 M 24 LG	104
LS CU KO5 M 24 SW	104
LS CU KO5 M 24 WW	104
LS CU KO5 M LG	103
LS CU KO5 M SW	103
LS CU KO5 M WW	103
LS CU KO6 M 24 SW	106
LS CU KO6 M 24 WW	106
LS CU KO6 M SW	106
LS CU KO6 M WW	106
LS CU KO6 TX SW	107
LS CU KO6 TX WW	107
LS CU KO6 TX-2 SW	107
LS CU KO6 TX-2 WW	107
LS RU KO5 D	100
LS RU KO5 D LG	100
LS RU KO5 D SW	100
LS RU KO5 D WW	100
LS RU KO5 M	102
LS RU KO5 M LG	102
LS RU KO5 M SW	102
LS RU KO5 M WW	102
LSD 981 BF WW	525
LSD 981 LG	525
LSD 981 SW	525
LSD 981 W	525
LSD 981 WW	525
LSD 982 BF WW	525
LSD 982 LG	525
LSD 982 SW	525
LSD 982 W	525
LSD 982 WW	525
LSD 983 BF WW	525
LSD 983 LG	525
LSD 983 SW	525
LSD 983 W	525
LSD 983 WW	525
LSD 984 LG	525
LSD 984 SW	525
LSD 984 W	525
LSD 984 WW	525
LSD 985 LG	525
LSD 985 SW	525
LSD 985 W	525
LSD 985 WW	525

Артикул	Стр.
LSM A 4	72
LSM A 4 AL	72
LSM A 4 ANM	72
LSM A 4 CH	72
LSM A 4 MO	72
LSM A 4 SW	72
LSM A 4 WW	72
LSM AL 4	73
LSM AL 4 AN	73
LSM AL 4 D	73
LSM CD 4	73
LSM CD 4 GR	73
LSM CD 4 LG	73
LSM CD 4 SW	73
LSM CD 4 WW	73
LSM ES 4	73
LSM LS 4	73
LSM LS 4 LG	73
LSM LS 4 SW	73
LSM LS 4 WW	73
LSP 981 AL	531
LSP 981 ES	531
LSP 981 GCR	531
LSP 981 GL SW	531
LSP 981 GL WW	531
LSP 981 GLAS	531
LSP 982 AL	531
LSP 982 ES	531
LSP 982 GCR	531
LSP 982 GL SW	531
LSP 982 GL WW	531
LSP 982 GLAS	531
LSP 983 AL	531
LSP 983 ES	531
LSP 983 GCR	531
LSP 983 GL SW	531
LSP 983 GL WW	531
LSP 983 GLAS	531
LSP 984 AL	531
LSP 984 ES	531
LSP 984 GCR	531
LSP 984 GL SW	531
LSP 984 GL WW	531
LSP 984 GLAS	531
LSP 985 AL	531
LSP 985 ES	531
LSP 985 GCR	531
LSP 985 GL SW	531
LSP 985 GL WW	531
LSP 985 GLAS	531
LSZ 981 BF WW	550
LSZ 982 BF WW	550
LSZ 983 BF WW	550
LSZ AL 981 BF	550
LSZ AL 981 BF D	550
LSZ AL 982 BF	550
LSZ AL 982 BF D	550
LSZ AL 983 BF	550
LSZ AL 983 BF D	550
LSZ ES 981 BF	550
LSZ ES 982 BF	550
LSZ ES 983 BF	550
LSZ ME 981 BF C	550
LSZ ME 982 BF C	550
LSZ ME 983 BF C	550
M 20 NA	31
M-DMS	149
MA 1000 AD 1	56
MA 1000 AD 2	56
MA 1000 AD 3	56
MA 1000 AD 4	56
MA A 1011	49
MA A 1011 AL	49
MA A 1011 ANM	49
MA A 1011 SW	49
MA A 1011 WW	49

Артикул	Стр.
MA A 1021	49
MA A 1021 AL	49
MA A 1021 ANM	49
MA A 1021 SW	49
MA A 1021 WW	49
MA A 1031	50
MA A 1031 AL	50
MA A 1031 ANM	50
MA A 1031 SW	50
MA A 1031 WW	50
MA A 1072	52
MA A 1072 AL	52
MA A 1072 ANM	52
MA A 1072 SW	52
MA A 1072 WW	52
MA A 1082	52
MA A 1082 AL	52
MA A 1082 ANM	52
MA A 1082 SW	52
MA A 1082 WW	52
MA A 1102	50
MA A 1102 AL	50
MA A 1102 ANM	50
MA A 1102 SW	50
MA A 1102 WW	50
MA A 1112	51
MA A 1112 AL	51
MA A 1112 ANM	51
MA A 1112 SW	51
MA A 1112 WW	51
MA A 1122	51
MA A 1122 AL	51
MA A 1122 ANM	51
MA A 1122 SW	51
MA A 1122 WW	51
MA A 1133	53
MA A 1133 AL	53
MA A 1133 ANM	53
MA A 1133 SW	53
MA A 1133 WW	53
MA A 1153	53
MA A 1153 AL	53
MA A 1153 ANM	53
MA A 1153 SW	53
MA A 1153 WW	53
MA A 1163	54
MA A 1163 AL	54
MA A 1163 ANM	54
MA A 1163 SW	54
MA A 1163 WW	54
MA A 1173	54
MA A 1173 AL	54
MA A 1173 ANM	54
MA A 1173 SW	54
MA A 1173 WW	54
MA A 1193	55
MA A 1193 AL	55
MA A 1193 ANM	55
MA A 1193 SW	55
MA A 1193 WW	55
MA AL 1011	49
MA AL 1011 AN	49
MA AL 1021	49
MA AL 1021 AN	49
MA AL 1031	50
MA AL 1031 AN	50
MA AL 1072	52
MA AL 1072 AN	52
MA AL 1082	52
MA AL 1082 AN	52
MA AL 1102	50
MA AL 1102 AN	50
MA AL 1112	51
MA AL 1112 AN	51
MA AL 1122	51
MA AL 1122 AN	51

Артикул	Стр.
MA AL 1133	53
MA AL 1133 AN	53
MA AL 1153	53
MA AL 1153 AN	53
MA AL 1163	54
MA AL 1163 AN	54
MA AL 1173	54
MA AL 1173 AN	54
MA AL 1193	55
MA AL 1193 AN	55
MA CD 1011 WW	49
MA CD 1021 WW	49
MA CD 1031 WW	50
MA CD 1072 WW	52
MA CD 1082 WW	52
MA CD 1102 WW	50
MA CD 1112 WW	51
MA CD 1122 WW	51
MA CD 1133 WW	53
MA CD 1153 WW	53
MA CD 1163 WW	54
MA CD 1173 WW	54
MA CD 1193 WW	55
MA ES 1011	49
MA ES 1021	49
MA ES 1031	50
MA ES 1072	52
MA ES 1082	52
MA ES 1102	50
MA ES 1112	51
MA ES 1122	51
MA ES 1133	53
MA ES 1153	53
MA ES 1163	54
MA ES 1173	54
MA ES 1193	55
MA LS 1011	49
MA LS 1011 LG	49
MA LS 1011 SW	49
MA LS 1011 WW	49
MA LS 1021	49
MA LS 1021 LG	49
MA LS 1021 SW	49
MA LS 1021 WW	49
MA LS 1031	50
MA LS 1031 LG	50
MA LS 1031 SW	50
MA LS 1031 WW	50
MA LS 1072	52
MA LS 1072 LG	52
MA LS 1072 SW	52
MA LS 1072 WW	52
MA LS 1082	52
MA LS 1082 LG	52
MA LS 1082 SW	52
MA LS 1082 WW	52
MA LS 1102	50
MA LS 1102 LG	50
MA LS 1102 SW	50
MA LS 1102 WW	50
MA LS 1112	51
MA LS 1112 LG	51
MA LS 1112 SW	51
MA LS 1112 WW	51
MA LS 1122	51
MA LS 1122 LG	51
MA LS 1122 SW	51
MA LS 1122 WW	51
MA LS 1133	53
MA LS 1133 LG	53
MA LS 1133 SW	53
MA LS 1133 WW	53
MA LS 1153	53
MA LS 1153 LG	53
MA LS 1153 SW	53
MA LS 1153 WW	53

Артикул	Стр.
MA LS 1163	54
MA LS 1163 LG	54
MA LS 1163 SW	54
MA LS 1163 WW	54
MA LS 1173	54
MA LS 1173 LG	54
MA LS 1173 SW	54
MA LS 1173 WW	54
MA LS 1193	55
MA LS 1193 LG	55
MA LS 1193 SW	55
MA LS 1193 WW	55
MBT 2424	643
MBT 2424 SW	643
MBT 2424 WW	643
ME 12-0 C K 25	558
ME 12-0 C R 25	556
ME 12-20 C K 25	558
ME 12-20 C R 25	556
ME 12-200 C K 25	558
ME 12-200 C R 25	556
ME 12-25 C K 25	559
ME 12-25 C R 25	557
ME 12-250 C K 25	559
ME 12-250 C R 25	557
ME 12-5 C K 25	559
ME 12-5 C R 25	557
ME 12-5 P C K 25	559
ME 12-5 P C R 25	557
ME 1520 AT	473
ME 1520 C	473
ME 1520 KI AT	474
ME 1520 KI C	474
ME 1520 KIKL AT	481
ME 1520 KIKL C	481
ME 1520 KINA AT	476
ME 1520 KINA C	476
ME 1520 KL AT	480
ME 1520 KL C	480
ME 1520 NA AT	476
ME 1520 NA C	476
ME 1520 NAKL AT	483
ME 1520 NAKL C	483
ME 1520 NAKLSL AT	484
ME 1520 NAKLSL C	484
ME 1520-O AT LNW	122
ME 1520-O C LNW	122
ME 1521 AT	474
ME 1521 C	474
ME 1521 F AT PL-1	485
ME 1521 F C PL-1	485
ME 1521 FKI AT PL-1	486
ME 1521 FKI C PL-1	486
ME 1521 KI AT	475
ME 1521 KI C	475
ME 1521 KL AT	481
ME 1521 KL C	481
ME 1539-O AT LNW	122
ME 1539-O C LNW	122
ME 1539-OO AT LNW	123
ME 1539-OO C LNW	123
ME 1561.07 AT	653
ME 1561.07 C	653
ME 1565.07 AT	654
ME 1565.07 C	654
ME 1700 AT	219
ME 1700 C	219
ME 1700 P AT	220
ME 1700 P C	220
ME 1701 AT	221
ME 1701 C	221
ME 1701 P AT	222
ME 1701 P C	222
ME 17180 AT	231
ME 17180 C	231
ME 17180 WU AT	233

Артикул	Стр.
ME 17180 WU C	233
ME 17181 AT	237
ME 17181 C	237
ME 17181 WU AT	239
ME 17181 WU C	239
ME 17280 AT	235
ME 17280 C	235
ME 17281 AT	241
ME 17281 C	241
ME 1751 BT AT	227
ME 1751 BT C	227
ME 1751 PBT AT	229
ME 1751 PBT C	229
ME 1940 AT	490
ME 1940 C	490
ME 1940 KO5 AT	622
ME 1940 KO5 C	622
ME 1941 AT	472
ME 1941 C	472
ME 2178 AT	633
ME 2178 C	633
ME 2178 ORTS AT	634
ME 2178 ORTS C	634
ME 2178 TS AT	634
ME 2178 TS C	634
ME 2401 TSA AT	499
ME 2401 TSA C	499
ME 2402 TSA AT	499
ME 2402 TSA C	499
ME 2402 TSAP AT	500
ME 2402 TSAP C	500
ME 2403 TSA AT	499
ME 2403 TSA C	499
ME 2404 TSA AT	500
ME 2404 TSA C	500
ME 2404 TSAP AT 14	501
ME 2404 TSAP AT 23	501
ME 2404 TSAP C 14	501
ME 2404 TSAP C 23	501
ME 2501 TSA AT	501
ME 2501 TSA C	501
ME 2502 TSA AT	502
ME 2502 TSA C	502
ME 2503 TSA AT	502
ME 2503 TSA C	502
ME 2504 TSA AT	503
ME 2504 TSA C	503
ME 2521 IN AT PL	489
ME 2521 IN C PL	489
ME 2521-15 AT	486
ME 2521-15 C	486
ME 2521-20 AT	486
ME 2521-20 C	486
ME 2539 LEDWB AT	126
ME 2539 LEDWB C	126
ME 2539 RGB AT	126
ME 2539 RGB C	126
ME 2539-2 LED RG AT	125
ME 2539-2 LED RG C	125
ME 2925 AT	472
ME 2925 C	472
ME 2928 AT	472
ME 2928 C	472
ME 2962-1 AT	504
ME 2962-1 C	504
ME 2962-2 AT	504
ME 2962-2 C	504
ME 2969 T AT	58
ME 2969 T C	58
ME 2969-1 NAUA AT	507
ME 2969-1 NAUA C	507
ME 2969-1 UA AT	507
ME 2969-1 UA C	507
ME 2969-2 NAT AT	512
ME 2969-2 NAT C	512
ME 2969-2 NAUA AT	508

Артикул	Стр.
ME 2969-2 NAUA C	508
ME 2969-2 NWE AT	511
ME 2969-2 NWE C	511
ME 2969-2 UA AT	508
ME 2969-2 UA C	508
ME 2969-25 NWE AT	511
ME 2969-25 NWE C	511
ME 2969-3 NAUA AT	509
ME 2969-3 NAUA C	509
ME 2981 AT	521
ME 2981 C	521
ME 2982 AT	521
ME 2982 C	521
ME 2983 AT	521
ME 2983 C	521
ME 2984 AT	521
ME 2984 C	521
ME 2985 AT	521
ME 2985 C	521
ME 2990 A AT	506
ME 2990 A C	506
ME 2990 AT	464
ME 2990 C	464
ME 2990 CARD AT	97
ME 2990 CARD C	97
ME 2990 K AT	466
ME 2990 K C	466
ME 2990 KL AT	30
ME 2990 KL C	30
ME 2990 KL SOC AT	110
ME 2990 KL SOC C	110
ME 2990 KL USB AT	59
ME 2990 KL USB C	59
ME 2990 KO5 AT	465
ME 2990 KO5 C	465
ME 2990 KO5 K AT	467
ME 2990 KO5 K C	467
ME 2990 KO5 L AT	466
ME 2990 KO5 L C	466
ME 2990 KO5 T AT	467
ME 2990 KO5 T C	467
ME 2990 L AT	466
ME 2990 L C	466
ME 2990 NA AT	464
ME 2990 NA C	464
ME 2990 SAT AT	505
ME 2990 SAT C	505
ME 2990 T AT	467
ME 2990 T C	467
ME 2990 TV AT	504
ME 2990 TV C	504
ME 2994 B AT	513
ME 2994 B C	513
ME 2995 AT	469
ME 2995 C	469
ME 2995 KO5 AT	470
ME 2995 KO5 C	470
ME 2995 P AT	471
ME 2995 P C	471
ME 3181 AT	631
ME 3181 C	631
ME 3181-1 AT	632
ME 3181-1 C	632
ME 3281 AT	632
ME 3281 C	632
ME 3281-1 AT	633
ME 3281-1 C	633
ME 3521-5 CN AT PL	488
ME 3521-5 CN C PL	488
ME 4093 TSA AT	617
ME 4093 TSA C	617
ME 50 NA AT-L	503
ME 50 NA C-L	503
ME 569-30 BF PL AT L	41
ME 569-30 BF PL C-L	41
ME 993 AT	471

Артикул	Стр.
ME 993 C	471
ME CARD RFID AT	99
ME CARD RFID C	99
ME CU KO5 D AT	101
ME CU KO5 D C	101
ME CU KO5 M 230 AT	105
ME CU KO5 M 230 C	105
ME CU KO5 M 24 AT	104
ME CU KO5 M 24 C	104
ME CU KO5 M AT	103
ME CU KO5 M C	103
ME RU KO5 D AT	100
ME RU KO5 D C	100
ME RU KO5 M AT	102
ME RU KO5 M C	102
MED 2981 AT	526
MED 2981 C	526
MED 2982 AT	526
MED 2982 C	526
MED 2983 AT	526
MED 2983 C	526
MK 100 RF	621
MK-POF-2UAE	38
MK-POF-UAE-REG	38
MM 100	642
MMD A 4521 WW	47
MMD LS 4521 WW	47
MR WR-AMP 4.4	641
MR WR-AMP 4.8	641
MR-SONOS-REG	641
MS TR 231	325
MS TR 231 AL	373
MS TR 231 AL AN	497
MS TR 231 BB	426
MS TR 231 BR	426
MS TR 231 CH	373
MS TR 231 ES	497
MS TR 231 GR	426
MS TR 231 LG	426
MS TR 231 MO	373
MS TR 231 PG	426
MS TR 231 SW	373
MS TR 231 WW	325
NRS AKKU 130	87
NRS AS 0834	85
NRS AS 0834 AT	86
NRS AS 0834 AT WW	86
NRS AS 0834 DZE	88
NRS AS 0834 DZE WW	88
NRS AS 0834 NT	87
NRS AS 0834 NT WW	87
NRS AS 0834 RM	86
NRS AS 0834 RM WW	86
NRS AS 0834 RT	89
NRS AS 0834 RT WW	89
NRS AS 0834 USV	87
NRS AS 0834 USV WW	87
NRS AS 0834 WW	85
NRS AS 0834 ZT	86
NRS AS 0834 ZT WW	86
NRS AS 0834-2	85
NRS AS 0834-2 WW	85
NRS CD 0834 AT WW	86
NRS CD 0834 DZE WW	88
NRS CD 0834 NT WW	87
NRS CD 0834 RM WW	86
NRS CD 0834 RT WW	89
NRS CD 0834 USV WW	87
NRS CD 0834 WW	85
NRS CD 0834 ZT WW	86
NRS CD 0834-2 WW	85
NRS DZT 20 WW	88
NRS DZT AP WW	88
NRS LS 0834	85
NRS LS 0834 AT	86
NRS LS 0834 AT LG	86

Артикул	Стр.
NRS LS 0834 AT SW	86
NRS LS 0834 AT WW	86
NRS LS 0834 DZE	88
NRS LS 0834 DZE LG	88
NRS LS 0834 DZE SW	88
NRS LS 0834 DZE WW	88
NRS LS 0834 LG	85
NRS LS 0834 NT	87
NRS LS 0834 NT LG	87
NRS LS 0834 NT SW	87
NRS LS 0834 NT WW	87
NRS LS 0834 RM	86
NRS LS 0834 RM LG	86
NRS LS 0834 RM SW	86
NRS LS 0834 RM WW	86
NRS LS 0834 RT	89
NRS LS 0834 RT LG	89
NRS LS 0834 RT SW	89
NRS LS 0834 RT WW	89
NRS LS 0834 SW	85
NRS LS 0834 USV	87
NRS LS 0834 USV LG	87
NRS LS 0834 USV SW	87
NRS LS 0834 USV WW	87
NRS LS 0834 WW	85
NRS LS 0834 ZT	86
NRS LS 0834 ZT LG	86
NRS LS 0834 ZT SW	86
NRS LS 0834 ZT WW	86
NRS LS 0834-2	85
NRS LS 0834-2 LG	85
NRS LS 0834-2 SW	85
NRS LS 0834-2 WW	85
NT 1220 REG VDC	182
NT 2405 VDC	108
NT 2415 REG VDC	108
NT-AUDIO	66
PA 981 G 125-0	551
PA 981 G 125-3	551
PA 982 G 125-0	551
PA 982 G 125-3	551
PA 983 G 125-0	551
PA 983 G 125-3	551
PCF 6042	23
PL 08 U	130
PL A DMS AL	130
PL A DMS SW	130
PL A DMS WW	130
PL AL DMS-L	130
PL ES DMS-L	130
PL F1 D05 AL-L	132
PL F1 D05 ES-L	132
PL F1 D05 SW	132
PL F1 D05 WW	132
PL F1 WD05 AL-L	133
PL F1 WD05 ES-L	133
PL F1 WD05 SW	133
PL F1 WD05 WW	133
PL LS DMS SW	130
PL LS DMS WW	130
PL MAGNET 01	130
PL S1 D05 AL SW	131
PL S1 D05 SW SW	131
PL S1 D05 WW	131
PL S1 D05 WW SW	131
PL S1 WD05 AL SW	131
PL S1 WD05 SW SW	131
PL S1 WD05 WW	131
PL S1 WD05 WW SW	131
PM-KAPPE	243
PM-KAPPE AL	243
PM-KAPPE AL-1	631
PM-KAPPE-1	631
PMM-AP-SET-WW	630
PMM-UP-SET-WW	630
R 5 AL	643

Артикул	Стр.
R 5 AL E	643
R 5 SW	643
R 5 WW	643
R 5 WW E	643
R 75	47
RA 23024 REGHE	640
RAD-ANT	65
RCD AL 4092 TSA	619
RCD AL 4092 TSA AN	619
RCD AL 4092 TSA D	619
RCD CD 4092 M	618
RCD CD 4092 TSA	618
RCD CD 4092 TSA GR	618
RCD CD 4092 TSA LG	618
RCD CD 4092 TSA SW	618
RCD CD 4092 TSA WW	618
RCD ES 4092 TSA	619
RCD LS 4092 M	618
RCD LS 4092 TSA	619
RCD LS 4092 TSA LG	619
RCD LS 4092 TSA SW	619
RCD LS 4092 TSA WW	619
RCD ME 4092 TSA AT	619
RCD ME 4092 TSA C	619
RS 8 REGHE	264
RW 95	275
RWM 200 HD	78
RWM 200 HH	78
RWM 200 SW	78
RWM 200 WW	78
RWM 200-G	79
RWM 200-S12 WW	78
RWM 200-S3 WW	78
RWM-MTS	79
SA 13	20
SC 10 EBG	649
SC 10.1	649
SC 15 EBG	649
SC 15.1	649
SC 19 EBG	649
SC 19.1	649
SC 5 SW	191
SC 7 EBG	153
SC 7.1 AL	152
SC 7.1 SW	152
SCREW-30	23
SCREW-50	23
SCREW-70	23
SI 4 A AL	139
SI 4 A W	139
SI 4 A WW	139
SI 4 AD AL	139
SI 4 AD W	139
SI 4 AD WW	139
SI 46074 AD KIT	139
SI A6 A DC AL	150
SI A6 A DC ANM	150
SI A6 A DC CH	150
SI A6 A DC MO	150
SI A6 A DC SW	150
SI A6 A DC W	150
SI A6 A DC WW	150
SI A6 AL DC	151
SI A6 AL DC AN	151
SI A6 AL DC D	151
SI A6 CD DC W	150
SI A6 CD DC WW	150
SI A6 ES DC	151
SI A6 LS DC LG	151
SI A6 LS DC SW	151
SI A6 LS DC W	151
SI A6 LS DC WW	151
SI AI A 6 AL	141
SI AI A 6 ANM	141
SI AI A 6 CH	141
SI AI A 6 MO	141

Артикул	Стр.
SI AI A 6 SW	141
SI AI A 6 W	141
SI AI A 6 WW	141
SI AI AL 6	141
SI AI AL 6 AN	141
SI AI AL 6 D	141
SI AI CD 6 W	141
SI AI CD 6 WW	141
SI AI ES 6	141
SI AI LS 6 LG	141
SI AI LS 6 SW	141
SI AI LS 6 W	141
SI AI LS 6 WW	141
SI AM A 5 AL	146
SI AM A 5 ANM	146
SI AM A 5 CH	146
SI AM A 5 MO	146
SI AM A 5 SW	146
SI AM A 5 W	146
SI AM A 5 WW	146
SI AM AL 5	146
SI AM AL 5 AN	146
SI AM AL 5 D	146
SI AM CD 5 W	146
SI AM CD 5 WW	146
SI AM ES 5	146
SI AM LS 5 LG	146
SI AM LS 5 SW	146
SI AM LS 5 W	146
SI AM LS 5 WW	146
SI AM-AK 22	149
SI AM-AK 70	149
SI AV 6 A	150
SI AV 6 CD	150
SI AV 6 LS	150
SI KB 2	151
SI KB 4	151
SI KB 6	151
SI TM A 5073	147
SI TM A 5093	148
SI TM CD 5073	147
SI TM CD 5093	148
SI TM LS 5073	147
SI TM LS 5093	148
SI V-RC	151
SI V6 A DC AL	150
SI V6 A DC ANM	150
SI V6 A DC CH	150
SI V6 A DC MO	150
SI V6 A DC SW	150
SI V6 A DC W	150
SI V6 A DC WW	150
SI V6 AL DC	151
SI V6 AL DC AN	151
SI V6 AL DC D	151
SI V6 CD DC W	151
SI V6 CD DC WW	151
SI V6 ES DC	151
SI V6 LS DC LG	151
SI V6 LS DC SW	151
SI V6 LS DC W	151
SI V6 LS DC WW	151
SI VI A 622 AL	143
SI VI A 622 ANM	143
SI VI A 622 CH	143
SI VI A 622 MO	143
SI VI A 622 SW	143
SI VI A 622 W	143
SI VI A 622 WW	143
SI VI AL 627	145
SI VI AL 627 AN	145
SI VI AL 627 D	145
SI VI CD 627 W	145
SI VI CD 627 WW	145
SI VI ES 627	145
SI VI LS 627 LG	145

Артикул	Стр.
SI VI LS 627 SW	145
SI VI LS 627 W	145
SI VI LS 627 WW	145
SI VM 22 A	149
SI VM 27 CD	149
SI VM 27 LS	149
SI VM-AK 22	149
SI VM-AK 70	149
SK 180-90 WW	245
SKS 1101-20	18
SKS 1101-20 WW	18
SKS 1101-4	18
SKS 1101-4 WW	18
SKS 11015	18
SKS 11015 WW	18
SKS 11120-20	18
SKS 11120-20 WW	18
SKS 1234.10	19
SKS 1234.10 WW	19
SL 1540 GB	454
SL 1540 SW	454
SL 1540 WW	454
SL 1541 GB	453
SL 1541 SW	453
SL 1541 WW	453
SL 1561.07 GB	455
SL 1561.07 SW	455
SL 1561.07 WW	455
SL 1565.07 GB	654
SL 1565.07 SW	654
SL 1565.07 WW	654
SL 511 KI GB	454
SL 511 KI SW	454
SL 511 KI WW	454
SL 520 GB	453
SL 520 KI GB	453
SL 520 KI SW	453
SL 520 KI WW	453
SL 520 SW	453
SL 520 WW	453
SL 521 FKI GB	454
SL 521 FKI SW	454
SL 521 FKI WW	454
SL 521 GB	454
SL 521 KI GB	454
SL 521 KI SW	454
SL 521 KI WW	454
SL 521 SW	454
SL 521 WW	454
SL 561 B GB	457
SL 561 B SW	457
SL 561 B WW	457
SL 561 SAT GB	456
SL 561 SAT SW	456
SL 561 SAT WW	456
SL 561 TV GB	456
SL 561 TV SW	456
SL 561 TV WW	456
SL 562 GB	456
SL 562 SW	456
SL 562 WW	456
SL 569 T GB	58
SL 569 T SW	58
SL 569 T WW	58
SL 569-1 UA GB	457
SL 569-1 UA SW	457
SL 569-1 UA WW	457
SL 569-2 UA GB	457
SL 569-2 UA SW	457
SL 569-2 UA WW	457
SL 581 GB	458
SL 581 SI	458
SL 581 WW	458
SL 582 GB	458
SL 582 SI	458
SL 582 WW	458

Артикул	Стр.
SL 5820 GB	459
SL 5820 SI	459
SL 5820 WW	459
SL 583 GB	458
SL 583 SI	458
SL 583 WW	458
SL 5830 GB	459
SL 5830 SI	459
SL 5830 WW	459
SL 584 GB	458
SL 584 SI	458
SL 584 WW	458
SL 5840 GB	459
SL 5840 SI	459
SL 5840 WW	459
SL 585 GB	458
SL 585 SI	458
SL 585 WW	458
SL 5850 GB	459
SL 5850 SI	459
SL 5850 WW	459
SL 590 A GB	457
SL 590 A SW	457
SL 590 A WW	457
SL 590 CARD GB	97
SL 590 CARD SW	97
SL 590 CARD WW	97
SL 590 GB	452
SL 590 K GB	452
SL 590 K SW	452
SL 590 K WW	452
SL 590 KL GB	30
SL 590 KL SW	30
SL 590 KL WW	30
SL 590 KO5 GB	452
SL 590 KO5 SW	452
SL 590 KO5 WW	452
SL 590 L GB	452
SL 590 L SW	452
SL 590 L WW	452
SL 590 SW	452
SL 590 T GB	452
SL 590 T SW	452
SL 590 T WW	452
SL 590 WW	452
SL 595 GB	453
SL 595 KO5 GB	453
SL 595 KO5 SW	453
SL 595 KO5 WW	453
SL 595 KO5P GB	628
SL 595 KO5P SW	628
SL 595 KO5P WW	628
SL 595 P GB	453
SL 595 P SW	453
SL 595 P WW	453
SL 595 SW	453
SL 595 WW	453
SL 90 HP	452
SL 95 HP	453
SLA 2 AN	48
SLA 2 WW	48
SM 1608	268
SMART-ASSIST	651
SNT 105 F	259
SNT 105-35	260
SNT 150	260
SNT 200	260
SNT 40	258
SNT 70 Q	258
SO 7522 EINS	111
SO A 7522 AL PL	111
SO A 7522 BF SW PL	111
SO A 7522 BF WW PL	111
SO A 7522 CH PL	111
SO A 7522 MO PL	111
SO A 7522 SW PL	111

Артикул	Стр.
SO A 7522 WW PL	111
SO AL 7522 D PL	111
SO AL 7522 PL	111
SO AN 7522 PL	111
SO ES 7522 PL	111
SO GCR 7522 PL	111
SO GO 7522 PL	111
SO LS 7522 LG PL	111
SO LS 7522 PL	111
SO LS 7522 SW PL	111
SO LS 7522 WW PL	111
SO ME 7522 AT PL	111
SO ME 7522 C PL	111
SP 5.1 KNX	643
ST NT 12 VDC	189
SV 539 LED	124
SV 539-948 LED	124
SV-S-SC 5 SW	648
SV-SERVER-INT	649
SV-SERVER-L12	649
SV-SERVER-L24	649
SW 5 REG	39
TR A 231	282
TR A 231 AL	282
TR A 231 ANM	282
TR A 231 CH	282
TR A 231 MO	282
TR A 231 SW	282
TR A 231 WW	282
TR A 236	284
TR A 236 AL	284
TR A 236 ANM	284
TR A 236 CH	284
TR A 236 MO	284
TR A 236 SW	284
TR A 236 WW	284
TR A 241	283
TR A 241 AL	283
TR A 241 ANM	283
TR A 241 CH	283
TR A 241 MO	283
TR A 241 SW	283
TR A 241 WW	283
TR A 246	285
TR A 246 AL	285
TR A 246 ANM	285
TR A 246 CH	285
TR A 246 MO	285
TR A 246 SW	285
TR A 246 WW	285
TR AL 231	282
TR AL 231 AN	282
TR AL 231 D	282
TR AL 236	284
TR AL 236 AN	284
TR AL 236 D	284
TR AL 241	283
TR AL 241 AN	283
TR AL 241 D	283
TR AL 246	285
TR AL 246 AN	285
TR AL 246 D	285
TR CD 231	282
TR CD 231 BR	282
TR CD 231 GB	282
TR CD 231 GR	282
TR CD 231 LG	282
TR CD 231 PT	282
TR CD 231 SW	282
TR CD 231 WW	282
TR CD 236	284
TR CD 236 BR	284
TR CD 236 GB	284
TR CD 236 GR	284
TR CD 236 LG	284
TR CD 236 PT	284

MyJUNG

Компания JUNG подготовила для вас специальные сервисные предложения: Благодаря функции централизованного доступа MyJUNG вы получите доступ ко всем услугам из одного источника. Преимущества: вы получаете доступ ко всем предложениям JUNG с помощью всего лишь одного пароля — это удобно и безопасно.

КОНФИГУРАТОРЫ

Централизованный доступ к конфигураторам, в частности, к графическому инструменту, карточному выключателю отеля и конфигуратору домофона.



ПРОДАЖА ЛИЦЕНЗИЙ НА ПРОГРАММНОЕ ОБЕСПЕЧЕНИЕ

Приобретайте и управляйте лицензиями на программные решения JUNG.



Все сервисные предложения доступны по адресу: jung.de/myjung.

Презентация техники JUNG

Варианты презентации оригинальной продукции: При ведении переговоров и осуществлении продаж, в выставочных или торговых залах. Огромное преимущество для вашей работы.



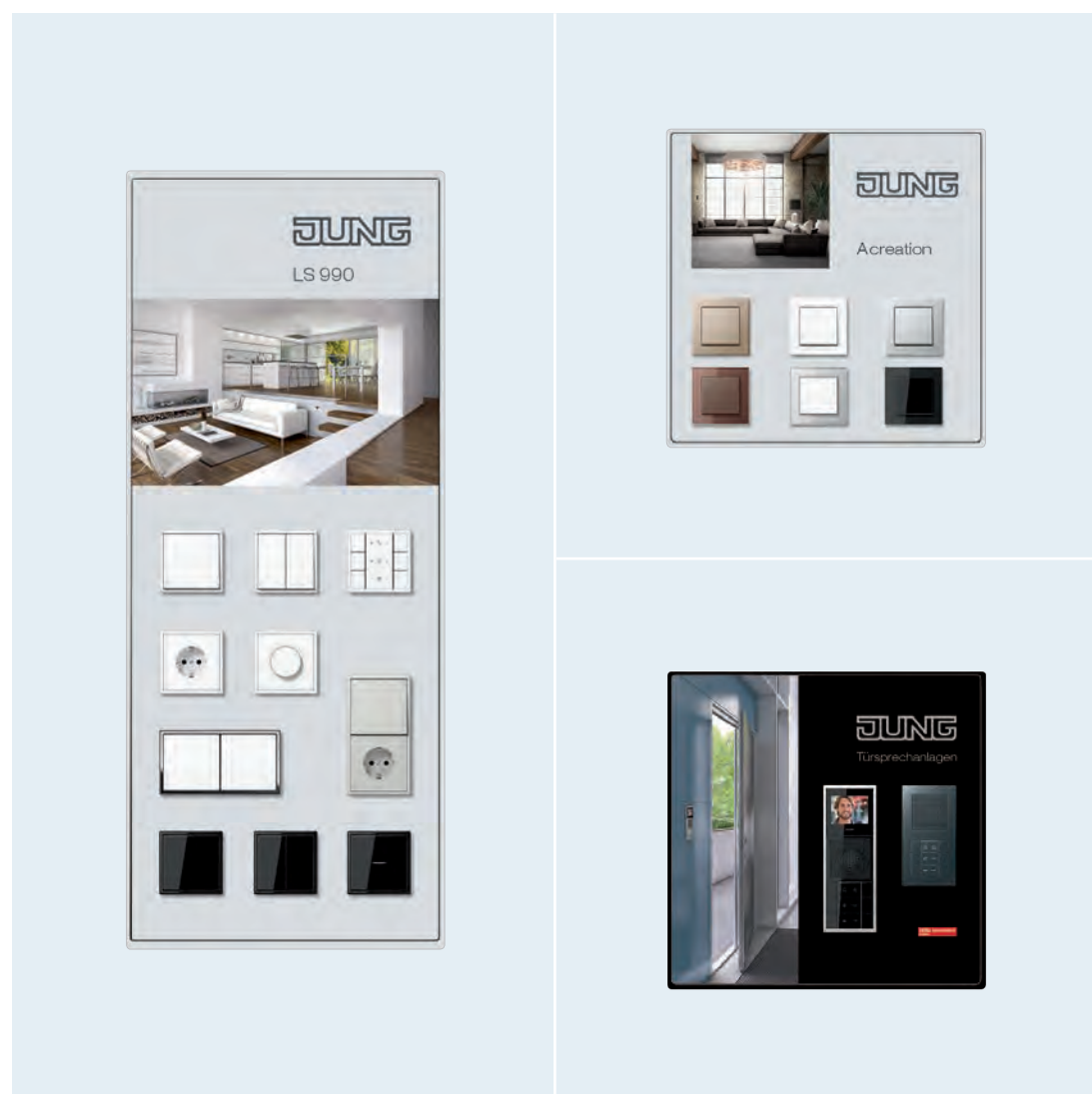

Образцы продукции JUNG

Вы можете быстро и легко заказать стенды и чемоданы с образцами актуальной продукции на веб-сайте JUNG через портал MyJUNG; просто заполните онлайн-форму.



Чемоданы с образцами продукции JUNG

Чемоданы из высококачественного алюминия содержат семь съёмных панелей с оригинальными устройствами или с внутренними аудио-и видеопанелями в различных дизайнерских линейках JUNG.



Выключатель с рамкой A flow в цвете
«матовый антрацит»



LS 1912 в хроме
Сдвоенный тумблер с рычажком в виде куба



LS1912[®]

ALBRECHT JUNG GMBH & CO. KG

Volmestraße 1
58579 Schalksmühle
Germany
Telefon +49 2355 806-0
Telefax +49 2355 806-204
kundencenter@jung.de

JUNG.DE

Центр логистики JUNG для Восточной Европы и Центральной Азии:

JUNG VILNIUS UAB

Senasis Ukmergės kelias 12,
Užubalių k., Avižienių sen.
Vilniaus r. sav.
Lithuania
Тел. +370-5 239 19 19
Факс +370-5 239 19 17
jung@jung.lt

JUNG.LT

Представительство
JUNG в Украине:

ТОВ ЮНГ УКРАЇНА

вул. Київська, 6В,
08132, м. Вишневе,
Київська обл., Україна,
Тел. +380 44536 99 46,
+380 44536 99 47
info@jung.ua

JUNG.UA

Шоурум

105120, Москва,
ул. Нижняя Сыромятническая,
д. 10, стр. 2В, этаж 2, офис 213

420066, Казань,
ул. Абсалямова 19,
помещение 1012
Тел. +7 937 573 92 22

Представительство JUNG в России:

ООО ЮНГ

115201, Москва
1-й Варшавский проезд,
д.2, стр.8, оф.408
Тел. +7 495 781 28 00
info@jung-russia.ru

195197, г. Санкт-Петербург,
Кондратьевский пр., д. 15,
корп. 3, литера И
(БЦ "Кондратьевский")
Тел. +7 812 318-36-50
jung@jung-russia.ru

620141, Екатеринбург,
переулок Мельковский, д. 5
Тел. +7 343 217 97 99
ekaterinburg@jung-russia.ru

420066, Казань,
ул. Абсалямова 19,
помещение 1012
Тел. +7 937 573 92 22

Представитель в Южном
Федеральном округе:
Тел. +7 938 428-88-89
info@jung-russia.ru

Представитель в Омске
Тел. +7 908 793 16 55
info@jung-russia.ru

Адреса представителей и
торговых партнёров
contacts.jung-russia.ru

Демонстрация системы
«УМНЫЙ ДОМ»:
knx.jung-russia.ru

JUNG-RUSSIA.RU